

Contenuto

Precauzioni di Sicurezza	1
Descrizione e funzioni dell'unità interna	3
Descrizione e funzioni del telecomando	4
Cura e pulizia.....	6
Ricerca dei guasti.....	7

Prima di utilizzare l'apparecchio, leggere attentamente le presenti istruzioni e conservare il manuale per poterlo consultare il futuro.

Precauzioni di Sicurezza

Per evitare lesioni personali o danni materiali, leggere attentamente questa sezione prima di utilizzare il prodotto e adottare le seguenti precauzioni di sicurezza.

Problemi di funzionamento dovuti al mancato rispetto delle istruzioni possono provocare danni fisici o materiali, la cui gravità è classificata come segue:



AVVERTENZA

Questo simbolo segnala il pericolo di morte o di gravi lesioni personali.



Questo simbolo qualifica un'azione VIETATA.



ATTENZIONE

Questo simbolo segnala il pericolo di lesioni personali o di danni materiali.



Questo simbolo qualifica un'azione OBBLIGATORIA.

• Spiegazione dei simboli presenti sull'unità interna o sull'unità esterna.

	AVVERTENZA	Questo simbolo indica che questo apparecchio utilizza un refrigerante infiammabile. Se il refrigerante perde e sottoposto ad una fonte di accensione esterno, vi è il rischio di incendio.
	ATTENZIONE	Questo simbolo indica che il manuale di istruzioni deve essere letto con attenzione.
	ATTENZIONE	Questo simbolo indica che la manipolazione di questo apparecchio deve essere eseguita da personale di manutenzione con riferimento al manuale di installazione.
	ATTENZIONE	Questo simbolo indica che le informazioni sono disponibili, come il manuale di installazione o operativo.



AVVERTENZA



- Questo prodotto non contiene componenti riparabili dall'utente. Per la riparazione, l'installazione e lo spostamento di questo prodotto, rivolgersi a personale tecnico autorizzato. Un'installazione o un intervento inappropriati possono provocare perdite, scosse elettriche o incendi.
- In caso di problemi di funzionamento, se si avverte per esempio odore di bruciato, spegnere immediatamente il condizionatore d'aria e staccare completamente l'alimentazione spegnendo l'interruttore elettrico o staccando la spina di alimentazione. Rivolgersi quindi a personale tecnico autorizzato.
- Fare attenzione a non danneggiare il cavo di alimentazione. Qualora il cavo di alimentazione fosse danneggiato, farlo sostituire esclusivamente da personale tecnico autorizzato.
- In caso di perdite di liquido refrigerante, non avvicinare fiamme o sostanze infiammabili e rivolgersi al personale tecnico autorizzato.
- In caso di temporale o di fulmini, spegnere il condizionatore d'aria con il telecomando e non toccare il prodotto o la fonte di alimentazione per evitare scosse elettriche.
- L'apparecchio deve essere tenuto in una stanza senza fonti continue di accensione (es: fiamme libere, apparecchiature per gas e un termosifone elettrico).
- L'apparecchio deve essere tenuto in un luogo ben ventilato.
- Siate consapevoli del fatto che i refrigeranti possono non contenere un odore.
- L'apparecchio deve essere conservato in modo da evitare danni meccanici.
- Lo smaltimento del prodotto deve essere fatto correttamente, nel rispetto delle normative nazionali o regionali.



- Durante il trasporto o il trasferimento dell'unità interna, i tubi devono essere coperti con la staffa gancio a muro per la protezione. Non spostare l'apparecchio tenendo le tubazioni dell'unità interna. (La tensione applicata ai giunti di tubo può causare fuoriuscita di gas infiammabile durante il funzionamento).
- Questo apparecchio non è destinato a essere utilizzato da persone (bambini inclusi) con ridotte capacità fisiche, sensoriali o mentali, o con esperienza e conoscenze insufficienti, se non sotto la sorveglianza e secondo le istruzioni della persona responsabile della loro incolumità. Prendere i provvedimenti necessari affinché i bambini non giochino con l'apparecchio.



- Non avviare né arrestare il funzionamento di questo prodotto inserendo o estraendo la spina di alimentazione o accendendo e spegnendo l'interruttore automatico.
- Non utilizzare gas infiammabili in prossimità del prodotto.
- Non esporsi direttamente per molte ore al flusso dell'aria di raffreddamento.
- Non inserire le dita o altri oggetti nella bocca di uscita, nel pannello apribile o nella griglia di aspirazione.
- Non azionare il condizionatore con le mani bagnate.
- Non installare l'unità in una zona riempita con olio minerale quale una fabbrica o un'area contenente una grande quantità di olio spruzzato o vapore come una cucina.
- Non usare mezzi per accelerare il processo di sbrinamento o per pulire l'apparecchio, diversi da quelli consigliati dal produttore.
- Non perforare o bruciare.

Precauzioni di Sicurezza (segue)

⚠ ATTENZIONE

- Garantire una ventilazione occasionale durante l'uso.
- Azionare sempre l'unità con i filtri aria installati.
- Assicurarsi che le apparecchiature elettroniche si trovino ad almeno 1 m (40 poll.) di distanza dall'unità interna o dall'unità esterna.
- Disattivare completamente l'alimentazione in caso di inutilizzo prolungato del prodotto.
- Dopo un lungo periodo di utilizzo, assicurarsi che il supporto di installazione dell'unità interna sia in buone condizioni, onde evitare che il prodotto cada.
- Quando si utilizza l'apparecchio in una stanza in cui sono presenti neonati, bambini, persone anziane o malati, occorre valutare attentamente la direzione del flusso d'aria e la temperatura del locale.
- Non rivolgere il flusso d'aria verso caminetti o caloriferi.
- Non bloccare né coprire la griglia di aspirazione e la bocca di uscita.
- Non esercitare forti pressioni sulle alette del radiatore.
- Non salire e non appoggiare o appendere oggetti sul prodotto.
- Non posizionare nessun altro prodotto elettrico od oggetto domestico sotto il condizionatore d'aria. Le gocce di condensa provenienti dall'unità potrebbe bagnare e causare danni o problemi di funzionamento ai suddetti oggetti o prodotti.
- Non esporre questo prodotto a diretto contatto con l'acqua.
- Non utilizzare questo prodotto per la conservazione di alimenti, piante, animali, strumenti di precisione, oggetti d'arte o altri oggetti. Si rischia altrimenti di compromettere la qualità di tali oggetti.
- Non esporre animali o piante al flusso d'aria diretto.
- Non bere l'acqua scaricata dal condizionatore d'aria.
- Non tirare il cavo di alimentazione per scollegare la spina.
- Non toccare le alette in alluminio dello scambiatore di calore integrato nel prodotto per evitare lesioni personali durante la manutenzione dell'unità.
- Non posizionarsi su gradini instabili quando si avvia o si pulisce il prodotto. Potrebbero cedere e causare lesioni.

Questo prodotto contiene gas serra fluorurati.

Accessori dell'unità interna

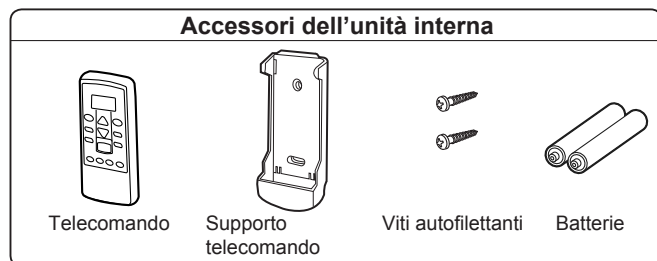

⚠ AVVERTENZA

- Fare attenzione a impedire che neonati e bambini piccoli ingoiano accidentalmente le batterie.

Installazione del supporto del telecomando

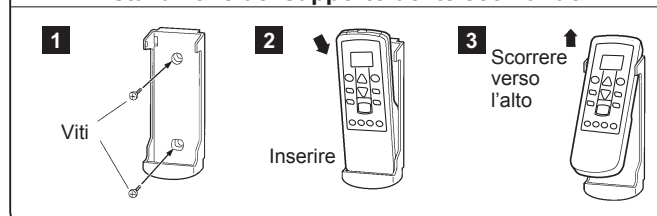

Inserimento delle batterie (AAA/R03/LR03 × 2)

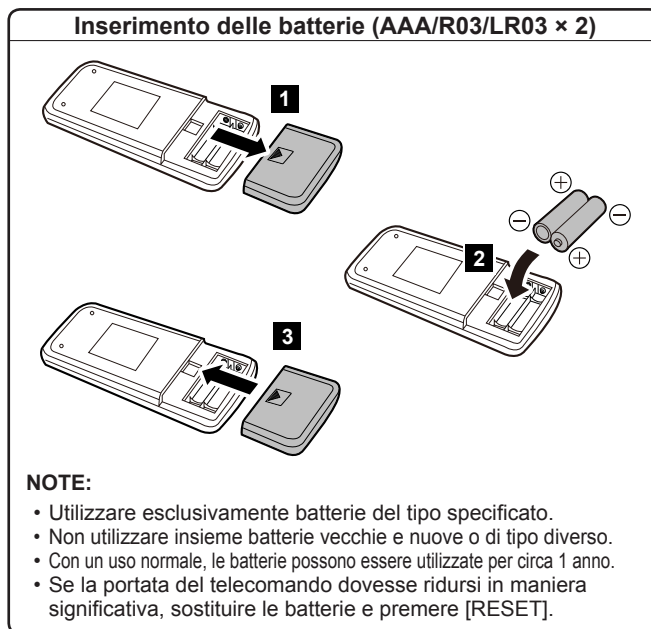

Descrizione e funzioni dell'unità interna

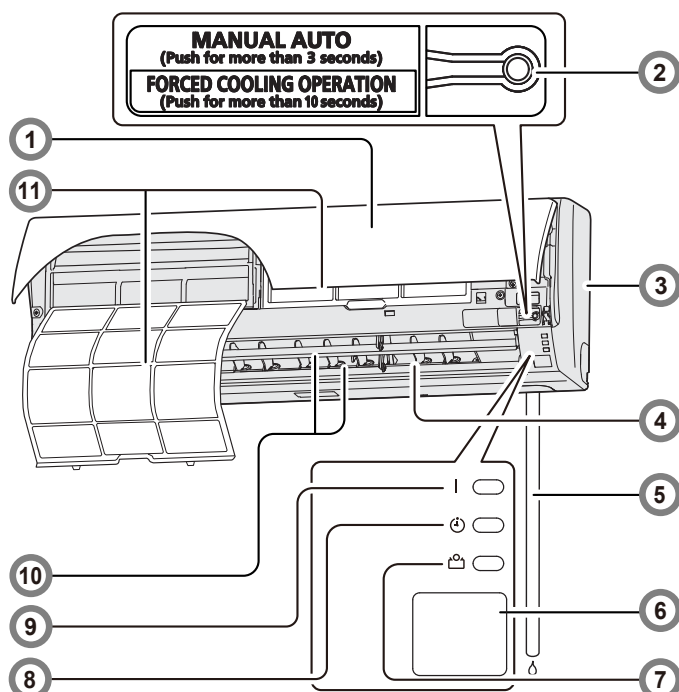

5 Flessibile di scarico

6 Ricevitore di segnale del telecomando

⚠ ATTENZIONE



Per un'adeguata trasmissione dei segnali tra il telecomando e l'unità interna, tenere il ricevitore di segnale lontano dai seguenti elementi:

- Luce solare diretta o altre luci intense
- Schermo piatto del televisore

Nelle stanze con luci fluorescenti istantanee, del tipo con inverter, il segnale potrebbe non essere trasmesso adeguatamente. In questo caso, rivolgersi al rivenditore presso cui è stato acquistato il prodotto.

7 [🌿] Spia luminosa Risparmio energetico (verde)

Si accende durante il funzionamento in modalità Risparmio energetico.

8 [🕒] Spia luminosa Timer (arancione)

Si accende quando è in funzione il Timer e lampeggia a ritmo lento quando viene rilevato un errore d'impostazione del timer.

Per gli errori d'impostazione del timer, si rimanda alla parte intitolata "Riavvio automatico", a pagina 5.

9 [I] Spia luminosa Funzionamento (verde)

Si accende durante il normale funzionamento e lampeggia lentamente durante lo sbrinatorio automatico.

10 Aletta direzionale verticale del flusso d'aria

Ogni volta che si preme [↕SET] sul telecomando, l'angolazione dell'aletta direzionale verticale del flusso d'aria cambia come segue:

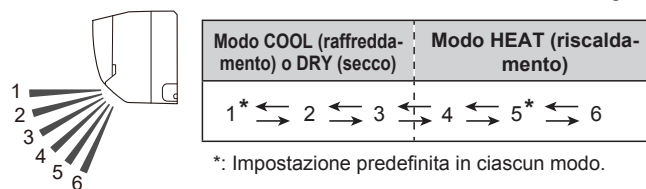

- Non regolare a mano.
- Appena avviato il modo AUTO o il modo HEAT (riscaldamento), le alette possono inizialmente rimanere sulla posizione 1.
- Se mentre è in funzione il modo COOL (raffreddamento) o il modo DRY (secco) si regola l'angolo alla posizione 4-6 per più di 30 minuti, le alette tornano automaticamente nella posizione 3.
- Nel modo COOL (raffreddamento) o DRY (secco), se l'angolo resta regolato sulla posizione 4-6 per molte ore, può formarsi condensa e le goccioline d'acqua possono danneggiare oggetti.

11 Filtro dell'aria

» Vedere pagina 6

1 Griglia di aspirazione

Prima di accendere l'apparecchio, assicurarsi che la griglia di aspirazione sia perfettamente chiusa. Una chiusura incompleta può influire sul corretto funzionamento o sulle prestazioni dell'apparecchio.

2 Tasto [MANUAL AUTO]

Utilizzare questo tasto in caso di perdita o guasto del telecomando.

Stato	Azione	Modo di funzionamento
In funzionamento	Premere per più di 3 secondi.	Arresto
In fase di arresto	Premere per più di 3 secondi e meno di 10 secondi.	Auto
	Premere per più di 10 secondi. (Solo a fini di manutenzione.*)	Raffreddamento forzato
Dopo la pulizia	Premere per meno di 3 secondi.	Ripristino indicatore filtro

*: Per arrestare il raffreddamento forzato, premere questo pulsante, oppure [START/STOP] sul telecomando.

3 Pannello anteriore

4 Aletta direzionale del flusso d'aria orizzontale

⚠ ATTENZIONE



Prima di regolare la direzione orizzontale del flusso d'aria, assicurarsi che le alette direzionali verticali del flusso d'aria siano completamente ferme.

Regolare manualmente le due manopole.

Descrizione e funzioni del telecomando

ATTENZIONE

- ❗ Per evitare problemi di funzionamento del telecomando o danni allo stesso:
 - Collocare il telecomando in un posto in cui non sia esposto alla luce solare diretta o ad un calore eccessivo.
 - Estrarre le batterie se si prevede di non utilizzare l'apparecchio per un periodo di tempo prolungato.
 - Le batterie esaurite vanno immediatamente rimosse e smaltite secondo le leggi ed i regolamenti locali vigenti.
- ❗ Se il liquido perso dalle batterie dovesse entrare in contatto con pelle, occhi o bocca, lavare immediatamente con abbondante acqua pulita e consultare il medico.
- Ostacoli frapposti tra il telecomando e l'unità interna, come tende o muri, possono compromettere l'adeguata trasmissione dei segnali.
- ⊘ Non sottoporre il telecomando a forti urti.
- Non versare acqua sul telecomando.
- Non cercare di ricaricare le batterie scariche.
- Non utilizzare batterie a secco ricaricate.

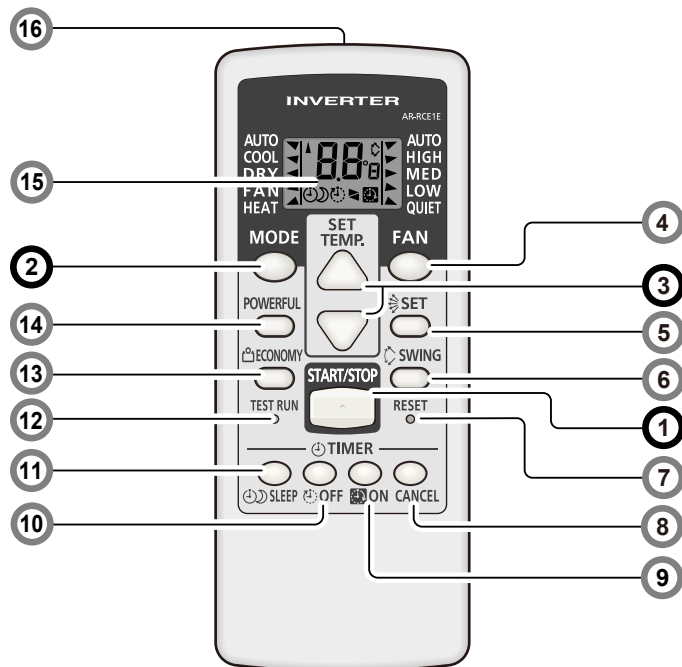

È possibile avviare rapidamente l'apparecchio compiendo le 3 operazioni seguenti:

- ❶ **Tasto [START/STOP]**
- ❷ **Tasto [MODE]** * |

La modalità di funzionamento cambia nell'ordine seguente.



Note per il modo HEAT (riscaldamento):

- All'avvio, il ventilatore dell'unità interna funziona a velocità molto ridotta per poi passare, dopo circa 3-5 minuti, alla velocità selezionata.
- Quando è necessario, lo sbrinatorio automatico assume la priorità sulla modalità di riscaldamento.

Nota per la modalità COOL (raffreddamento):

Il ventilatore dell'unità interna potrebbe arrestarsi di tanto in tanto per eseguire il controllo dello stesso ventilatore dell'unità interna e consentire il funzionamento in modalità a risparmio energetico arrestando la rotazione del ventilatore dell'unità interna quando questa non è in funzione. Nell'impostazione iniziale, questa funzione è attivata. Per disattivarla, contattare l'installatore o il personale tecnico autorizzato.

Anche nel caso in cui l'impostazione sia stata modificata, se la velocità del ventilatore è impostata su "AUTO" in modalità COOL (raffreddamento) o DRY (deumidificazione), questa funzione continuerà a essere attiva per impedire la diffusione dell'umidità penetrata all'interno.

- ❸ **Tasti [SET TEMP.] (temperatura)** * |

Consentono di impostare la temperatura desiderata.

Fascia di regolazione della temperatura	
AUTO	18-30 °C
COOL (raffreddamento) / DRY (secco)	18-30 °C
HEAT (riscaldamento)	16-30 °C

*: Nel modo FAN (ventilatore), non è possibile regolare la temperatura.

- ❹ **Tasto [FAN]** * |

Consente di regolare la velocità del ventilatore.



- Quando si seleziona AUTO, la velocità del ventilatore viene regolata automaticamente secondo la modalità di funzionamento.

- ❺ **Tasto [SET]** * |

Consente di regolare la direzione del flusso d'aria in verticale.

- ❻ **Tasto [SWING]** * |

Avvia o arresta l'oscillazione automatica dell'aletta direzionale verticale del flusso d'aria.

- Ogni volta che si preme il tasto, l'aletta direzionale verticale del flusso d'aria oscilla come indicato di seguito:

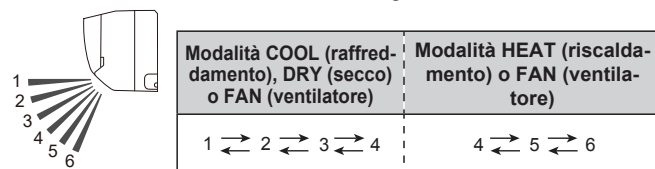

NOTE:

- Il funzionamento Oscillazione potrebbe interrompersi temporaneamente se il ventilatore dell'unità interna ruota a velocità estremamente bassa o viene arrestato.
- In modalità FAN (ventilatore), il tipo di funzionamento oscillazione verso di 1 ↔ 4 o 4 ↔ 6 viene determinato in base alla direzione del flusso dell'aria stabilita in precedenza prima di avviare il funzionamento Oscillazione.

- ❼ **Tasto [RESET]**

Quando si preme il pulsante [RESET], esercitare una pressione leggera utilizzando la punta di una penna a sfera o di un altro oggetto di piccole dimensioni nella direzione corretta indicata nella figura.



- ❽ **Tasto [TIMER CANCEL]** * |

Consente di annullare l'impostazione del timer.

- ❾ **Tasto [ON TIMER]** * |

Ogni volta che il tasto viene premuto, l'ora cambia come indicato di seguito:

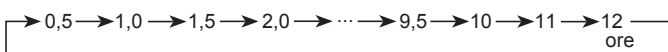

- Impostare l'ora mentre la spia [ON] sul display del telecomando lampeggia.

- ❿ **Tasto [OFF TIMER]** * |

Ogni volta che il tasto viene premuto, l'ora cambia come indicato di seguito:

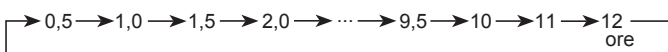

- Impostare l'ora mentre la spia [OFF] sul display del telecomando lampeggia.



*: L'impostazione deve essere definita entro i 3 secondi successivi al momento in cui l'indicatore resta fisso.

|: Il tasto è disponibile solo quando il condizionatore d'aria è acceso.

Descrizione e funzioni del telecomando (segue)

Timer programmi (uso combinato di On timer e Off timer)

È possibile impostare un timer integrato On-Off o Off-On nel modo seguente:

	<p>Impostare prima l'On timer (timer accensione). Impostare quindi l'Off timer (timer spegnimento) quando il condizionatore d'aria inizia a funzionare sotto il controllo dell'On timer impostato precedentemente.</p>
	<p>Impostare prima l'Off timer. Impostare quindi l'On timer quando il condizionatore d'aria smette di funzionare sotto il controllo dell'Off timer impostato precedentemente.</p>

Il timer impostato successivamente inizia il conteggio alla rovescia una volta terminato il conteggio alla rovescia del timer precedente.

NOTE:

Se si modifica il valore d'impostazione per il timer dopo aver impostato il timer programmi, il conteggio alla rovescia del timer viene azzerato.

11 Tasto [SLEEP TIMER] *

Ogni volta che il tasto viene premuto, l'ora cambia come indicato di seguito:

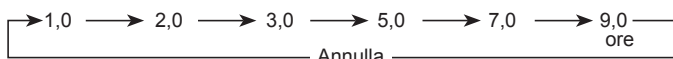

- Impostare l'ora mentre la spia [SLEEP TIMER] sul display del telecomando lampeggia.
Per reimpostare il timer, premere tasto quando l'indicatore non è visualizzato.

Per potersi addormentare nelle migliori condizioni ed evitare un calore o un freddo eccessivo durante il sonno, la funzione Sleep timer controlla automaticamente l'impostazione della temperatura in funzione del tempo impostato, come illustrato di seguito. Una volta trascorso il tempo impostato, il condizionatore d'aria si spegne completamente.

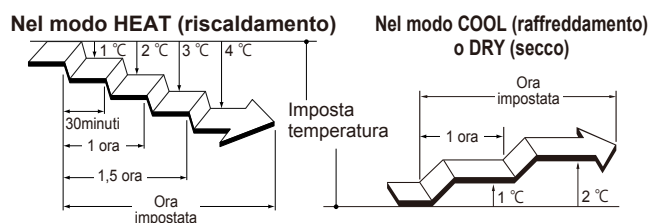

Nota sulle impostazioni del Timer:

In seguito ad un qualsiasi arresto dell'alimentazione, come un'interruzione di corrente o lo spegnimento dell'interruttore automatico, occorre reimpostare l'orologio interno. In questo caso, [SLEEP TIMER] dell'unità interna lampeggia e si deve procedere ad una nuova regolazione.

12 Tasto [TEST RUN] *

Questo tasto viene utilizzato unicamente per il test iniziale condotto al momento dell'installazione dell'unità.

Durante il normale uso, non premere questo tasto. Si rischiano altrimenti problemi di funzionamento.

- Durante il ciclo di prova, [I] e [SLEEP TIMER] lampeggiano contemporaneamente.
- Per uscire dal ciclo di prova avviato per errore, è necessario spegnere il condizionatore d'aria premendo [START/STOP].

13 Tasto [ECONOMY] *

Avvia o arresta il funzionamento in modalità Risparmio energetico, che consente di ridurre il consumo di elettricità rispetto alle altre modalità attraverso una regolazione tendente alla stabilizzazione della temperatura del locale.

Quando si preme il pulsante, si accende [ECONOMY] sull'unità interna.

- Nel modo COOL (raffreddamento), la temperatura del locale viene regolata a qualche grado in più rispetto a quella definita.
Nel modo HEAT (riscaldamento), la temperatura del locale viene regolata a qualche grado in meno rispetto a quella definita.
- Nel modo COOL (raffreddamento), in particolare, è possibile ottenere una migliore deumidificazione senza abbassare in modo significativo la temperatura del locale.

NOTE:

- Nel modo COOL (raffreddamento) o HEAT (riscaldamento), la resa massima in questa modalità di funzionamento corrisponde a circa il 70% del normale funzionamento.
- Questa funzione non può essere utilizzata durante il monitoraggio della temperatura attuato dal modo AUTO.

14 Tasto [POWERFUL] * |

Avvia il funzionamento Forte che consente il rapido raffreddamento o riscaldamento della stanza.

Quando si preme il tasto per avviare il funzionamento Forte, l'unità interna emette 2 brevi segnali acustici.

La modalità di funzionamento Forte si spegne automaticamente nelle situazioni seguenti:

- Il locale ha raggiunto la temperatura definita mediante l'impostazione di temperatura per il modo COOL (raffreddamento), DRY (secco) o HEAT (riscaldamento).
- Quando sono trascorsi 20 minuti dall'impostazione della modalità di funzionamento Massima potenza.

Anche nelle situazioni sopra descritte, il funzionamento Massima potenza si arresterà automaticamente soltanto dopo essere rimasto attivo per un determinato periodo di tempo.

NOTE:

- La direzione del flusso d'aria e la velocità del ventilatore vengono controllati automaticamente.
- Non è possibile utilizzare questa modalità di funzionamento contemporaneamente alla modalità di funzionamento Risparmio energetico. Per tornare al normale funzionamento, premere di nuovo il tasto. A questo punto, l'unità interna emette 1 brevi segnali acustici.

15 Display del telecomando

Nella presente sezione del manuale, sono descritti tutti gli indicatori. Nel corso del funzionamento, il display è correlato all'attivazione dei tasti ed indica unicamente gli indicatori necessari per l'impostazione specifica.

16 Trasmettitore di segnali

Puntarlo verso il ricevitore di segnali dell'unità interna.

- L'indicatore di trasmissione dei segnali [▲] sul display del telecomando indica che è in corso la trasmissione di segnali provenienti dal telecomando.
- La portata è di circa 7 m.
- Se il segnale trasmesso è stato inviato correttamente, si udirà un segnale acustico. In caso contrario, premere di nuovo il tasto sul telecomando.

La funzione di sbrinamento automatico

Durante il funzionamento in riscaldamento quando la temperatura esterna è molto bassa e vi è un alto tasso di umidità, sull'unità esterna può formarsi del ghiaccio, con conseguente riduzione delle prestazioni.

Per evitare il problema, il condizionatore d'aria è dotato di una funzione di sbrinamento automatico controllata da microcomputer.

In caso di formazione di ghiaccio, il condizionatore d'aria si arresta temporaneamente ed il circuito di sbrinamento entra in funzione per un breve lasso di tempo (massimo 15 minuti).

[I] sull'unità interna lampeggia durante questa modalità di funzionamento.

In caso di formazione di ghiaccio sull'unità esterna dopo il funzionamento in riscaldamento, l'unità esterna si arresta automaticamente dopo pochi minuti di funzionamento. Si avvia quindi lo sbrinamento automatico.

Riavvio automatico

In caso di interruzione di corrente, il condizionatore d'aria si arresta una volta. Una volta ristabilita la corrente, si riavvia automaticamente nella modalità in cui si era arrestato.

In caso d'interruzione di corrente dopo l'impostazione del timer, il conteggio alla rovescia del timer viene azzerato.

Una volta riattivata l'alimentazione, [SLEEP TIMER] dell'unità interna lampeggia per indicare che si è verificato un problema con il timer. In tal caso, regolare di nuovo il timer.

Altre apparecchiature elettriche possono provocare problemi di funzionamento:

L'uso di altre apparecchiature elettriche, come un rasoio elettrico, o un trasmettitore radio wireless nelle vicinanze, può provocare problemi di funzionamento del condizionatore d'aria. In tal caso, spegnere l'interruttore automatico. Quindi riaccenderlo e riavviare il funzionamento mediante il telecomando.

Cura e pulizia

⚠ ATTENZIONE

- Prima di pulire il prodotto, accertarsi di averlo spento e di aver scollegato l'alimentazione.
- Prima di accendere l'apparecchio, assicurarsi che la griglia di aspirazione sia perfettamente chiusa. La chiusura incompleta della griglia di aspirazione può influire sul corretto funzionamento o sulle prestazioni del condizionatore d'aria.
- Onde evitare lesioni personali, non toccare le alette in alluminio dello scambiatore di calore integrato nell'unità interna durante l'installazione o la manutenzione dell'unità.
- Non esporre l'unità interna a insetticidi liquidi o lacche per capelli.
- Non posizionarsi su superfici scivolose, poco stabili o irregolari durante le operazioni di manutenzione dell'unità.

Manutenzione quotidiana

Per la pulizia del corpo dell'unità interna, tenere presente quanto segue:

- Non utilizzare acqua ad una temperatura superiore a 40 °C.
- Non utilizzare detergenti abrasivi, né solventi volatili come benzolo o diluenti.
- Strofinare delicatamente l'unità con un panno morbido.

Pulizia dei filtri dell'aria

Tenere presente che per salvaguardare l'efficacia di funzionamento del prodotto, occorre pulire periodicamente i filtri aria.

Un filtro aria ostruito dalla polvere riduce le prestazioni del prodotto e può diminuire l'intensità del flusso d'aria o aumentare la rumorosità durante il funzionamento.

In condizioni normali di utilizzo, pulire i filtri aria ogni 2 settimane.

- 1 Aprire la griglia di aspirazione nella direzione della freccia.

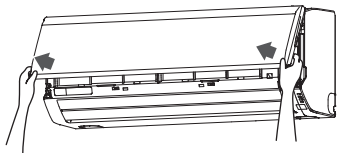

- 2 Sollevare la maniglia del filtro nella direzione indicata dalla freccia e liberare le 2 staffe.

Estrarre quindi con delicatezza il filtro facendolo scivolare verso il basso.

Maniglia Filtro dell'aria (Sinistra e Destra)

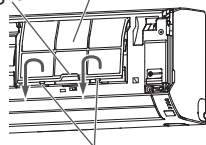

Ganci (due punti)

- 3 Eliminare la polvere dal filtro con un aspirapolvere o mediante lavaggio.

Per il lavaggio del filtro, utilizzare un detersivo neutro ed acqua calda.

Dopo aver sciacquato accuratamente il filtro, farlo asciugare bene in un luogo riparato prima di reinstallarlo.

- 4 Fissare il filtro dell'aria allineandone entrambe le estremità al pannello.

NOTE:

Le 2 staffe devono essere saldamente inserite nei fori di guida del pannello.

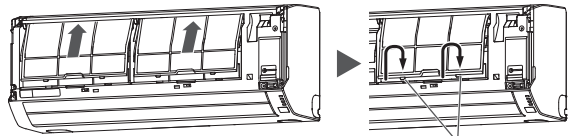

Ganci (due punti)

- 5 Per chiudere perfettamente la griglia di aspirazione, premere in 4 punti.

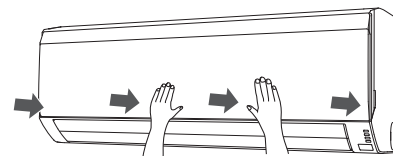

Dopo una sospensione prolungata dell'uso dell'unità

Se l'unità interna è rimasta spenta da oltre 1 mese, lasciare in funzione il prodotto in modalità FAN (ventilatore) per mezza giornata per consentire ai componenti interni di asciugarsi adeguatamente prima di attivare il funzionamento normale.

Controllo supplementare

Dopo un periodo d'uso prolungato, la polvere accumulata all'interno dell'unità interna può ridurre le prestazioni del prodotto nonostante siano state applicate le misure di manutenzione quotidiana o le procedure di pulizia descritte nel presente manuale.

In tal caso, si raccomanda di sottoporre il prodotto ad un controllo.

Per ulteriori informazioni, consultare personale tecnico autorizzato.

Reimpostazione della spia del Filtro (impostazione speciale)

• Questa funzione è utilizzabile se impostata correttamente durante l'installazione. Per l'utilizzo di questa funzione, consultare il personale tecnico autorizzato.

• Pulire il filtro dell'aria quando la spia luminosa mostra quanto segue;



Lampeggia 3 volte, a intervalli di 21 secondi

Dopo aver effettuato la pulizia, ripristinare la spia del filtro premendo [MANUAL AUTO] sull'unità interna per 3 secondi o meno.

Ricerca dei guasti

AVVERTENZA

-  Nei casi seguenti, spegnere immediatamente il condizionatore d'aria e disattivare completamente l'alimentazione spegnendo l'interruttore elettrico o scollegando la spina di alimentazione. Quindi rivolgersi al rivenditore o al personale tecnico autorizzato.
- Finché l'unità resta collegata alla fonte di alimentazione, non ne è isolata nemmeno quando è spenta.
- Si avverte odore di bruciato o l'unità emette fumo
 - Fuoriuscita di acqua dall'unità

I sintomi seguenti non sono indice di problemi di funzionamento, ma costituiscono normali funzioni o caratteristiche del prodotto.

Sintomo	Causa	Vedere pagina
Il funzionamento è ritardato dopo il riavvio.	Per evitare di far saltare il fusibile, il compressore non funziona mentre il circuito di protezione si attiva per circa 3 minuti dopo un'improvvisa Interruzione → Riavvio dell'alimentazione.	–
Si avverte rumore.	<ul style="list-style-type: none"> • Durante il funzionamento o subito dopo l'arresto del condizionatore d'aria, è possibile avvertire il rumore del flusso del refrigerante. Il fenomeno si avverte in particolare nei primi 2-3 minuti di funzionamento. • Durante il funzionamento, è possibile avvertire il leggero scricchiolio dell'espansione e contrazione del pannello anteriore, provocate dal cambiamento di temperatura. 	–
	Durante il riscaldamento è possibile avvertire un rumore di sfrigolio prodotto dallo sbrinamento automatico.	5
Dall'unità provengono odori.	L'apparecchio può riemettere odori dell'ambiente assorbiti, provenienti dai tessuti di arredamento, dai mobili o dal fumo di sigaretta.	–
L'unità emette nebbiolina o vapore.	Nel modo COOL (raffreddamento) o DRY (secco), può accadere che venga emessa una leggera nebbiolina generata dalla condensa che si forma nel processo di raffreddamento rapido.	–
	Durante il riscaldamento, il ventilatore integrato all'unità esterna può arrestarsi ed è possibile vedere il vapore generato dalla funzione di sbrinamento automatico.	5
Il flusso d'aria è debole o si arresta.	<ul style="list-style-type: none"> • Subito dopo l'avvio del funzionamento in riscaldamento, la velocità del ventilatore resta temporaneamente molto bassa in modo da riscaldare i componenti interni dell'unità. • Nel modo HEAT (riscaldamento), se la temperatura raggiunge un livello superiore all'impostazione definita, l'unità esterna si arresta e l'unità interna funziona con il ventilatore a velocità molto bassa. 	–
	In modalità HEAT (riscaldamento), l'unità interna si arresta temporaneamente per un massimo di 15 minuti per eseguire lo Sbrinamento Automatico mentre [I] lampeggia.	5
	Nel modo DRY (secco), l'unità interna funziona con il ventilatore a bassa velocità in modo da regolare l'umidità della stanza, e può di tanto in tanto arrestarsi.	–
	Quando la velocità del ventilatore è impostata su QUIET (silenzioso), il ventilatore gira a velocità molto bassa ed il flusso d'aria è ridotto.	–
	Quando viene eseguito il monitoraggio nel modo AUTO, il ventilatore gira a velocità molto bassa.	–
Dall'unità esterna esce acqua.	Durante il funzionamento in riscaldamento, l'unità esterna può emettere l'acqua generata dallo sbrinamento automatico.	–

Quando il simbolo del filtro è impostato, la spia LED potrebbe lampeggiare. In questo caso, fare riferimento al paragrafo "Reimpostazione della spia del Filtro (Impostazione speciale)".

Prima di rivolgersi al tecnico in caso di problemi di funzionamento, procedere ai controlli seguenti.

Sintomo	Diagnosi	Vedere pagina
L'apparecchio non funziona.	<input type="checkbox"/> L'interruttore automatico è stato spento? <input type="checkbox"/> Vi è stata un'interruzione di corrente? <input type="checkbox"/> È saltato un fusibile, oppure è scattato l'interruttore automatico?	–
	<input type="checkbox"/> La griglia di aspirazione è perfettamente chiusa?	6
	<input type="checkbox"/> Il timer è in funzione?	4, 5
Raffreddamento o riscaldamento inefficienti.	<input type="checkbox"/> Il filtro aria è sporco?	6
	<input type="checkbox"/> La griglia di aspirazione o la bocca di uscita è ostruita?	–
	<input type="checkbox"/> La temperatura del locale è stata regolata adeguatamente?	4
	<input type="checkbox"/> È stata lasciata aperta una porta o una finestra? <input type="checkbox"/> Durante il raffreddamento, luce solare diretta o intensa brilla nella stanza? <input type="checkbox"/> Nella stanza vi sono altre apparecchiature di riscaldamento o computer in funzione, oppure molte persone?	–
	<input type="checkbox"/> La velocità del ventilatore è impostata su QUIET (silenzioso)?	4
L'unità funziona in modo diverso da quello specificato mediante il telecomando.	<input type="checkbox"/> Le batterie del telecomando sono scariche? <input type="checkbox"/> Le batterie del telecomando sono bene inserite?	2

Nelle situazioni descritte di seguito, spegnere immediatamente il condizionatore d'aria e l'interruttore generale. Rivolgersi quindi a personale tecnico autorizzato.

- Il problema persiste nonostante si siano effettuati i controlli o diagnosi prescritti.
- [I] e [C] lampeggiano mentre [A] lampeggia anch'essa, ma a ritmo rapido.