

daitsu

REFRIGERANT
R32

MANUAL DE USUARIO



AIWD SPACE II

Série
AIWD SPACE II

Édition
02/21

Models
AIWD SPACE II 60
AIWD SPACE II 100
AIWD SPACE II 160

- Este manual te da una descripción detallada de las precauciones que deberías tener en cuenta durante la operación.
- Para asegurar el servicio correcto del controlador por cable, lee este manual detenidamente antes de utilizar la unidad.
- Para facilitar la referencia futura, guarda este manual después de leerlo.

CONTENIDO

1 PRECAUCIONES DE SEGURIDAD GENERALES

- 1.1 Acerca de la documentación
- 1.2 Para el usuario

2 UN VISTAZO DE LA INTERFAZ DE USUARIO

- 2.1 La apariencia del controlador por cable
- 2.2 Iconos de estado

3 UTILIZACIÓN DE PÁGINAS DE INICIO

- 3.1 Acerca de las páginas de inicio

4 ESTRUCTURA DEL MENÚ

- 4.1 Acerca de la estructura del menú
- 4.2 Ir a la estructura del menú
- 4.3 Navegar en la estructura del menú

5 UTILIZACIÓN BÁSICA

- 5.1 Desbloqueo de pantalla
- 5.2 Encender/apagar controles
- 5.3 Ajustar la temperatura
- 5.4 Ajustar el modo de funcionamiento de espacio

6 PAUTAS PARA LA CONFIGURACIÓN DE LA RED

- 6.1 Ajustes del controlador por cable
- 6.2 Ajustes del dispositivo móvil

7 MANUAL DE INSTALACIÓN

- 7.1 Precauciones de seguridad
- 7.2 Otras precauciones
- 7.3 Procedimiento de instalación y configuración de las correspondencias del controlador por cable
- 7.4 Instalación de la tapa frontal

1 PRECAUCIONES DE SEGURIDAD GENERALES

1.1 Acerca de la documentación

- La documentación original está escrita en inglés. El resto de los idiomas son traducciones.
- Las precauciones descritas en este documento cubren temas muy importantes, sígelos detenidamente.
- Todas las actividades descritas en el manual de instalación las debe llevar a cabo un instalador autorizado.

1.1.1 Significado de advertencias y símbolos



PELIGRO

Indica una situación que podría ocasionar la muerte o graves lesiones.



**PELIGRO:
RIESGO DE ELECTROCUCIÓN**

Indica una situación que podría ocasionar electrocución.



**PELIGRO:
RIESGO DE INCENDIO**

Indica una situación que podría provocar un incendio a causa de temperaturas extremas de calor o frío.

ADVERTENCIA

Indica una situación que podría ocasionar la muerte o graves lesiones.

PRECAUCIÓN

Indica una situación que podría dar lugar a lesiones leves o moderadas.

NOTA

Indica una situación que podría provocar daños en el equipo o en la propiedad.

INFORMACIÓN

Indica consejos útiles o información adicional.

1.2 Para el usuario

- Si no estás seguro de cómo operar la unidad, ponte en contacto con tu instalador.

- El aparato no está destinado a que lo utilicen personas, incluyendo niños, con capacidades físicas, sensoriales o mentales reducidas o falta de experiencia y conocimiento, a no ser que se les haya dado instrucciones sobre cómo utilizar el aparato una persona responsable de su seguridad. Se deberían vigilar los niños para garantizar que no jueguen con el producto.



PRECAUCIÓN

NO limpiar la unidad. Esto puede provocar una descarga eléctrica o un incendio.



NOTA

- NO coloque ningún objeto u equipo encima de la unidad.
- NO sentarse, subirse o estar sobre la unidad.

- La unidad está marcada con el siguiente símbolo:



Esto significa que los productos eléctricos y electrónicos no se pueden mezclar con residuos domésticos no clasificados. NO intentes desmontar el sistema tú mismo: el desmontaje del sistema, tratamiento del refrigerante, de aceite y de otras partes se debe realizar con un instalador autorizado y debe cumplir con la legislación aplicable. Las unidades deben tratarse en una instalación de tratamiento especializada para reutilizar, reciclar y recuperar. Al garantizar que se tira correctamente, ayudarás a evitar consecuencias negativas potenciales para el entorno y la salud humana. Para obtener más información, ponte en contacto con tu instalador o autoridad local.

2 UN VISTAZO DE LA INTERFAZ DE USUARIO

2.1 La apariencia del controlador por cable

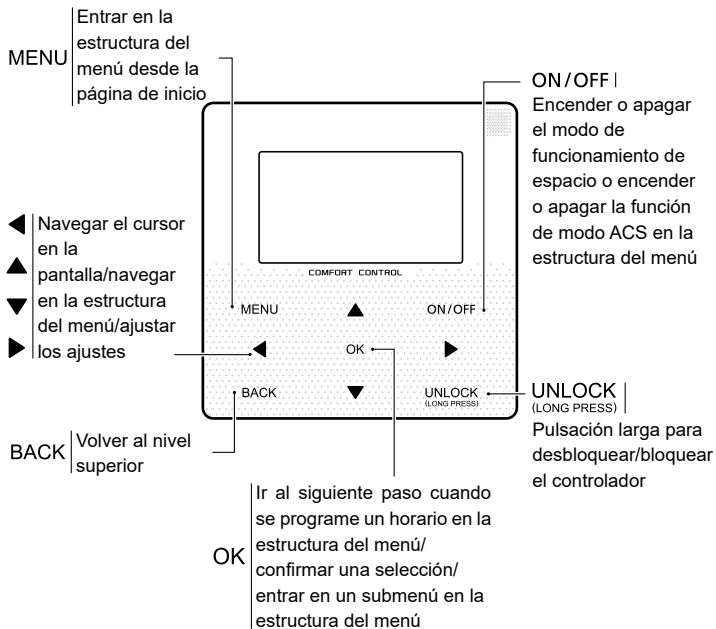

2.2 Iconos de estado

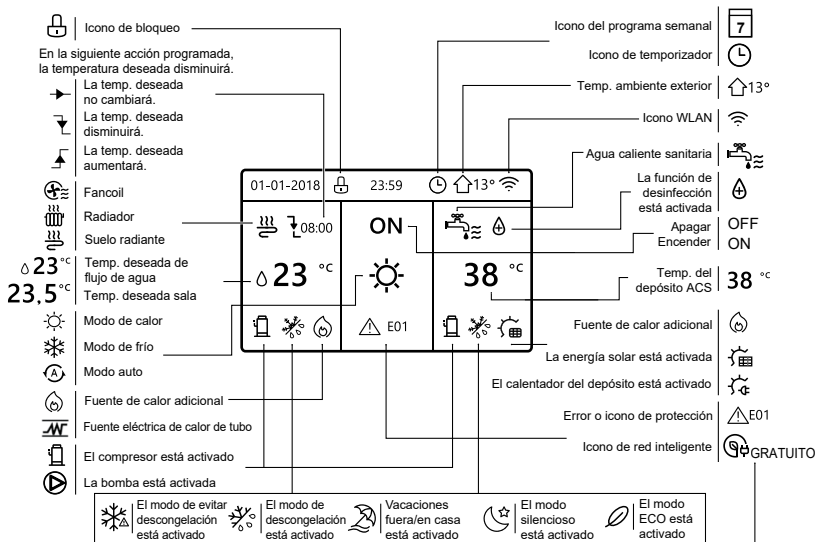

	Fancoil	Radiador	Suelo radiante	Agua caliente sanitaria
ON				
OFF				

	Electricidad gratuita	Electricidad mínima	Electricidad máxima
Red inteligente	GRATUITO	MÍNIMO	MÁXIMO

3 UTILIZACIÓN DE PÁGINAS DE INICIO

3.1 Acerca de las páginas de inicio

Puedes utilizar las páginas de inicio para leer en voz alta y cambiar los ajustes que se destinan al uso diario. Lo que puedes ver y hacer en las páginas de inicio se describe siempre que sea pertinente. Dependiendo del diseño del sistema, las siguientes páginas de inicio pueden ser posibles:

- Temp. deseada sala (SALA)
- Temp. deseada de flujo de agua (PRINCIPAL)
- Temperatura real de depósito ACS (DEPÓSITO)

ACS=agua caliente sanitaria

página de inicio 1 :

Si la TEMP. FLUJO AGUA se ajusta a SÍ y TEMP. SALA se ajusta a NON. El sistema tiene la función que incluye suelo radiante y agua sanitaria, aparecerá la página de inicio 1:

NOTA

Todas las imágenes en el manual se utilizan para la explicación, las páginas reales en la pantalla pueden tener alguna diferencia.

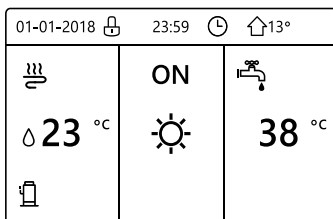







página de inicio2 :

Si la TEMP. FLUJO AGUA se ajusta a NO y TEMP. SALA se ajusta a SÍ.
El sistema tiene la función que incluye suelo radiante y agua caliente sanitaria, aparecerá la página de inicio 2:

NOTA

El controlador por cable se debería instalar en la sala de suelo radiante para comprobar la temperatura ambiente.

01-01-2018  23:59   13°		
 23.5 °C 	ON 	 38 °C

página de inicio3:

Si el MODO ACS se ajusta a NO , y si "TEMP. FLUJO AGUA." se ajusta a SÍ, "TEMP. AMBIENTE" se ajusta a SÍ. Habrá página principal y página adicional. El sistema tiene la función que incluye suelo radiante y calefacción de un local por fancoil, página de inicio 3 aparecerá:

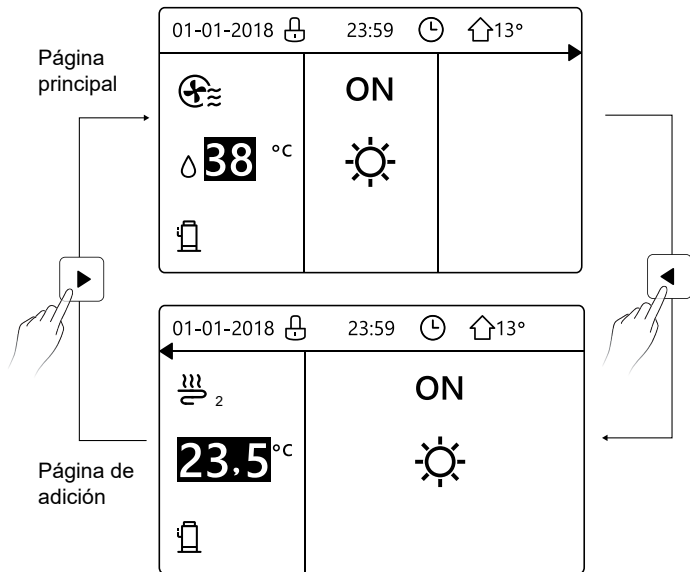

home page4 :

Si el TERMOSTATO SALA se establece a ZONA DOBLE o ZONA DOBLE se establece a SÍ. Habrá página principal y página de adición. El sistema tiene la función que incluye refrigeración del suelo, refrigeración de un local por fancoil y agua caliente sanitaria, página de inicio 4 aparecerá:

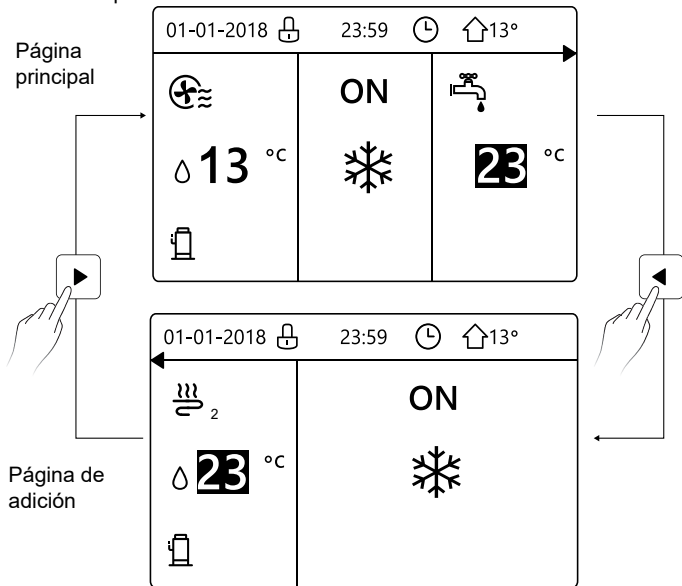

4 ESTRUCTURA DEL MENÚ

4.1 Acerca de la estructura del menú

Puedes utilizar la estructura del menú para leer en voz alta y configurar ajustes que NO se destinan al uso diario. Lo que puedes ver y hacer en la estructura del menú se describe siempre que sea pertinente.

4.2 Para ir a la estructura del menú

Desde una página de inicio, pulsa "MENU".Resultado: Aparece la estructura del menú:

MENÚ	1/2
MODO DE FUNCIONAMIENTO	
TEMPERATURA PRECONFIGURADA	
AGUA CALIENTE SANITARIA (ACS)	
PROGRAMA	
OPCIONES	
BLOQUEO PARA NIÑOS	
OK	ENTRAR

MENÚ	2/2
INFORMACIÓN DE SERVICIO	
PARÁMETRO DE FUNCIONAMIENTO	
PARA PERSONAL DE MANTENIMIENTO	
AJUSTE WLAN	
OK	ENTRAR

4.3 Para navegar en la estructura del menú



Utilizar "▼", "▲" para desplazar.

5 UTILIZACIÓN BÁSICA

5.1 Desbloqueo de pantalla

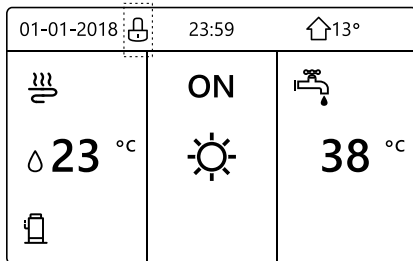
Si el icono  está en la pantalla, el controlador está bloqueado. Se muestra la siguiente página:



Pulsa cualquier tecla, el icono  parpadeará. Haz una pulsación larga en la tecla "UNLOCK". El icono  desaparecerá, la interfaz se puede controlar.

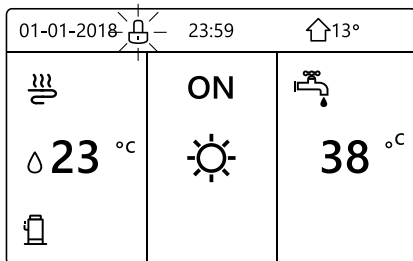

La interfaz bloqueará si no hay entrega durante mucho tiempo (alrededor de 120 segundos) Si la interfaz está desbloqueada, haz una pulsación larga en "UNLOCK", la interfaz se bloqueará.

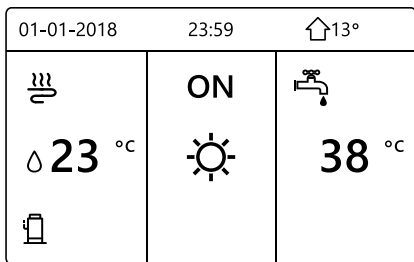

Pulsación
larga
UNLOCK



Pulsación
larga
UNLOCK

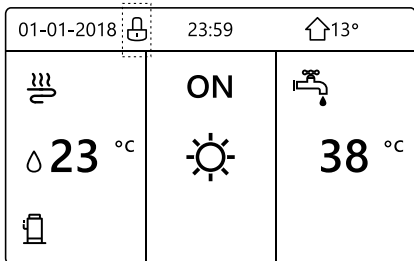



5.2 Controles ON/OFF

Utiliza la interfaz para encender o apagar la unidad para calefacción o refrigeración del local.

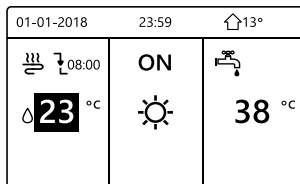
- El ON/OFF de la unidad se puede controlar con la interfaz si el TERMOSTATO SALA es NO. (consulta "AJUSTE TERMOSTATO SALA" en "Instalación y manual del propietario (Unidad interior split M-thermal)")
- Pulsa "◀", "▲" en página de inicio, el cursor negro aparecerá:



1) Cuando el cursor está a la temperatura del lado del modo de funcionamiento de local (Incluyendo modo calor , modo frío  y modo automático ), pulsa tecla "ON/OFF" para encender/apagar calefacción o refrigeración de local.

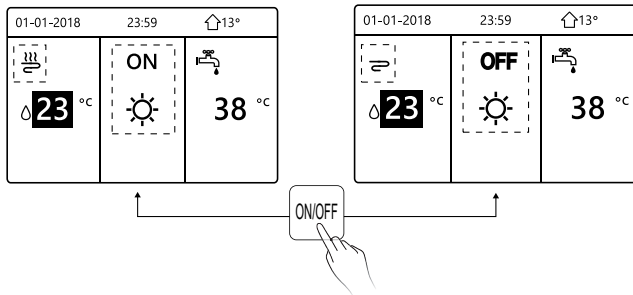

Si el TIPO ACS se ajusta a NO, entonces se visualizarán las siguientes páginas:

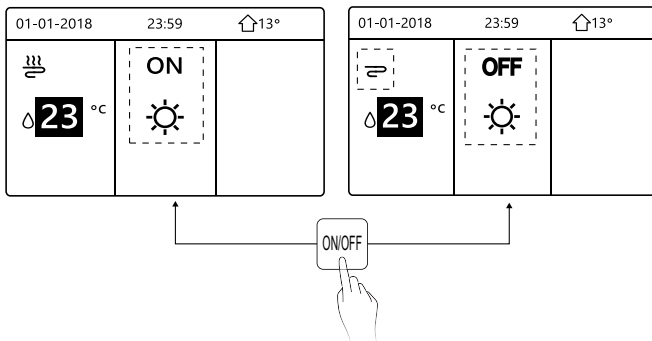

Si el TIPO TEMP. se ajusta a TEMP. SALA, entonces se visualizarán las siguientes páginas:

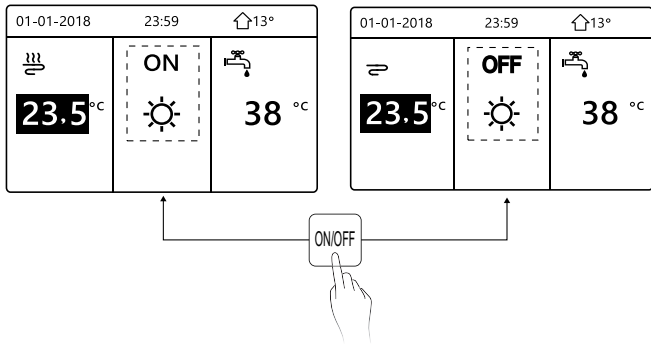





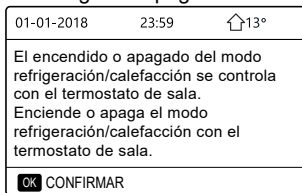

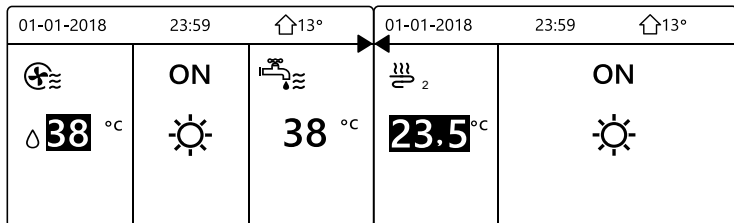

Utiliza el termostato de sala para encender o apagar la unidad para refrigeración o calefacción del local.

① El termostato de sala no se AJUSTA A NO (consulta "AJUSTE TERMOSTATO SALA" en "Instalación y manual del propietario (Unidad interior split M-thermal)"). La unidad para la calefacción o refrigeración del local se enciende o apaga con el termostato de sala, pulsa ON/OFF en la interfaz, se visualizará la siguiente página:







② El termostato de sala es AJUSTA ZONA DOBLE (consulta "AJUSTE TERMOSTATO SALA" en "Instalación y manual del propietario (Unidad interior split M-thermal)"). El termostato de sala para fancoil se apaga, el termostato de sala para la suelo radiante se enciende, y la unidad está funcionando, pero la pantalla es OFF. Se muestra la siguiente página:



01-01-2018 23:59  13°			01-01-2018 23:59  13°		
	OFF		 2	OFF	
 38 °C		38 °C	23.5 °C		

Utiliza la interfaz para encender o apagar la unidad para ACS. Pulsa "►", "▼" en página de inicio, el cursor negro aparecerá:

01-01-2018 23:59  13°		
	ON	
 23 °C		38 °C

2) Cuando el cursor está en la temperatura del modo ACS. Pula la tecla "ON/OFF" para encender/apagar el modo ACS.

Si el modo de funcionamiento de local es ON, entonces se visualizarán las siguientes páginas:

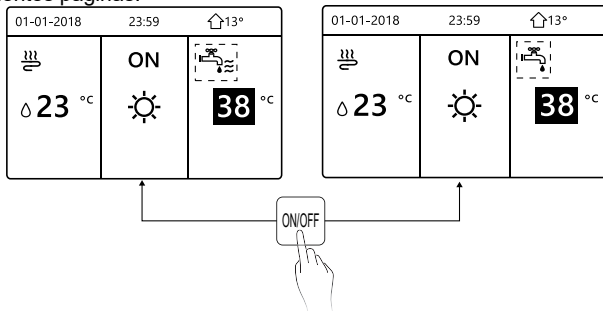

Si el modo de funcionamiento de local es OFF, entonces se visualizarán las siguientes páginas:

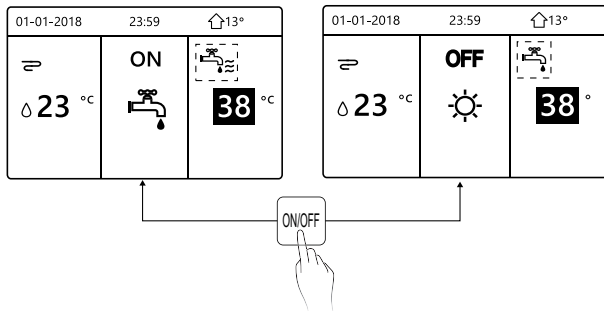

5.3 Ajuste de la temperatura

Pulsa "◀", "▶" en página de inicio, el cursor negro aparecerá:

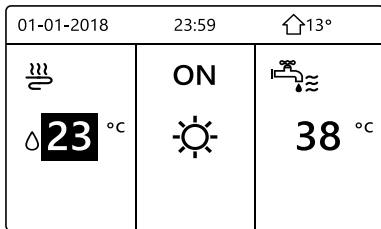

- Si el cursor está en la temperatura, utiliza el "◀", "▶" para seleccionar y utiliza "▼", "▲" para ajustar la temperatura.

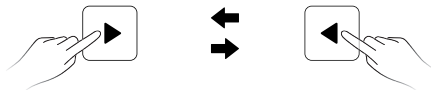
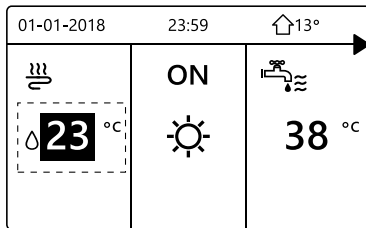

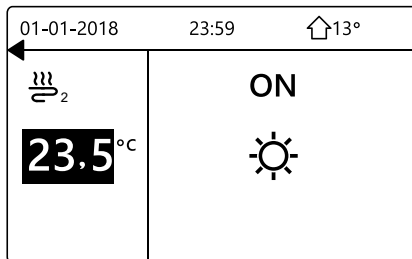
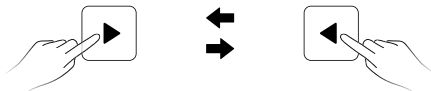
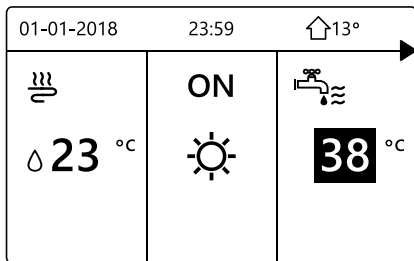

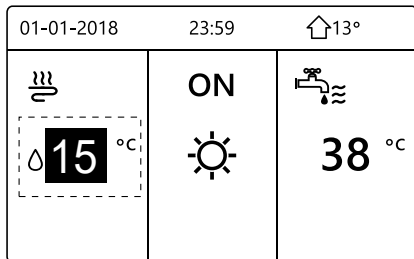
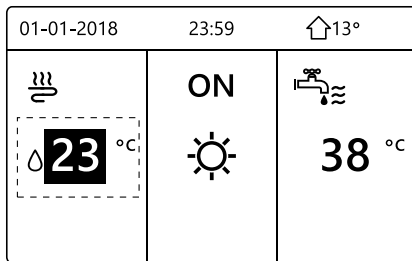

5.4 Ajustar el modo de funcionamiento de local

- Ajustar el modo de funcionamiento de local por interfazlr a "MENÚ" > "MODO OPERATIVO". Pulsa "OK", aparecerá la siguiente página:

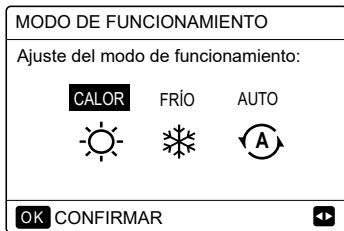



- Hay tres modos que se van a seleccionar incluyendo modo de CALOR, FRÍO y AUTO. Utiliza el "◀", "▶" para desplazar, pulsa "OK" para seleccionar. Incluso si no pulsas el botón OK y sales de la página pulsando el botón BACK, el modo todavía sería eficaz si el cursor se moviese al modo operativo.

Si solamente hay modo de CALOR(FRÍO), aparecerá la siguiente página:





- El modo de funcionamiento no se puede cambiar.

Si seleccionas...	A continuación, el modo de funcionamiento de local es...
 CALOR	Siempre modo de calefacción
 FRÍO	Siempre modo de refrigeración
 AUTO	<p>Cambiado automáticamente por el software basado en la temperatura exterior (y dependiendo en los ajustes del instalador de la temperatura interior) y toma en cuenta restricciones mensualmente.</p> <p>Nota: El cambio automático solamente es posible bajo determinadas condiciones. Consulta "Para personal de mantenimiento"> "Ajuste modo auto" en "Instalación y manual del propietario (Unidad interior split M-thermal)".</p>

- Ajusta el modo de funcionamiento de local con el termostato sala, consulta "THERMOSTATO SALA" en "Instalación y manual del propietario (Unidad interior split M-thermal)". Vete a "MENÚ">"MODO OPERATIVO", si pulsas cualquier tecla que seleccionas o ajustas, la página aparecerá:

01-01-2018	23:59	 13°
<p>El modo de frío/calor está controlado por el termostato sala.</p> <p>Ajusta el modo de funcionamiento con el termostato sala.</p>		
<input type="button" value="OK"/> CONFIRMAR		

6 PAUTAS PARA LA CONFIGURACIÓN DE LA RED

- El controlador por cable realiza un control inteligente con un módulo incorporado, que recibe señales de control de la APP.
- Antes de conectar la WLAN, comprueba si el router de tu entorno está activo y asegúrate de que el controlador por cable está bien conectado a la señal inalámbrica.
- Durante el proceso de distribución inalámbrica, el icono LCD "  " parpadea para indicar que la red está siendo implementada. Después de que se complete el proceso, el icono "  " quedará permanentemente activo.

6.1 Ajustes del controlador por cable

Los ajustes del controlador por cable incluyen MODO AP y RESTABLECER AJUSTE WLAN.

AJUSTE WLAN
MODO AP
RESTABLECER AJUSTE WLAN
OK ENTRAR 

- Activa la WLAN por la interfaz. Vete a "MENÚ" > "AJUSTE WLAN" > "MODO AP".

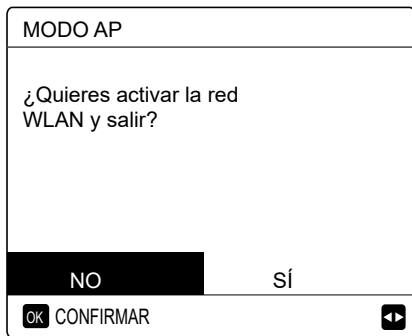

Pulsa "OK", aparecerá la siguiente página:



Usa "◀", "▶" para ir a "SÍ", pulsa "OK" para seleccionar el modo AP. Selecciona el Modo AP según el dispositivo móvil y continúa con los siguientes ajustes según las indicaciones de la APP.



PRECAUCIÓN

Después de entrar en el modo AP, si no está conectado con el teléfono móvil, el icono LCD "  " parpadeará durante 10 minutos y, a continuación, desaparecerá. Si está conectado al teléfono móvil, el icono "  " se mostrará permanentemente.

- Restablece el ajuste WLAN por la interfaz. Vete al "MENÚ" > "AJUSTE WLAN" > "RESTABLECER AJUSTE WLAN".
Pulsa "OK", aparecerá la siguiente página:

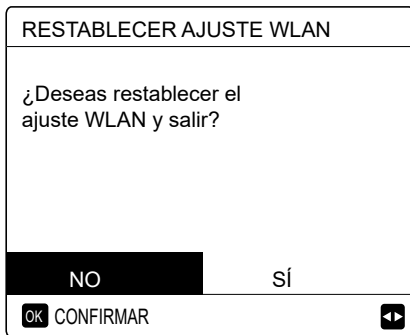

Usa "◀", "▶" par ir a "SÍ", pulsa "OK" para restablecer los ajustes WLAN.
Completa la anterior operación y la configuración inalámbrica se restablece.

6.2 Ajustes del dispositivo móvil

El Modo AP está disponible para la distribución inalámbrica en el lado del dispositivo móvil.

- Modo AP que conecta la WLAN:

6.2.1 Instalar la APP

- ① Escanea el siguiente código QR para instalar la APP Comfort Home.



Android



IOS

- ② Vuelve a buscar "Comfort Home" en la APP STORE o GOOGLE PLAY para instalar la APP.

Esta aplicación solo es aplicable a Android 7.0 e IOS7, o sistemas operativos de versión actualizada.

6.2.2 Registrarse/Iniciar sesión

Haz clic en el botón "+" en el lado derecho de la página de inicio, registra la cuenta según la guía.

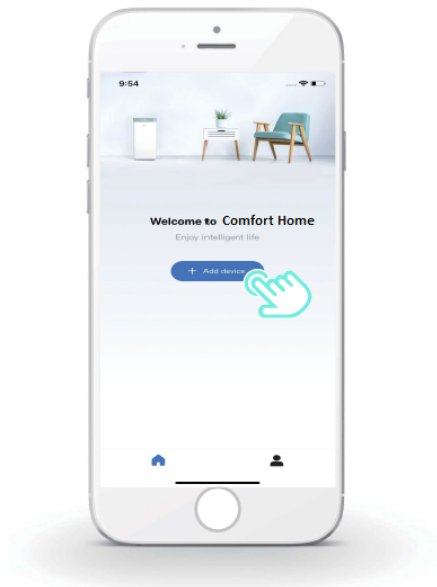

6.2.3 Añadir los aparatos de casa:

- 1) Escoge el modelo de controlador por cable, a continuación ve a añadir el dispositivo.

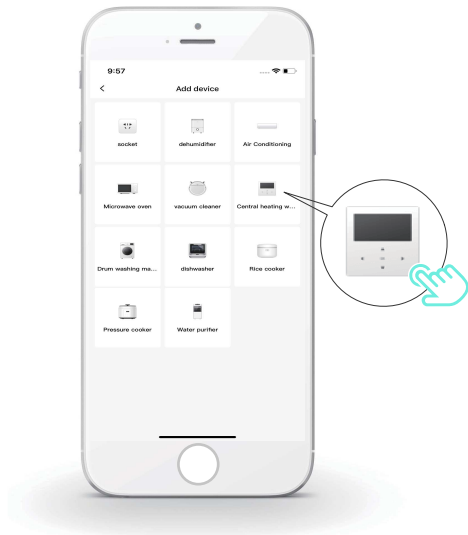

2) Opera el controlador por cable según las indicaciones de la APP.

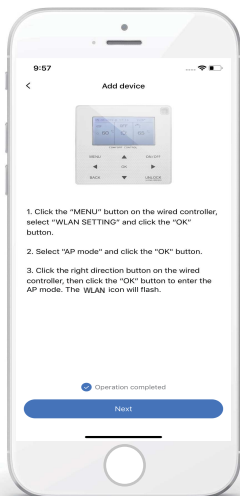

3) Espera a que se conecten los aparatos de casa y haz clic en "Complete".

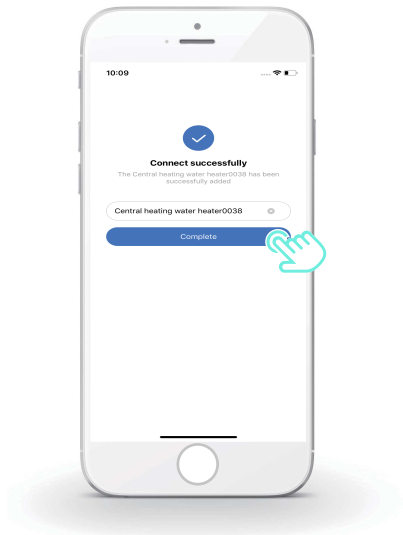

- 4) Después de que el aparato se conecte correctamente, el icono LCD "  " del controlador por cable queda permanentemente activado y el aparato de aire acondicionado puede controlarse a través de la APP.
- 5) Si el proceso de distribución de red falla o la conexión móvil demanda una reconexión y sustitución, opera el "Restablecimiento de fábrica WiFi" del controlador por cable y, a continuación, repite el anterior proceso.

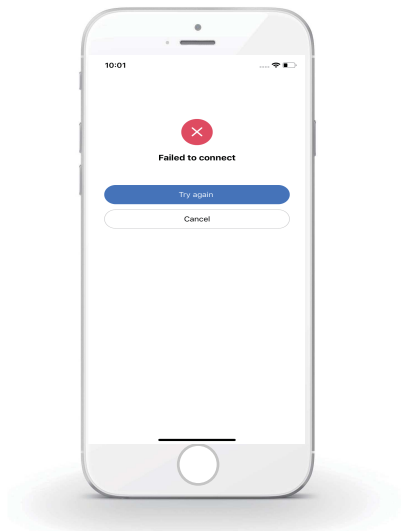



Advertencias y resolución de problemas para los fallos de red

Cuando el producto esté conectado a la red, asegúrate de que el teléfono esté tan próximo como sea posible al producto.

Actualmente solamente soportamos routers de banda 2,4GHz.

No se recomiendan los caracteres especiales (símbolos de puntuación, espacios, etc.) en el nombre de la WLAN.

Se recomienda que no conectes más de 10 dispositivos a un solo router para que los aparatos de casa no se vean afectados por señales de red débiles o inestables.

Si se cambia la contraseña del router o de la Wi-Fi, borra todos los ajustes y reinicia el aparato.

El contenido de la APP puede cambiar con las actualizaciones de versión y la operación efectiva debe prevalecer.

7 MANUAL DE INSTALACIÓN

7.1 Precauciones de seguridad

- Lea estas medidas de seguridad detenidamente antes de instalar la unidad.
- Se indican a continuación temas de seguridad importantes que se deben respetar.
- En cuanto esté todo correcto tras completar todas las pruebas, entregue el manual al usuario.
- Significado de las marcas:



ADVERTENCIA

Significa que el manejo inadecuado puede llevar a la muerte del personal o lesiones graves.



PRECAUCIÓN

Significa que el manejo inadecuado puede llevar a daños personales o pérdida de propiedades.



ADVERTENCIA

Confíe la instalación de la unidad al distribuidor o a profesionales. Una instalación realizada por otras personas puede causar una instalación incorrecta, descarga eléctrica o incendio.

Siga estrictamente este manual.

Una instalación inadecuada puede llevar a una descarga eléctrica o incendio.

La reinstalación debe llevarla a cabo profesionales.

Una instalación inadecuada puede llevar a una descarga eléctrica o incendio.

No desmonte su equipo de aire acondicionado cuando quiera.

Un desmontaje aleatorio puede causar una operación anormal o recalentamiento, pudiendo provocar un incendio.



PRECAUCIÓN

No instale la unidad en un sitio que pueda verse afectado por la fuga de gases inflamables.

Una vez que los gases inflamables se fugan y quedan alrededor del controlador por cable, se puede producir un incendio.

El cableado debería ajustarse a la corriente del controlador por cable.

De lo contrario, se puede producir una fuga eléctrica o calentamiento puede y provocar un incendio.

Deben emplearse los cables especificados en el cableado.

No se deben aplicar fuerzas externas al terminal.

De lo contrario, se puede producir el corte del cable y su calentamiento, pudiendo provocar un incendio.

No coloque el controlador remoto por cable cerca de lámparas, para evitar que la señal remota del controlador se altere. (consultar la figura correcta)



7.2 Otras precauciones

7.2.1 Lugar de instalación

No instale la unidad en un sitio con mucho aceite, vapor o gases de sulfuro. De lo contrario, el producto puede deformarse y fallar.

7.2.2 Preparación antes de la instalación

1) Compruebe si los siguientes ensamblajes están completos.

N.º	Nombre	Ctd.	Comentarios
1	Controlador cableado	1	_____
2	Tornillo de montaje para madera de cabeza de estrella	3	Para el montaje en la pared
3	Tornillo de montaje de cabeza de estrella	2	Para el montaje en la caja de distribución eléctrica
4	Manual de instalación y del propietario	1	_____
5	Perno de plástico	2	Este accesorio se utiliza cuando se instala el control centralizado dentro del armario eléctrico
6	Tubo de expansión de plástico	3	Para el montaje en la pared

7.2.3 Nota para la instalación del controlador por cable:

- 1) Este manual de instalación contiene información sobre el procedimiento de instalación del controlador remoto por cable. Consulte el manual de instalación de la unidad interior para la conexión entre el controlador remoto por cable y la unidad interior.
- 2) El circuito del controlador remoto por cable es un circuito de bajo voltaje. No lo conecte con un circuito estándar 220V/380V ni lo ponga en la misma canalización.
- 3) El cable apantallado se debe conectar de manera segura a tierra o la transmisión puede fallar.
- 4) No intente extender el cable apantallado cortando: si es necesario, utilice el bloque de conexión del terminal para realizar la conexión.
- 5) Después de finalizar la conexión, utilice el Megger para realizar la comprobación de aislamiento del cable de señal.

7.3 Procedimiento de instalación y configuración de las correspondencias del controlador por cable

7.3.1 Figura de tamaño de la estructura

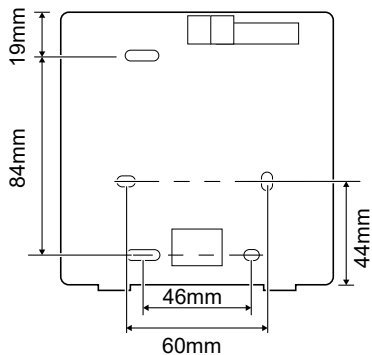
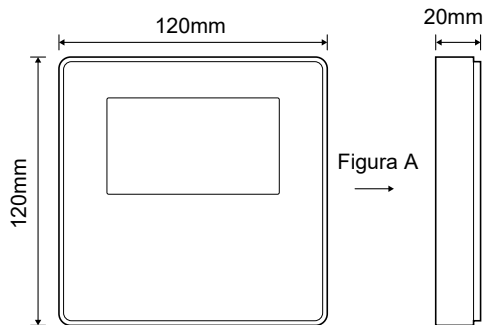

7.3.2 Cableado

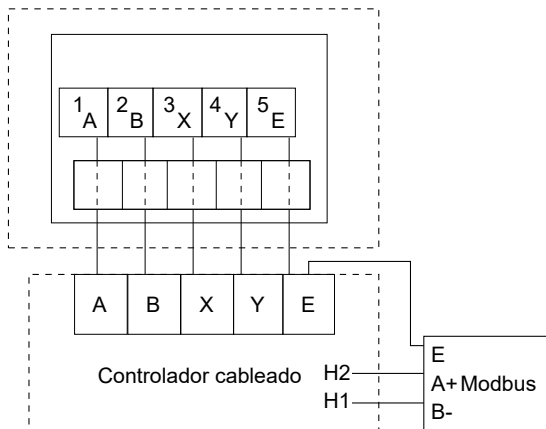

Tensión de entrada (A/B)	13,5VAC
Sección del cableado	0,75mm ²

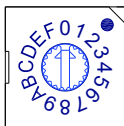

El conmutador codificado giratorio S3(0-F) en el cuadro de control principal del módulo hidráulico se utiliza para establecer la dirección del modbus.

Las unidades tienen este conmutador codificado posicionado=0 de forma predeterminada, pero esto se corresponde con la dirección del modbus 16, mientras que las otras posiciones se corresponden con el número, por ejemplo, pos=2 es dirección 2, pos=5 es dirección 5.

7.3.3 Instalación de la tapa trasera

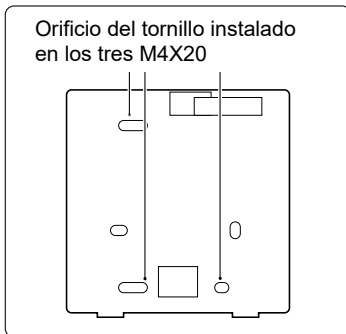
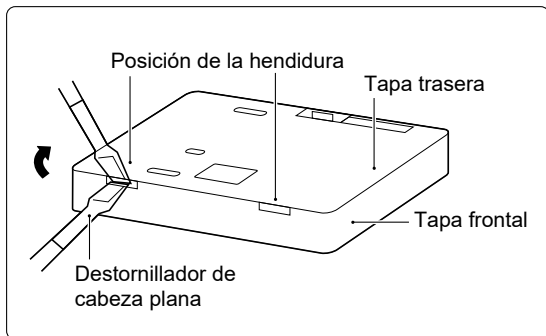

Orificio del tornillo instalado en los tres M4X20

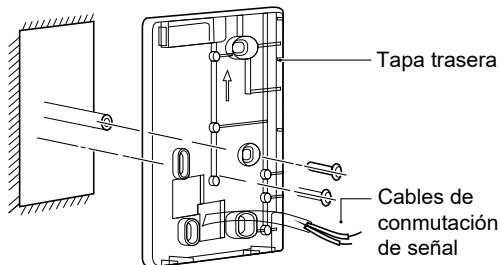
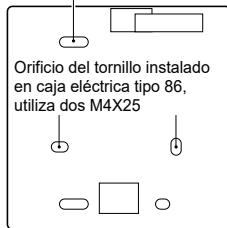

- 1) Utilice un destornillador de cabeza plana para introducirlo en la posición de la hendidura al fondo del controlador por cable y gírelo para quitar la tapa trasera. (Preste atención a la dirección de giro; ¡de lo contrario, se dañará la tapa trasera!)
- 2) Utilice tres tornillos M4X20 para instalar directamente la tapa trasera en la pared.
- 3) Utilice dos tornillos M4X25 para instalar la tapa trasera en la caja eléctrica 86 y utilice un tornillo M4X20 para fijarlo a la pared.
- 4) Ajuste la longitud de dos tacos de plástico en el accesorio a la longitud estándar del taco de la caja eléctrica a la pared. Asegúrese al instalar el taco del tornillo en la pared que quede enrasado con la pared.
- 5) Utilice tornillos de cabeza de estrella para fijar la tapa inferior del controlador por cable en la pared a través del taco de plástico. Asegúrese de que la tapa inferior del controlador por cable está al mismo nivel después de la instalación y, a continuación, vuelva a instalar el controlador por cable en la tapa inferior.
- 6) Apretar en exceso el tornillo puede producir la deformación de la tapa trasera.

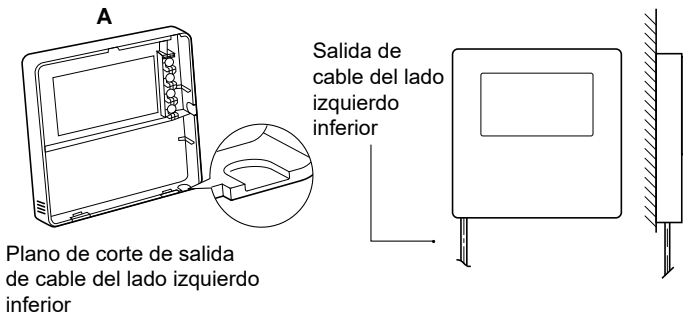

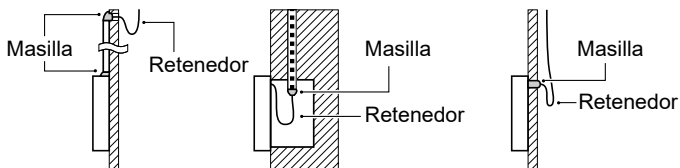
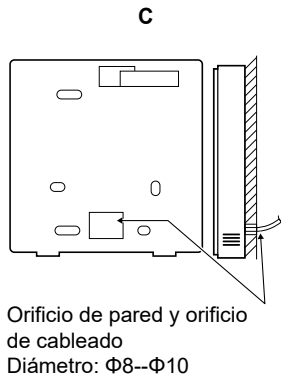
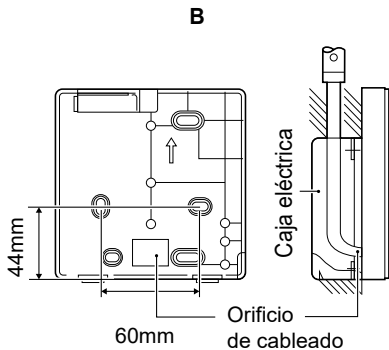

Evite que el agua entre en el control a distancia por cable, utilice el retenedor y la masilla para sellar los conectores de cables durante la instalación del cableado.

7.4 Instalación de la tapa frontal

Después de ajustar la tapa frontal y, a continuación, abrochar la tapa frontal; evite pinzar el cable de conmutación de la comunicación durante la instalación.

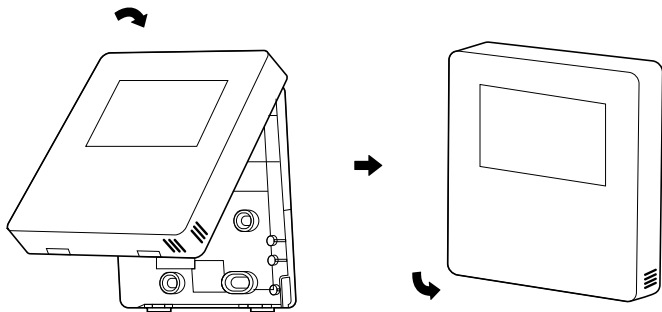

El sensor no se puede
afectar con la humedad.

Instale correctamente la tapa trasera y abroche firmemente las tapas frontal y trasera; de lo contrario, la tapa frontal se caerá.



dzitsu

EUROFRED
being efficient

Eurofred S.A.
Marqués de Sentmenat 97
08029 Barcelona
www.eurofred.es