

**OPERATING MANUAL
BEDIENUNGSANLEITUNG
MODE D'EMPLOI
MANUAL DE FUNCIONAMIENTO
MANUALE DI ISTRUZIONI
ΕΓΧΕΙΡΙΔΙΟ ΛΕΙΤΟΥΡΓΙΑΣ**

**HEAT & COOL MODEL
(REVERSE CYCLE)
ROOM AIR CONDITIONER
WALL MOUNTED TYPE**

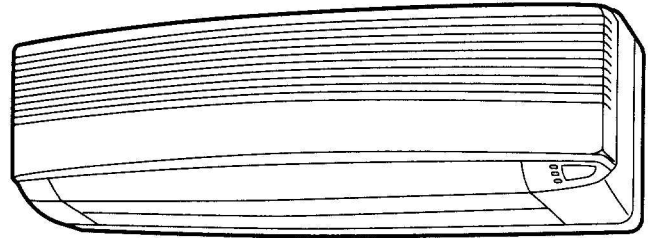

Indoor Unit

**ASY9RSE-W
ASY12RSE-W
ASY9RSECW
ASY12RSECW**

Outdoor Unit

**AOY9RSE
AOY12RSE
AOY9RSEC
AOY12RSEC**



English

Deutsch

Français

Español

Italiano

Ελληνικά

**KEEP THIS OPERATION MANUAL
FOR FUTURE REFERENCE**

FUJITSU GENERAL LIMITED

P/N9306454036-02

Fig. 1

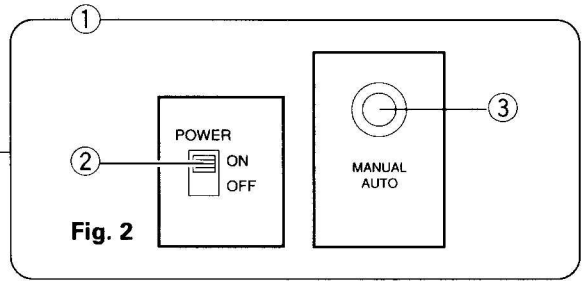
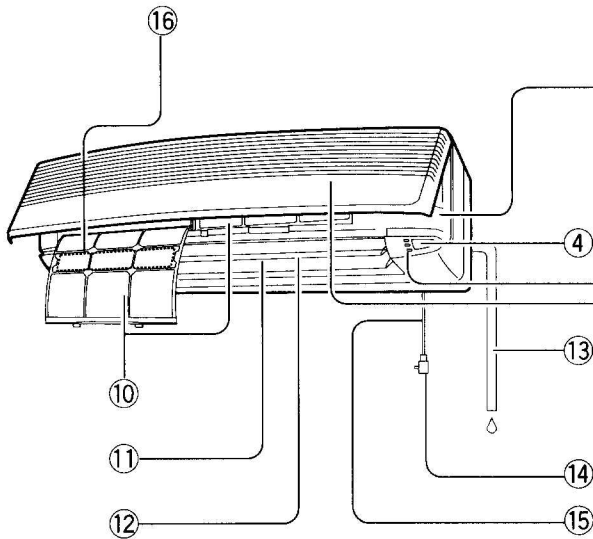

Fig. 2

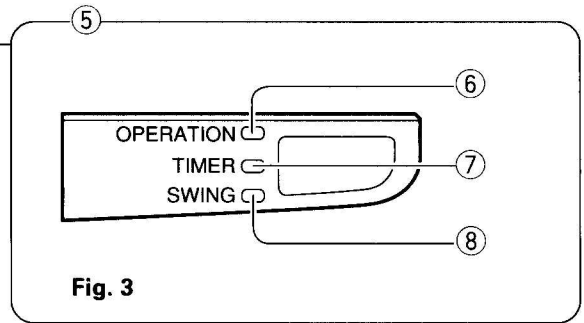

Fig. 3

Fig. 5

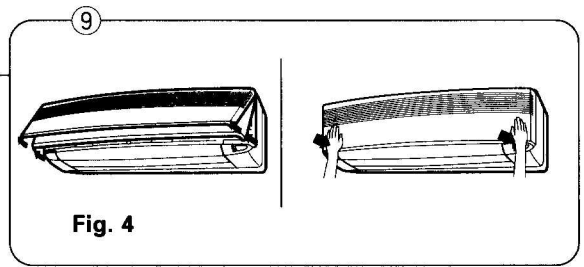
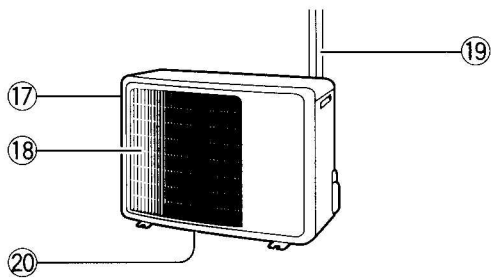

Fig. 4

Fig. 6

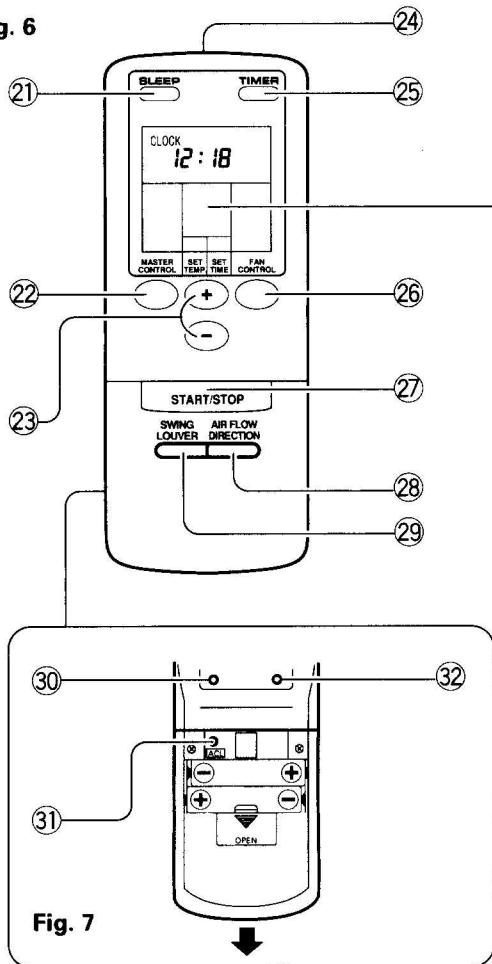

Fig. 7

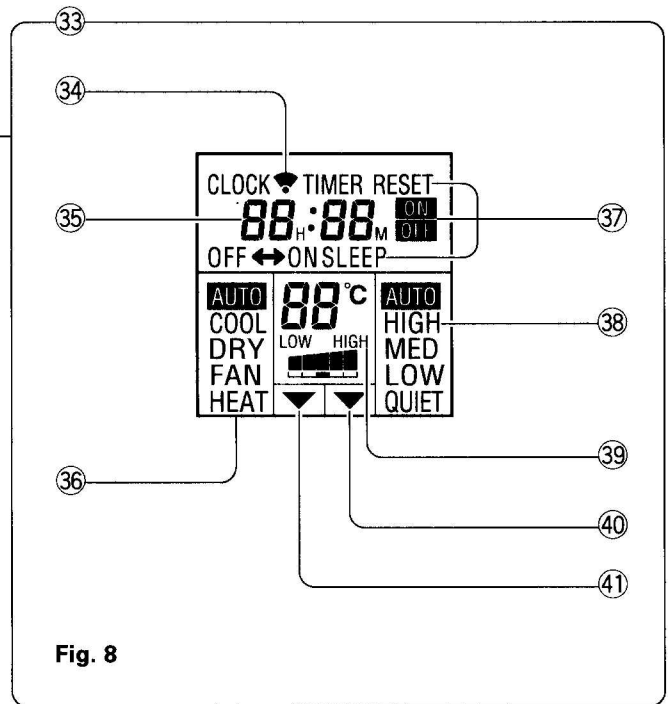
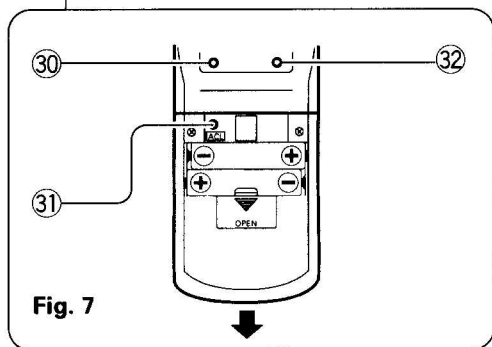

Fig. 8

ÍNDICE

PRECAUCIONES DE SEGURIDAD	Sp-1	AJUSTE DE LA DIRECCIÓN DE CIRCULACIÓN DEL AIRE	Sp-9
CARACTERÍSTICAS Y FUNCIONES	Sp-2	FUNCIONAMIENTO DE VAIVÉN	Sp-10
DENOMINACIÓN DE LOS COMPONENTES ...	Sp-3	FUNCIONAMIENTO MANUAL Y AUTOMÁTICO	Sp-10
PREPARATIVOS	Sp-4	LIMPIEZA Y MANTENIMIENTO	Sp-11
FUNCIONAMIENTO	Sp-5	LOCALIZACIÓN DE AVERÍAS	Sp-12
FUNCIONAMIENTO CON TEMPORIZADOR ...	Sp-7	CONSEJOS PARA EL FUNCIONAMIENTO ...	Sp-13
FUNCIONAMIENTO DEL TEMPORIZADOR (SLEEP) DE DESCONEXIÓN AUTOMÁTICA..	Sp-8	ESPECIFICACIONES	Sp-14

PRECAUCIONES DE SEGURIDAD

¡PELIGRO!

- No intente instalar este acondicionador de aire usted mismo.
- Este aparato no tiene componentes que pueda reparar el usuario. Consulte siempre al personal de servicio autorizado para las reparaciones.
- Cuando se traslade, consulte siempre al personal de servicio autorizado para la desconexión y la instalación.
- No se enfríe excesivamente quedándose demasiado tiempo en el paso directo del aire de refrigeración.
- No introduzca los dedos ni otros objetos en el orificio de salida ni en las rejillas de entrada.
- No debe poner en funcionamiento el acondicionador de aire ni pararlo enchufando y desenchufando el cable de la alimentación.
- Tenga cuidado de no dañar el cable de alimentación.
- En el caso de un mal funcionamiento (olor a quemado, etc.) detenga inmediatamente el funcionamiento, desconecte la clavija del cable de alimentación y consulte al personal de servicio autorizado.
- Si se daña el cable de alimentación de este aparato, sólo deberá reemplazarlo el personal de servicio autorizado, porque se requieren herramientas de aplicaciones especiales y el cable especificado.

¡PRECAUCION!

- Proporcione de vez en cuando ventilación durante el funcionamiento.
- No dirija el aire a hogares de fuego ni a estufas.
- No se suba sobre el acondicionador de aire ni ponga objetos encima.
- No cuelgue nada de la unidad interior.
- No ponga floreros ni recipientes de agua encima de los acondicionadores de aire.
- No exponga el acondicionador de aire directamente al agua
- No ponga en funcionamiento el acondicionador de aire con las manos mojadas.
- No tire del cable de alimentación
- Desconecte la fuente de la alimentación cuando no tenga la intención de utilizar el aparato durante períodos prolongados.
- Compruebe si hay daños en el soporte de instalación.
- La exposición prolongada al aire directo puede tener efectos adversos en las plantas y animales.
- No beba el agua que se drena del acondicionador de aire.
- No lo utilice para aplicaciones relacionadas con almacenaje de comestibles, plantas ni animales, equipos de precisión, ni obras de arte.
- Las válvulas de conexión se calientan durante la calefacción; manipúlelas con cuidado.
- No aplique presión a las aletas del radiador.
- Siempre deberá funcionar con los filtros de aire instalados.
- No bloquee ni cubra la rejilla de entrada ni el orificio de salida.
- Asegúrese de que no haya ningún equipo electrónico a menos de un metro de la unidad interior y de la exterior.
- No instale el acondicionador de aire cerca de hogares de fuego ni de otros aparatos de calefacción.
- Cuando instale la unidad interior y la unidad exterior, tenga cuidado de evitar el acceso a los niños.
- No emplee gases inflamables cerca del acondicionador de aire.

CARACTERÍSTICAS Y FUNCIONES

FUNCIONAMIENTO AUTOMÁTICO

Presione simplemente el botón de marcha/paro (START/STOP), y el aparato iniciará el funcionamiento automático en el modo de calefacción, refrigeración, deshumectación, o monitor, como corresponda, de acuerdo con el ajuste del termostato y la temperatura actual de la habitación.

TEMPORIZADOR (SLEEP) DE DESCONEJIÓN AUTOMÁTICA

Cuando se presiona el botón el temporizador de desconexión automática (SLEEP) en el modo de calefacción, el ajuste del termostato del acondicionador de aire se baja gradualmente durante el período de funcionamiento; durante el modo de refrigeración, el ajuste del termostato se sube gradualmente durante el período de funcionamiento. Cuando se alcanza el tiempo ajustado, se desconecta automáticamente el acondicionador de aire.

UNIDAD DE TELEMANDO INALÁMBRICO

La unidad del telemando inalámbrico permite el control de todas las funciones del acondicionador de aire.

FUNCIONAMIENTO DE VAIVÉN

Las lamas deflectoras de la dirección del flujo del aire vertical funcionan en vaivén automáticamente de arriba-abajo para que el aire se disperse a todas las esquinas de la habitación.

REJILLA DE ENTRADA EXTRAÍBLE

La rejilla de entrada de la unidad interior puede extraerse para facilitar la limpieza y el mantenimiento.

FILTRO RESISTENTE A LA CONDENSACIÓN DE HUMEDAD

El filtro de aire se ha tratado para poder resistir una ligera condensación de humedad, para facilitar el empleo y los cuidados del filtro.

FUNCIONAMIENTO SUPERSILENCIOSO

Cuando se usa el botón de control del ventilador (FAN CONTROL) para seleccionar el funcionamiento supersilencioso (QUIET), la unidad inicia el funcionamiento supersilencioso; se reduce el flujo de aire de la unidad interior, permitiendo una refrigeración más silenciosa.

FILTRO DE LIMPIEZA DE AIRE (Opcional)

El filtro de limpieza de aire opcional (modelo APS-03B) emplea un principio electrostático para limpiar el aire de las materias de partículas finas tales como las del humo del tabaco y polen de las plantas.

DENOMINACIÓN DE LOS COMPONENTES

Fig. 1 Unidad interior

- ① Panel de control del funcionamiento (Fig. 2)
- ② Interruptor de alimentación (POWER)
- ③ Botón de funcionamiento manual/automático (MANUAL AUTO)
- ④ Receptor de señal de control remoto
- ⑤ Lámparas indicadoras (Fig. 3)
- ⑥ Indicador de funcionamiento (OPERATION) (rojo)
- ⑦ Indicador del temporizador (TIMER) (verde)
 - Si parpadea la lámpara indicadora del temporizador (TIMER) cuando el temporizador está funcionando, indica que ha ocurrido una falla en el ajuste del temporizador (vea el Reinicio automático en la página 13).
- ⑧ Lámpara indicadora de vaivén (SWING) (naranja)
- ⑨ Rejilla de entrada (Fig.4)
- ⑩ Filtro de aire
- ⑪ Lama deflectora del aire orientable
- ⑫ Lamas deflectoras de izquierda-derecha (detrás de la lama deflectora del aire orientable)
- ⑬ Manguera de drenaje
- ⑭ Clavija de alimentación
- ⑮ Cable de alimentación
- ⑯ Filtro de limpieza de aire (opcional)

Fig. 5 Unidad exterior

- ⑰ Orificio de entrada
- ⑱ Orificio de salida
- ⑲ Unidad de tubo
- ⑳ Orificio de drenaje (parte inferior)

Fig. 6 Unidad de telemando

- ㉑ Botón el temporizador de desconexión automática (SLEEP)
- ㉒ Botón de control de funciones (MASTER CONTROL)
- ㉓ Botones de ajuste de la temperatura/de la hora (SET TEMP./SET TIME) (+/-)
- ㉔ Emisor de señal
- ㉕ Botón del temporizador (TIMER)
- ㉖ Botón de control del ventilador (FAN CONTROL)
- ㉗ Botón de marcha/paro (START/STOP)
- ㉘ Botón de dirección del flujo de aire (AIR FLOW DIRECTION)
- ㉙ Botón de vaivén de las lamas deflectoras (SWING LOUVER)

Lado posterior (Fig. 7)

- ㉚ Botón de ajuste de la hora (TIME ADJUST)
- ㉛ Botón ACL (situado dentro del compartimiento de las pilas)
- ㉜ Botón de prueba del funcionamiento (TEST RUN)
 - Este botón se usa para probar el acondicionador de aire después de su instalación y no debe usarse bajo condiciones normales porque causará que la función del termostato del acondicionador de aire actuar incorrectamente.
 - Si se presiona este botón durante el funcionamiento normal, el aparato cambiará al modo de funcionamiento de prueba y la lámpara de funcionamiento de la unidad de la sala y la lámpara del temporizador parpadearán simultáneamente.
 - Para detener el modo de funcionamiento de prueba, presione otra vez el botón TEST RUN o presione el botón START/STOP para que se pare el acondicionador de aire.

- ㉝ Pantalla del telemando (Fig. 8)
- ㉞ Indicador de transmisión
- ㉟ Reloj
- ㊱ Mode de funcionamiento
- ㊲ Mode de temperización
- ㊳ Velocidad del ventilador
- ㊴ Temperatura de ajuste
- ㊵ Indicador de ajuste del temporizador
- ㊶ Indicador de ajuste de la temperatura

PREPARATIVOS

Conecte la alimentación

- 1 Enchufe la clavija de la alimentación (Fig. 1 ①) a una toma de corriente; en el caso de una conexión directa a la línea, conecte el disyuntor de circuito.**
- 2 Ajuste el interruptor POWER (Fig. 2 ②) a la posición ON.**

Cargue las pilas (R03/LR03 x 2)

- 1 Presione y deslice la tapa del compartimiento de las pilas del lado opuesto para abrirla.**

Deslice en la dirección de la flecha mientras presiona la marca .

- 2 Inserte las pilas**

Asegúrese de hacer corresponder bien las polaridades (+/-) de las pilas.

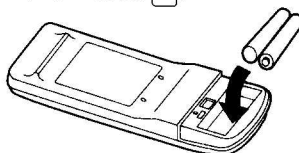

- 3 Cierre la tapa del compartimiento de las pilas.**

Ajuste la hora actual

- 1 Presione el botón de ajuste de la hora (TIME ADJUST) (Fig. 7 ③).**

Emplee la punta de un bolígrafo u otro pequeño objeto para presionar el botón.

- 2 Emplee los botones de ajuste de la hora (+ / - SET TIME) (Fig. 6 ④) para ajustar la hora actual en el reloj.**

Botón +: Presiónelo para hacer avanzar la hora.

Botón -: Presiónelo para hacer retroceder la hora.

(Cada vez que se presionan los botones, la hora avanzará/retrocederá en incrementos de un minuto; mantenga los botones presionados para cambiar con rapidez la hora en incrementos de diez minutos).

- 3 Presione el botón de ajuste de la hora (TIME ADJUST) otra vez.**

De este modo se completa el ajuste y el reloj se pone en funcionamiento.

Empleo de la unidad del telemando

- La unidad del telemando debe dirigirse al receptor de la señal (Fig. 1 ④) para que funcione correctamente.
- Alcance de funcionamiento: Dentro de unos 7 metros
- Cuando una señal se recibe correctamente en el acondicionador de aire, sonará un pitido de confirmación.
- Si no se oye el pitido, presione de nuevo el botón de la unidad del telemando.

Soporte de la unidad del telemando

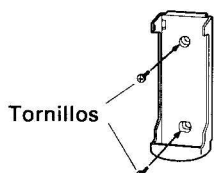

① Monte el soporte



② Coloque la unidad del telemando.



③ Para sacar la unidad del telemando (para usarla en la mano).

⚠ ¡PRECAUCIÓN!

- Tome precauciones para evitar que los niños se traguen accidentalmente las pilas.
- Saque las pilas de la unidad del telemando cuando no lo utilice durante períodos prolongados con el fin de evitar problemas en la unidad causados por fugas del líquido de las pilas.
- Si el líquido de las pilas se pone en contacto con la piel o entra en los ojos o la boca, lávese inmediatamente con mucha agua, y vaya enseguida al médico.
- Las pilas gastadas deben sacarse con rapidez y deben tirarse de forma correcta, tirándolas a un receptáculo de recolección de pilas público o devolviéndolas a una autoridad apropiada.
- No intente recargar las pilas.

No mezcle nunca pilas nuevas y usadas, ni pilas de tipos distintos. Las pilas deben durar aproximadamente un año en condiciones normales de utilización. Si el alcance de funcionamiento de la unidad del telemando se reduce apreciablemente, reemplace las pilas y presione el botón ACL con la punta de un bolígrafo u otro pequeño objeto.

FUNCIONAMIENTO

Para seleccionar el modo de funcionamiento

1 Presione el botón de marcha/paro (START/STOP)(Fig. 6 27).

El acondicionador de aire se pondrá en funcionamiento.

2 Presione el botón de control de funciones (MASTER CONTROL) (Fig. 6 22) para seleccionar el modo deseado.

Cada vez que presione el botón, el modo cambia en el orden siguiente:

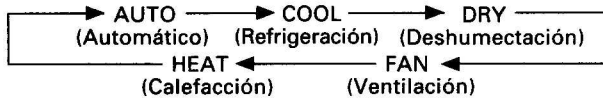

Después de unos tres segundos, reaparecerá toda la visualización.

Para ajustar el termostato

Presione el botón de ajuste SET TEMP. (Fig. 6 23).

Botón \oplus : Presiónelo para subir el ajuste del termostato.

Botón \ominus : Presiónelo para bajar el ajuste del termostato.

● Margen de ajuste del termostato:

Automático Ajuste de temperatura estándar $\pm 2^{\circ}\text{C}$

Calefacción 16 – 30 $^{\circ}\text{C}$

Refrigeración/Deshumectación .. 18 – 30 $^{\circ}\text{C}$

El termostato no puede emplearse para ajustar la temperatura de la sala durante el modo de ventilación (FAN) (la temperatura no aparecerá en la pantalla de la unidad del telemando).

Unos tres segundos después, reaparecerá toda la visualización.

El ajuste del termostato deberá considerarse un valor estándar, y puede ser algo distinto de la temperatura real de la sala.

Ajuste de la velocidad del ventilador

Presione el botón de control del ventilador (FAN CONTROL) (Fig. 6 26).

Cada vez que presione el botón, la velocidad del ventilador cambia en el orden siguiente:



Después de unos tres segundos, reaparecerá toda la visualización.

Cuando se ajusta a automático (AUTO):

Calefacción: El ventilador funciona a velocidad lenta al principio del funcionamiento o también cuando la temperatura del aire emitido es relativamente baja; la velocidad del ventilador aumenta a medida que sube la temperatura del aire emitido.

Sin embargo, el ventilador funciona a velocidad muy baja cuando la temperatura del aire que sale de la unidad interior es baja.

Refrigeración: Así que la temperatura de la habitación se aproxima al ajuste del termostato, se aminora la velocidad del ventilador.

Ventilación: El ventilador se conecta y desconecta alternadamente; cuando se conecta, el ventilador funciona al ajuste de velocidad baja.

El ventilador funcionará a un ajuste muy bajo durante el funcionamiento de monitor y al principio del modo de calefacción.

Cuando se ajusta a silencioso (QUIET): Se inicia el funcionamiento supersilencioso (SUPER QUIET). El flujo de aire de la unidad interior se reducirá para conseguir un funcionamiento más silencioso.

● El funcionamiento supersilencioso no puede usarse durante el modo de deshumectación. (Lo mismo se aplica cuando se selecciona el modo de deshumectación durante el funcionamiento en el modo automático (AUTO).)

● Durante el funcionamiento supersilencioso, el rendimiento de calefacción y refrigeración se reducirá un poco.

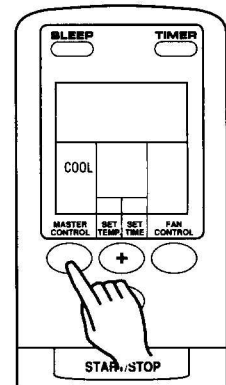

Ejemplo: Cuando se ajusta a COOL (refrigeración).

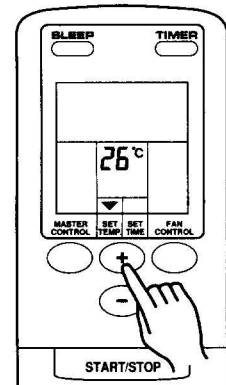

Ejemplo: Cuando se ajusta a 26°C.

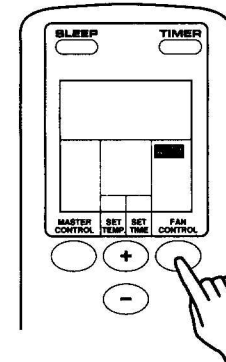

Ejemplo: Cuando se ajusta a automático (AUTO).

Para detener el funcionamiento

Presione el botón de marcha/paro (START/STOP).

Notas sobre el funcionamiento de los modos

AUTO:

- Dependiendo de la temperatura de la sala en el momento de iniciarse el funcionamiento, el modo de funcionamiento cambiará automáticamente como se muestra en la tabla de abajo. Además, dependiendo del modo de funcionamiento, el ajuste de la temperatura de la sala causará el ajuste de la temperatura "normal" como se muestra.

Temperatura actual de la sala		Modo de funcionamiento		Ajuste del termostato (ajuste estándar)
30° o más	→	Refrigeración	→	27°C
27°C-30°C	→	Refrigeración	→	26°C
25°C-27°C	→	Deshumectación	→	24°C
22°C-24°C	→	Monitor		
Menos de 22°C	→	Calefacción	→	23°C

El modo de funcionamiento y los ajustes estándar del termostato se seleccionan automáticamente cuando se inicia el funcionamiento.

- Cuando se inicia el funcionamiento automático, el ventilador funciona a velocidad muy lenta durante un minuto más o menos, y durante este tiempo el aparato detecta las condiciones de la sala y selecciona el modo de funcionamiento adecuado.
- Una vez se ha ajustado el modo de funcionamiento, el modo no cambiará aunque cambie la temperatura de la sala. Sin embargo, durante el modo de funcionamiento de monitor, si cambia la temperatura de la sala a menos de 22°C, el modo cambiará automáticamente a calefacción, y cuando suba por encima de 24°C el modo cambiará automáticamente al de deshumectación.
- En el modo de monitor, el ventilador funciona muy lentamente.
- Si se presiona el botón START/STOP para reiniciar el funcionamiento antes de que transcurran dos horas después de haber parado el funcionamiento automático, la unidad empezará a operar en el mismo modo de funcionamiento que antes.

Calefacción

- Se emplea para calentar la sala.
- Cuando se selecciona el modo de calefacción, el acondicionador de aire funcionará con una velocidad del ventilador muy baja de 3 a 5 minutos, después de lo cual cambiará al ajuste seleccionado del ventilador.
- Cuando la temperatura de la sala es muy baja, puede formarse escarcha en la unidad exterior, y puede reducirse el rendimiento. Para sacar esta escarcha, el aparato se establece automáticamente en el ciclo de desescarche de vez en cuando. Durante el funcionamiento de desescarche automático, la lámpara indicadora (roja) de funcionamiento (OPERATION) parpadea, y el funcionamiento de calefacción se interrumpe.

Refrigeración

- Se emplea para refrigerar la sala.

Deshumectación

- Se emplea para enfriar un poco mientras se deshumecta la sala.
- No podrá calentar la sala durante el modo de deshumectación.
- Durante el modo de deshumectación, el aparato funcionará a baja velocidad; para poder ajustar la humedad de la sala, es posible que el ventilador de la unidad interior se pare de vez en cuando. Además, el ventilador puede funcionar a velocidad muy baja cuando se detecta la humedad de la sala.
- La velocidad del ventilador no puede cambiarse manualmente cuando se ha seleccionado el modo de deshumectación.

Ventilación

- Se emplea para hacer circular el aire por la sala.

Durante el modo de calefacción:

Ajuste el termostato a un ajuste de la temperatura que sea más alto que la temperatura actual de la sala. El modo de calefacción no funcionará si se ajusta el termostato más bajo que la temperatura actual de la sala.

Durante el modo de refrigeración/ deshumectación:

Ajuste el termostato a un ajuste de la temperatura que sea más bajo que la temperatura actual de la sala. Los modos de refrigeración y deshumectación no funcionarán si se ajusta el termostato más alto que la temperatura actual de la sala (en el modo de refrigeración, sólo funcionará el ventilador).

Durante el modo de ventilación:

No podrá emplear el aparato para la calefacción ni refrigeración de la sala.

FUNCIONAMIENTO CON TEMPORIZADOR

Antes de utilizar la función del temporizador, asegúrese de que la unidad del telemando esté ajustada a la hora correcta (vea la página 4).

Para emplear el temporizador de conexión (ON) y de desconexión (OFF)

1 Presione el botón de marcha/paro (START/STOP) (Fig. 6 ⑦). (Si el aparato ya está funcionando, pase al paso 2).

Se encenderá la lámpara de funcionamiento (OPERATION) roja de la unidad interior (Fig. 3 ⑥)

2 Presione el botón del temporizador (TIMER) (Fig. 6 ②) para seleccionar el funcionamiento de temporizador de conexión (ON) o de desconexión (OFF)

Cada vez que se presione el botón, la función del temporizador cambiará en el orden siguiente:

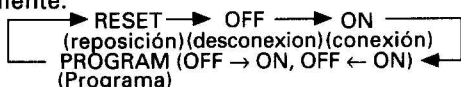

Se encenderá la lámpara del temporizador (TIMER) verde de la unidad interior (Fig. 3 ⑦).

3 Emplee los botones de ajuste de la hora (SET TIME) (Fig. 6 ③) para ajustar la hora de conexión (ON) y la de desconexión (OFF) deseadas.

Ajuste la hora mientras parpadea la visualización de la hora (el parpadeo continuará durante cinco segundos).

Botón : Presiónelo para hacer avanzar la hora.

Botón : Presiónelo para hacer retroceder la hora.

Unos cinco segundos después, reaparecerá toda la visualización.

Empleo del temporizador programable

1 Presione el botón de marcha/paro (START/STOP) (Fig. 6 ⑦). (Si el aparato ya está funcionando, pase al paso 2).

Se encenderá la lámpara de funcionamiento (OPERATION) roja (Fig. 3 ⑥) de la unidad interior.

2 Ajuste las horas deseadas del temporizador de desconexión (OFF) y del de conexión (ON).

Vea la sección de "Para emplear el temporizador de conexión (ON) y de desconexión (OFF)" para ajustar el modo y las horas deseadas.

Unos tres segundos después, reaparecerá toda la visualización.

Se encenderá la lámpara del temporizador (TIMER) verde (Fig. 3 ⑦) de la unidad interior.

3 Presione el botón del temporizador (TIMER) (Fig. 6 ②) para seleccionar el funcionamiento con temporizador programado (PROGRAM) (se visualizará OFF → ON u OFF ← ON).

La visualización mostrará alternadamente "OFF-timer" (temporizador de desconexión) y "ON-timer" (temporizador de conexión), y cambie entonces para que se muestre el ajuste de la hora de la primera función.

- El temporizador programable iniciará el funcionamiento. (Si se ha seleccionado el temporizador de conexión (ON) para funcionar primero, el aparato dejará de funcionar en este punto).

Unos cinco segundos después, reaparecerá toda la visualización.

Para cancelar el temporizador

Emplee el botón del temporizador (TIMER) para seleccionar "TIMER RESET". El acondicionador de aire retornará al funcionamiento normal.

Para cambiar el ajuste del temporizador

Lleve a cabo los pasos 2 y 3.

Para detener el funcionamiento del acondicionador de aire mientras el temporizador está funcionando

Presione el botón de marcha/paro (START/STOP).

Para cambiar las condiciones de funcionamiento

Si desea cambiar las condiciones de funcionamiento (modo, velocidad del ventilador, ajuste del termostato) después de haber hecho el ajuste del temporizador, espere a que reaparezca toda la visualización, y presione los botones apropiados para cambiar el funcionamiento como desee.

Para cancelar el temporizador

Emplee el botón TIMER para seleccionar "TIMER RESET". El acondicionador de aire retornará al funcionamiento normal.

Para cambiar los ajustes del temporizador

1. Siga las instrucciones dadas en la sección "Para emplear el temporizador de conexión (ON) y de desconexión (OFF)" para seleccionar el ajuste del temporizador que desee cambiar.
2. Presione el botón del temporizador (TIMER) para seleccionar OFF → ON u OFF ← ON.

Para detener en funcionamiento del acondicionador de aire mientras el temporizador está funcionando

Presione el botón de marcha/paro (START/STOP).

Para cambiar las condiciones de funcionamiento

Si desea cambiar las condiciones de funcionamiento (modo, velocidad del ventilador, ajuste del termostato), después de realizar el ajuste del temporizador espere a que reaparezca toda la visualización, y presione entonces los botones apropiados para cambiar la condición de funcionamiento deseada.

FUNCIONAMIENTO CON TEMPORIZADOR

Notas sobre el temporizador programable

- El temporizador programable le permite integrar las funciones del temporizador de desconexión y del temporizador de conexión en una sola secuencia. La secuencia puede ser de una transición del temporizador de desconexión al de conexión, o desde el temporizador de conexión al de desconexión, dentro de un período de veinticuatro horas.
- La primera función del temporizador será la que se ha ajustado más próxima a la hora actual. El orden de funcionamiento se indica con la flecha de la visualización de la unidad del telemando (OFF → ON, u OFF ← ON).
- Un ejemplo del temporizador programable podría ser para que el acondicionador de aire se pare automáticamente (temporizador de desconexión) después de irse a dormir, y se ponga en funcionamiento (temporizador de conexión) automáticamente por la mañana antes de levantarse.

FUNCIONAMIENTO DEL TEMPORIZADOR (SLEEP) DE DESCONEXIÓN AUTOMÁTICA

A diferencia de otras funciones del temporizador, el temporizador de desconexión automática (SLEEP) se usa para ajustar la duración del tiempo hasta que se para el funcionamiento del acondicionador de aire .

Empleo del temporizador (SLEEP) de desconexión automática

1 Mientras el acondicionador de aire está en funcionamiento o parado, presione el botón de desconexión automática (SLEEP) (Fig. 6 ②).

Se encienden la lámpara de funcionamiento (OPERATION) roja (Fig. 3 ⑥) de la unidad interior y la lámpara del temporizador (TIMER) verde (Fig. 3 ⑦).

Para cambiar los ajustes del tiempo

Presione otra vez el botón de desconexión automática (SLEEP) (Fig. 6 ②) y ajuste el tiempo empleando los botones de ajuste de la hora (Fig. 6 ③).

Ajuste el tiempo mientras parpadea la visualización de la hora (el parpadeo continuará durante cinco segundos).

Botón (+): Presiónelo para hacer avanzar la hora.

Botón (-): Presiónelo para hacer retroceder la hora.

Unos cinco segundos después, reaparecerá toda la visualización.

Notas sobre el temporizador de desconexión automática (SLEEP)

Para evitar calor o frío excesivos mientras está durmiendo, la función del temporizador de desconexión automática (SLEEP) modifica automáticamente el ajuste del termostato de acuerdo con el ajuste del tiempo. Cuando ha transcurrido el tiempo ajustado, el acondicionador de aire se para por completo.

Durante el funcionamiento de calefacción:

Una vez seleccionada la función "SLEEP", la temperatura de ajuste (termostato) baja automáticamente 1°C cada 30 min.

Cuando la temperatura ha descendido un total de 4°C, ésta se mantiene hasta que transcurre el tiempo programado y la unidad se desconecta.

Ajuste del temporizador (SLEEP) de desconexión automática

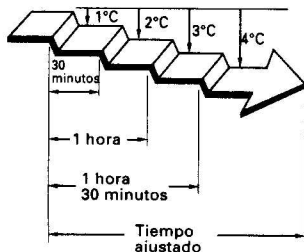

Durante el funcionamiento de refrigeración/deshumectación:

Una vez seleccionada la función "SLEEP" la temperatura de ajuste (termostato) sube automáticamente 1°C cada 60 min. Cuando la temperatura de ajuste (termostato) ha ascendido un total de 2°C, ésta se mantiene hasta que transcurre el tiempo programado y la unidad se desconecta.

Ajuste del temporizador (SLEEP) de desconexión automática

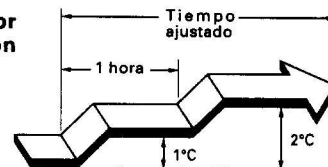

Para cancelar el temporizador:

Emplee el botón TIMER para seleccionar "TIMER RESET".

El acondicionador de aire retornará al funcionamiento normal.

Para detener en funcionamiento del acondicionador de aire mientras el temporizador está funcionando:

Presione el botón de marcha/paro (START/STOP).

AJUSTE DE LA DIRECCIÓN DE CIRCULACIÓN DEL AIRE

La dirección de circulación del aire vertical (arriba-abajo) se ajusta presionando el botón de dirección del flujo de aire (AIRFLOW DIRECTION) del telemando. La dirección del flujo de aire horizontal (izquierda-derecha) se ajusta manualmente, moviendo las lamina deflectoras de dirección del flujo del aire.

Siempre que efectúe ajustes del flujo del aire horizontal, empiece el funcionamiento del acondicionador de aire y asegúrese de que las lamina deflectoras de la dirección del aire vertical estén paradas.

Ajuste de la dirección vertical del aire

Presione el botón de dirección del flujo de aire (AIR FLOW DIRECTION) (Fig. 6 28).

Cada vez que se presiona el botón, el margen de dirección del aire cambia de la forma siguiente:



Tipos de ajustes de la dirección del flujo de aire:

- ①, ②, ③, ④ : Durante los modos de refrigeración/deshumectación
- ⑤, ⑥, ⑦ : Durante el modo de calefacción.

La visualización del telemando no cambia.

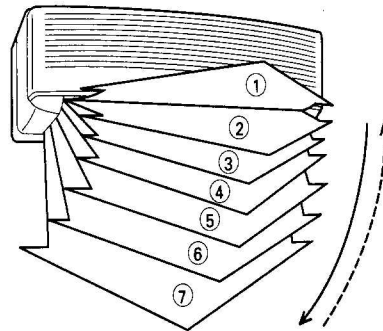

- Emplee los ajustes de la dirección del aire dentro de los márgenes arriba mostrados.
- La dirección del flujo de aire vertical se ajusta automáticamente, de acuerdo con el tipo de funcionamiento seleccionado.

Durante el modo de refrigeración/deshumectación: Flujo horizontal ①

Durante el modo de calefacción: Flujo descendente ⑦

- Durante el funcionamiento en el modo automático (AUTO), el primer minuto después de haberse puesto en funcionamiento, el flujo de aire será horizontal ①; la dirección del aire no podrá ajustarse durante este período.

⚠ ¡PELIGRO!

- No ponga nunca los dedos ni otros objetos dentro de los orificios de salida, porque el ventilador interno funciona a alta velocidad y puede causar daños personales.

- Emplee siempre el botón de la dirección del flujo de aire (AIR FLOW DIRECTION) para ajustar las lamina deflectoras del flujo del aire vertical. Si se intenta moverlas manualmente, puede producirse una operación incorrecta; en este caso, pare el funcionamiento y vuelva a comenzar. Las lamina deflectoras deben empezar a funcionar correctamente otra vez.

- Durante el funcionamiento de refrigeración y de deshumectación, no mueva las lamina deflectoras del flujo de aire en el margen de calefacción (⑤ - ⑦) durante períodos prolongados de tiempo, porque el vapor del agua puede condensarse cerca de las lamina deflectoras de salida y pueden caer gotas de agua desde el acondicionador de aire. Durante el funcionamiento de refrigeración y de deshumectación, si funciona con las lamina deflectoras de la dirección del flujo de aire dejadas en el margen de calefacción durante más de 30 minutos, retornarán automáticamente a la posición ④.

- Cuando se utiliza en una sala con niños, ancianos, o enfermos, la dirección del aire y la temperatura de la sala deben ajustarse teniendo en cuenta las circunstancias.

Ajuste de izquierda-derecha

Ajuste las lamina deflectoras del aire de izquierda-derecha

- Mueva las lamina deflectoras del aire de izquierda-derecha para ajustar la dirección del aire que usted prefiera.

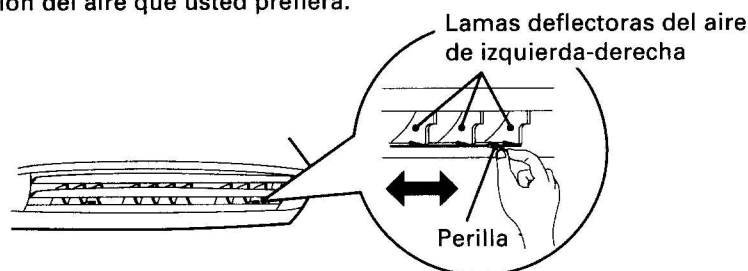

FUNCIONAMIENTO DE VAIVÉN

Inicie el funcionamiento del acondicionador de aire antes de efectuar este procedimiento.

Para seleccionar el funcionamiento de vaivén (SWING)

Presione el botón de vaivén de las lamas deflectoras (SWING LOUVER) (Fig. 6 ⑳).

La lámpara indicadora de vaivén (SWING) (naranja) (Fig. 3 ㉑) se encenderá.

En este modo, las lamas deflectoras de la dirección del flujo del aire vertical funcionan en vaivén automáticamente para dirigir el aire de arriba a abajo.

Para detener el funcionamiento de vaivén (SWING)

Presione otra vez el botón de vaivén de las lamas deflectoras (SWING LOUVER) (Fig. 6 ㉑).

La lámpara indicadora de vaivén (SWING) (naranja) (Fig. 3 ㉑) se apagará.

Observaciones sobre el funcionamiento de vaivén

- El margen de vaivén está relacionado con la dirección del flujo del aire actualmente ajustada.
- Si el margen de vaivén no es el deseado, emplee el botón de la dirección del flujo de aire (AIR FLOW DIRECTION) para cambiar el margen de vaivén.
- Durante los modos de refrigeración y de deshumectación, si se continúa el funcionamiento de vaivén en el margen inferior (descendente) durante más de 30

minutos, el aparato cambiará automáticamente el margen de vaivén al margen de flujo horizontal para evitar la condensación de humedad en la salida.

- El funcionamiento de vaivén puede detenerse temporalmente cuando el ventilador del acondicionador de aire no esté funcionando, o cuando funcione a velocidades muy lentas.

FUNCIONAMIENTO MANUAL Y AUTOMÁTICO

Emplee el funcionamiento manual/automático (MANUAL AUTO) en el caso de que se pierda el telemando o de que no pueda utilizarse.

Cómo emplear los controles de la unidad principal

Presione el botón de funcionamiento manual/automático (MANUAL AUTO) (Fig. 2 (3)) del panel de control de la unidad principal.③

Para detener el funcionamiento, presione de nuevo el botón de funcionamiento manual/automático (MANUAL AUTO), o ajuste el interruptor de alimentación (Fig. 2 ②) en la posición OFF.

(Los controles están situados dentro de la rejilla frontal)

- Cuando se haga funcionar el acondicionador de aire con los controles de la unidad principal, funcionará en el mismo modo que el modo AUTO seleccionado en el telemando (vea la página 6).
- La velocidad del ventilador seleccionada será "AUTO" y el ajuste del termostato será el estándar.

LIMPIEZA Y MANTENIMIENTO



- Antes de limpiar la unidad, asegúrese de parar el funcionamiento del acondicionador de aire y de desconectar la alimentación.
- Asegúrese de que la rejilla de entrada (Fig. 1 ⑨) esté bien instalada.
- Cuando extraiga y reemplace los filtros de aire, asegúrese de no tocar el intercambiador de calor, porque podrían producirse daños personales.

Limpieza de la rejilla de entrada

1. Extraiga la rejilla de entrada

- ① Ponga los dedos detrás de los bordes inferiores del panel de la rejilla, y levante hacia adelante; si parece que la rejilla se engancha a mitad del movimiento, siga levantando hacia arriba y sáquela.

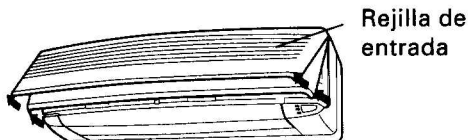

- ② Levante por completo la rejilla de entrada para sacarla.

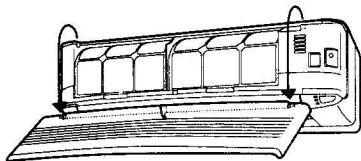

2. Limpie con agua.

Emplee una aspiradora para sacar el polvo acumulado, y frote la unidad con un paño limpio humedecido en agua tibia.

3. Colocación de la rejilla de entrada

- ① Retenga la rejilla de entrada horizontalmente, y apriete los dos ganchos superiores de la unidad.

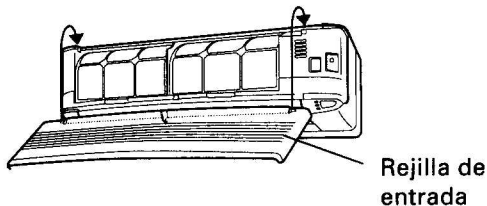

- ② Presione hacia abajo la rejilla de entrada por los bordes inferiores para cerrarla.

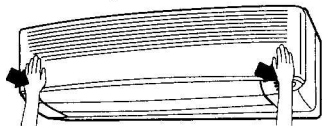

Limpieza del filtro de aire

1. Abra la rejilla de entrada y extraiga el filtro de aire.

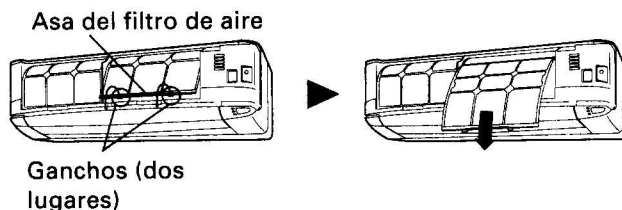

2. Saque el polvo con una aspiradora o lavándolo

Si lo ha lavado, séquelo bien en un lugar a la sombra.

3. Reinstale el filtro de aire y la rejilla de entrada.

- ① Alinee los lados del filtro de aire con el panel y presiónelo con cuidado hasta el fondo, asegurándose de que las dos lengüetas de retención inferiores retornan correctamente a sus orificios del panel.

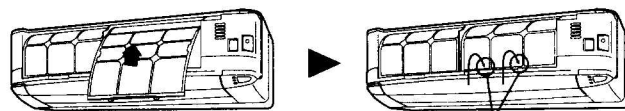

- ② Cierre la rejilla de entrada.

(A modo de ejemplo, la ilustración muestra la unidad sin la rejilla de entrada instalada).

- Emplee una aspiradora para sacar el polvo acumulado del filtro de aire, o lávelo con una solución de detergente suave y agua tibia. Si lo ha lavado, séquelo bien en un lugar a la sombra antes de volverlo a instalar en el acondicionador de aire.
- Si se deja acumular el polvo en el filtro de aire, se reducirá el flujo del aire, reduciendo la eficacia del funcionamiento y aumentando el ruido.
- Durante los períodos de empleo normal, los filtros de aire deberán limpiarse cada dos semanas.

Cuando se emplea el filtro de limpieza de aire opcional

- Instale el filtro de limpieza de aire opcional (modelo APS-03B) como se indica (las instrucciones de instalación se sirven con el juego del filtro de limpieza de aire).

- Cuando se usa durante períodos prolongados de tiempo, puede acumularse suciedad en el interior de la unidad, reduciendo su rendimiento. Recomendamos inspeccionar regularmente la unidad además de la limpieza y cuidados regulares. Para más información, consulte al personal de servicio autorizado.
- Cuando limpie el exterior de la unidad, no emplee nunca agua que esté más caliente de 40°C, agentes abrasivos fuertes o agentes volátiles como por ejemplo bencina o disolventes.
- No exponga el cuerpo de la unidad a insecticidas ni rociadores para el cabello líquidos.
- Cuando no se proponga emplear el aparato durante períodos prolongados (un mes o más), haga funcionar el aparato durante medio día aproximadamente para asegurarse de que las partes internas quedan bien secas.

LOCALIZACIÓN DE AVERÍAS



¡ADVERTENCIA!

En el caso de un mal funcionamiento (olor a quemado, etc.), detenga inmediatamente el funcionamiento, desenchufe la clavija de alimentación, y consulte al personal de servicio cualificado.

Si sólo se desconecta el interruptor de alimentación del aparato, no se desconectará por completo de la fuente de alimentación. Asegúrese siempre de desenchufar la clavija de alimentación o de desconectar el disyuntor para asegurarse de que la alimentación se ha desconectado por completo.

Antes de solicitar el servicio técnico, efectúe las comprobaciones siguientes:

	Síntoma	Problema	Vea la página
FUNCIONES NORMALES	No se pone inmediatamente en funcionamiento:	<ul style="list-style-type: none"> ● Si se para el aparato y se pone inmediatamente en funcionamiento otra vez, el compresor no funcionará durante unos 3 minutos para evitar que se quemen fusibles. ● Siempre que se desenchufa la clavija de alimentación y se vuelve a enchufar a una toma de corriente, se activa el circuito de protección durante unos 3 minutos evitando el funcionamiento del aparato durante este período de tiempo. 	—
	Se oye ruido:	<ul style="list-style-type: none"> ● Durante el funcionamiento e inmediatamente después de haberlo parado, puede oírse sonido de agua circulando por los tubos del acondicionador de aire. Además, puede notarse ruido durante 2 a 3 minutos después de la puesta en funcionamiento (sonido de circulación del refrigerante). ● Durante el funcionamiento, es posible que se oiga un pequeño chirrido. Este sonido se debe a una pequeña expansión y contracción de la cubierta frontal debido a los cambios de temperatura. 	—
		<ul style="list-style-type: none"> ● Durante el modo de calefacción, es posible que se oiga un pequeño ruido. Este sonido se produce durante el funcionamiento de desescarche automático. 	13
	Olores:	<ul style="list-style-type: none"> ● Es posible que la unidad interior emita ciertos olores. Se deben a los olores de la sala (muebles, tabaco, etc.) que han sido absorbidos por el acondicionador de aire. 	—
	Se emite humedad o vapor:	<ul style="list-style-type: none"> ● Durante el funcionamiento de refrigeración y deshumectación, es posible que se aprecie un poco de neblina saliendo de la unidad interior. Se debe al enfriamiento súbito del aire de la sala por el aire emitido por el acondicionador de aire, produciendo condensación y niebla. 	—
		<ul style="list-style-type: none"> ● Durante el funcionamiento de calefacción, es posible que se pare el ventilador de la unidad exterior, y pueda verse vapor saliendo de la unidad. Esto se debe al funcionamiento del modo de desescarche automático. 	13
	El flujo de aire es débil o se para.	<ul style="list-style-type: none"> ● Cuando se inicia el modo de calefacción, la velocidad del ventilador es temporalmente muy baja, para dejar que las partes internas se calienten. ● Durante el funcionamiento de calefacción, si la temperatura de la sala aumenta por encima del ajuste del termostato, la unidad exterior se parará y la unidad interior funcionará con una velocidad muy lenta del ventilador. Si desea calentar más la sala, ajuste más alto el termostato. 	—
		<ul style="list-style-type: none"> ● Durante el funcionamiento de calefacción, la unidad parará momentáneamente el funcionamiento (ente 7 y 15 minutos) cuando se active el modo de desescarche automático. Durante el funcionamiento de desescarche automático, la lámpara indicadora de funcionamiento (OPERATION) parpadea. 	13
		<ul style="list-style-type: none"> ● Es posible que el ventilador funcione a velocidad muy lenta durante el modo de deshumectación o cuando el aparato está monitorizando la temperatura de la sala. 	5
		<ul style="list-style-type: none"> ● Durante el funcionamiento supersilencioso, el ventilador operará a velocidad muy baja. 	5
		<ul style="list-style-type: none"> ● Durante el funcionamiento automático (AUTO) de monitorización, el ventilador funcionará a velocidad muy lenta. 	5
		Se produce agua desde la unidad exterior.	<ul style="list-style-type: none"> ● Durante el funcionamiento de calefacción, puede producirse agua desde la unidad exterior debido al funcionamiento automático de desescarche.

LOCALIZACIÓN DE AVERÍAS

	Síntoma	Puntos a comprobar	Vea la página
COMPRUEBE OTRA VEZ	No funciona:	<ul style="list-style-type: none"> ● ¿Se ha desenchufado la clavija de alimentación de la toma de corriente? ● ¿Ha ocurrido una falla de la red de alimentación? ● ¿Se ha quemado un fusible o se ha disparado un disyuntor? 	—
		<ul style="list-style-type: none"> ● ¿Está el interruptor principal en la posición OFF? 	4
		<ul style="list-style-type: none"> ● ¿Funciona el temporizador? 	7 a 8
	Refrigeración (o Calefacción) insuficientes:	<ul style="list-style-type: none"> ● ¿Está sucio el filtro de aire? ● ¿Están obstruidos el orificio de salida o la rejilla de entrada del acondicionador de aire? ● ¿Realizó correctamente los ajustes de la temperatura de la sala (termostato)? ● ¿Hay alguna puerta o ventana abierta? ● En el caso de refrigeración, ¿hay alguna ventana que deja entrar la luz del sol? (Cierre las cortinas.) ● ¿En el caso del funcionamiento de refrigeración, hay aparatos y computadoras dentro de la habitación o hay demasiada gente en la habitación? 	—
<ul style="list-style-type: none"> ● ¿Se ha ajustado la unidad a funcionamiento supersilencioso? 		10	
La unidad funciona de forma diferente del ajuste del telemando:	<ul style="list-style-type: none"> ● ¿Se han agotado las pilas del telemando? ● ¿Se han insertado correctamente las pilas del telemando? 	5	

Si el problema persiste después de efectuar estas comprobaciones, o si nota olor a quemado, o parpadea la lámpara TIMER (Fig. 3 ⑦), pare inmediatamente el funcionamiento, desenchufe la clavija de alimentación (Fig. 1 ⑭) y consulte al personal de servicio cualificado.

CONSEJOS PARA EL FUNCIONAMIENTO

Funcionamiento y rendimiento

Rendimiento de calefacción

- Este acondicionador de aire utiliza un principio de bomba de calor, que absorbe el calor del aire exterior y lo transporta al interior. Como resultado, su capacidad de calefacción se reduce a medida que la temperatura exterior baja. Si considera que el calor producido es insuficiente, le recomendamos que utilice el acondicionador de aire junto con otros sistemas de calefacción.
- Los acondicionadores del tipo de bomba de calor utilizan la recirculación del aire caliente para calentar la habitación. Como resultado, se precisa de cierto tiempo después de la puesta en funcionamiento para calentar todo el local.

Desescarche automático controlado por microordenador

- Cuando la temperatura del aire exterior es baja y la humedad alta, el empleo de la función de calefacción puede causar la aparición de hielo dentro de la unidad exterior, reduciendo el rendimiento.
Para evitar esta situación, se emplea un microordenador automático incorporado, y cuando es necesario, se activa el modo de desescarche. Si se forma escarcha, se produce una interrupción momentánea del acondicionador de aire y el circuito de desescarche funciona brevemente (de 7 a 15 minutos).
Durante el funcionamiento de desescarche automático, la lámpara indicadora (roja) de funcionamiento (OPERATION) parpadea.

En el caso de una interrupción de la alimentación

Reinicio automático

- La alimentación del acondicionador de aire ha estado interrumpida debido a un corte de la red de alimentación. Luego, el acondicionador de aire se reiniciará automáticamente en su modo anterior al reponerse la alimentación.
- Funcionamiento en el ajuste de antes del corte de la red de alimentación. Las lamas deflectoras orientables cambiarán automáticamente a su posición estándar.
- La alimentación del acondicionador de aire ha estado interrumpida debido a un corte de la red de alimentación. Luego, el acondicionador de aire se reiniciará automáticamente en su modo anterior al reponerse la

CONSEJOS PARA EL FUNCIONAMIENTO

- Si el corte de la red de alimentación ocurre mientras el temporizador está funcionando, el temporizador se repondrá y la unidad empezará a funcionar (o dejará de funcionar) al ajuste nuevo del temporizador. En el caso de ocurrir este tipo de falla del temporizador, el indicador TIMER parpadeará (vea la página 3).
- El empleo de otros electrodomésticos (máquina de afeitar, etc.) o el empleo cercado de un transmisor de radio inalámbrico puede causar mal funcionamiento en el acondicionador de aire. En este caso, desenchufe temporalmente la clavija de alimentación y vuélvala a enchufar, y emplee el telemando para reanudar el funcionamiento.

Margen de temperatura y humedad

	Funcionamiento de refrigeración	Funcionamiento de deshumectación	Funcionamiento de calefacción
Temperatura exterior	Aprox. 21°C a 43°C	Aprox. 21°C a 43°C	Aprox. 21°C o menos
Temperatura interior	Aprox. 18°C a 32°C	Aprox. 18°C a 32°C	Aprox. 30°C o menos
Humedad interior	Aproximadamente el 80% o menos. Si la unidad se utiliza durante largos períodos de tiempo con humedad alta, puede condensarse agua en la unidad interior y gotear desde la superficie al suelo u otros objetos que estén debajo.	Si la unidad se utiliza durante largos períodos de tiempo con humedad alta, puede condensarse agua en la unidad interior y gotear desde la superficie al suelo u otros objetos que estén debajo.	_____

- Si se hace funcionar el aparato con temperaturas más altas que las indicadas, el circuito automático de protección puede activarse para evitar daños del circuito interno. Además, en el modo de refrigeración y deshumectación, si el aparato se utiliza con temperaturas más bajas que las indicadas, el intercambiador de calor térmico puede congelarse causando fugas de agua u otros problemas en el funcionamiento.
- No utilice el acondicionador de aire para ningún otro propósito que no sea el de Refrigeración, Calefacción, Deshumectación o ventilación de habitaciones y estancias domésticas y apines.

ESPECIFICACIONES

MODELO

UNIDAD INTERIOR	ASY9RSE-W / ASY9RSECW	ASY12RSE-W / ASY12RSECW
UNIDAD EXTERIOR	AOY9RSE / AOY9RSEC	AOY12RSE / AOY12RSEC
TIPO	MODELO DE REFRIGERACIÓN y CALEFACCIÓN	

ALIMENTACIÓN

	240-220 V~50 Hz	240-220 V~50 Hz
--	-----------------	-----------------

REFRIGERACIÓN

CAPACIDAD	2,75-2,70 kW	3,45-3,40 kW
ENTRADA DE ALIMENTACIÓN	1,03-0,98 kW	1,26-1,21 kW
CORRIENTE	4,5-4,6 A	5,9-5,8 A
RAZÓN DE EFICIENCIA DE ENERGÍA	2,67-2,76	2,74-2,81

CALEFACCIÓN

CAPACIDAD	3,35-3,30 kW	4,05-3,95 kW
ENTRADA DE ALIMENTACIÓN	0,94-0,89 kW	1,28-1,21 kW
CORRIENTE	4,1-4,2 A	5,9-5,8 A

PRESIÓN MÁX.

SUCCIÓN	680 kPa	680 kPa
DESCARGA	2600 kPa	2600 kPa

REFRIGERANTE

	R22 900 g	R22 1100 g
--	-----------	------------

DIMENSIONES Y PESO

UNIDAD INTERIOR		
Altura/anchura/profundidad	260/815/168 mm	260/815/168 mm
Peso	8,0 kg (NETO)	8,0 kg (NETO)
UNIDAD EXTERIOR		
Altura/anchura/profundidad	535/695/250 mm	535/695/250 mm
Peso	28 kg (NETO)	33 kg (NETO)