

AIR CONDITIONER
CASSETTE TYPE

**OPERATING MANUAL
BEDIENUNGSANLEITUNG
MODE D'EMPLOI
MANUAL DE FUNCIONAMIENTO
MANUALE DI ISTRUZIONI
ΕΓΧΕΙΡΙΔΙΟ ΛΕΙΤΟΥΡΓΙΑΣ
MANUAL DE FUNCIONAMENTO
РУКОВОДСТВО ПО ЭКСПЛУАТАЦИИ
KULLANIM KİTABI**
使用説明書

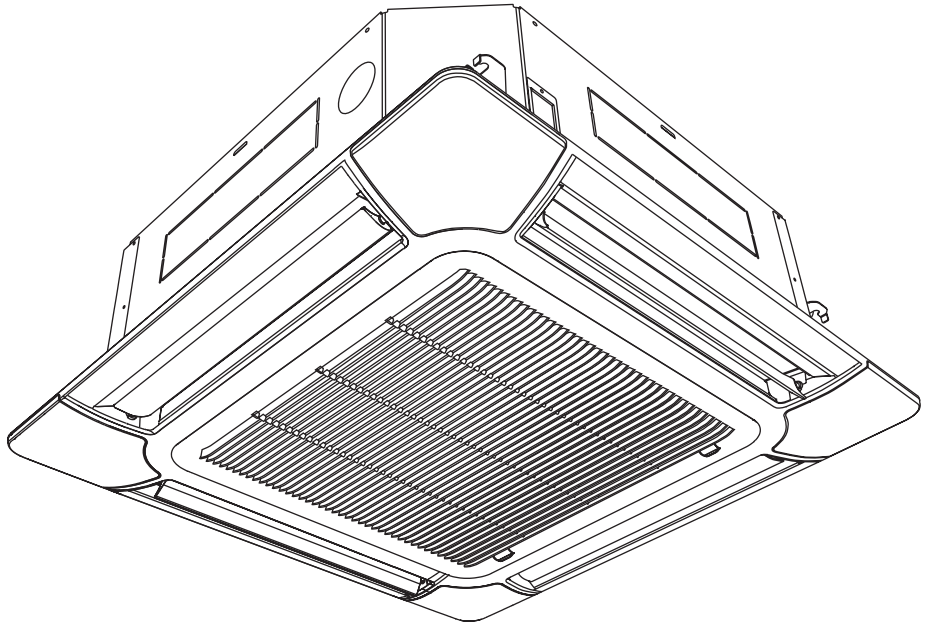

**KEEP THIS MANUAL FOR FUTURE REFERENCE
BEWAHREN SIE DIESES HANDBUCH ZUM SPÄTEREN NACHSCHLAGEN AUF
CONSERVEZ CE MANUEL POUR RÉFÉRENCE ULTÉRIEURE
CONSERVE ESTE MANUAL PARA SU FUTURA CONSULTA
CONSERVARE IL PRESENTE MANUALE PER FUTURE CONSULTAZIONI
ΦΥΛΑΞΤΕ ΤΟ ΕΓΧΕΙΡΙΔΙΟ ΓΙΑ ΜΕΛΛΟΝΤΙΚΗ ΑΝΑΦΟΡΑ
GUARDE ESTE MANUAL PARA CONSULTA FUTURA
РУКОВОДСТВО ДЛЯ СПРАВОК В БУДУЩЕМ
BU KILAVUZU, DAHA SONRA BAŞVURMAK ÜZERE SAKLAYIN
請保存本說明書以供日後參考**

PART NO. 9378589100

English

Deutsch

Français

Español

Italiano

Ελληνικά

Português

Русский

Türkçe

中國語







INDICE

PRECAUZIONI DI SICUREZZA.....	2	REGOLAZIONE DELLA DIREZIONE DI	
CARATTERISTICHE E FUNZIONI.....	3	CIRCOLAZIONE DELL'ARIA.....	13
NOME DELLE PARTI.....	4	FUNZIONAMENTO A OSCILLAZIONE.....	14
OPERAZIONE PREPARATORIA.....	6	FUNZIONAMENTO ECONOMY.....	14
FUNZIONAMENTO.....	7	PULIZIA E MANUTENZIONE.....	15
FUNZIONI TIMER.....	9	RISOLUZIONE DEI PROBLEMI.....	16
TIMER ON/OFF.....	9	CONSIGLI PER IL FUNZIONAMENTO.....	17
TIMER SETTIMANALE.....	10	AUTO-DIAGNOSI.....	19
TIMER RIPRISTINO TEMPERATURA.....	12		

PRECAUZIONI DI SICUREZZA

- Prima di usare l'apparecchio, leggere attentamente le presenti "PRECAUZIONI DI SICUREZZA" ed operare nel modo corretto.
- Le istruzioni contenute nella presente sezione si riferiscono alla sicurezza; garantire condizioni operative sicure.
- "PERICOLO", "ATTENZIONE" e "AVVERTENZA" hanno il seguente significato all'interno delle presenti istruzioni:

	PERICOLO	Questo simbolo indica procedure la cui esecuzione errata può verosimilmente provocare ferite gravi o mortali all'utente o al personale di assistenza.
	ATTENZIONE	Questo simbolo indica procedure la cui esecuzione errata può provocare ferite gravi o mortali all'utente o al personale di assistenza.
	AVVERTENZA	Questo simbolo indica procedure che, se eseguite in modo non corretto, possono provocare lesioni fisiche all'utente o danni alle cose.

-  **PERICOLO**
- Non cercare di installare il condizionatore d'aria da soli.
 - Questa unità non include componenti riparabili dall'utente. Per le riparazioni, rivolgersi sempre al personale tecnico autorizzato.
 - In caso di spostamento, rivolgersi a personale tecnico autorizzato per la disconnessione e l'installazione del condizionatore d'aria.
 - Non cercare refrigerio rimanendo per troppe ore esposti direttamente al flusso d'aria fredda.
 - Non inserire dita né oggetti nella bocca di uscita o nella griglia di aspirazione.
 - Non avviare né arrestare il condizionatore d'aria mediante l'interruttore elettrico, ecc.
 - In caso di malfunzionamento (odore di bruciato, ecc.), interrompere immediatamente il funzionamento, spegnere l'interruttore e rivolgersi a personale tecnico autorizzato.
 - In caso di perdite di refrigerante, tenerlo lontano dal fuoco o da altre sostanze infiammabili. (rivolgersi a personale tecnico autorizzato)

-  **AVVERTENZA**
- Garantire una ventilazione occasionale durante l'utilizzo.
 - Non rivolgere il flusso d'aria verso caminetti o dispositivi di riscaldamento.
 - Non salire né appoggiare oggetti sul condizionatore d'aria.
 - Non agganciare oggetti dall'unità interna.
 - Non sistemare vasi di fiori né contenitori dell'acqua sopra i condizionatori d'aria.
 - Non esporre il condizionatore d'aria all'acqua.
 - Non mettere in funzione il condizionatore d'aria con le mani bagnate.
 - Non toccare gli interruttori con oggetti affilati o appuntiti.
 - Disattivare l'alimentazione in caso di inutilizzo prolungato dell'unità.
 - Spegnere sempre l'interruttore elettrico prima di pulire il condizionatore d'aria o cambiare il filtro dell'aria.
 - Le valvole di accoppiamento si surriscaldano durante il riscaldamento; trattare con cura.
 - Controllare le condizioni del supporto di installazione per escludere la presenza di danneggiamenti.
 - Non esporre animali o piante al flusso diretto dell'aria.
 - Quando si riavvia l'unità dopo un prolungato inutilizzo durante il periodo invernale, accendere l'interruttore di alimentazione almeno 12 ore prima di riavviare l'unità.
 - Non bere l'acqua scaricata dal condizionatore d'aria.
 - Evitare l'utilizzo in applicazioni che prevedono la conservazione di cibo, piante o animali, strumenti di precisione od opere d'arte.
 - Non esercitare una forte pressione sulle alette del radiatore.
 - Mettere in funzione solo con i filtri dell'aria installati.
 - Non bloccare né coprire la griglia di aspirazione e la bocca di uscita.
 - Verificare che le apparecchiature elettroniche si trovino ad almeno 1 m di distanza dai gruppi interno o esterno.
 - Evitare di installare il condizionatore d'aria accanto a caminetti o altri dispositivi di riscaldamento.
 - Durante l'installazione delle unità interne ed esterne adottare tutte le misure necessarie per evitare l'accesso da parte di bambini.
 - Non utilizzare gas infiammabili nelle vicinanze del condizionatore d'aria.



PRECAUZIONI DI SICUREZZA



AVVERTENZA

- L'apparecchio non deve essere usato da persone (bambini inclusi) con capacità fisiche, sensoriali o mentali ridotte ovvero prive dell'esperienza e delle conoscenze necessarie, se non sotto la supervisione o la guida di una persona responsabile della loro sicurezza. Prendere i provvedimenti necessari affinché i bambini non giochino con l'apparecchio.
- In caso di lampi o tuoni, l'apparecchio potrebbe essere colpito da un fulmine. Per evitare il pericolo di shock elettrici, spegnere il condizionatore utilizzando il telecomando e non toccare l'unità né la spina del cavo di alimentazione durante il temporale.
- Non collocare nessun altro prodotto elettrico o oggetto domestico sotto l'unità interna o esterna. Le gocce di condensa provenienti dall'unità potrebbero bagnarli e potrebbero causare danni o malfunzionamenti a tali oggetti.
- Mantenere pulito e ordinato lo spazio intorno all'unità esterna e non posizionarvi oggetti. Se tale spazio è ricoperto da foglie, piccoli animali o insetti potrebbero penetrare nell'unità ed entrare in contatto con i componenti elettrici interni causando il malfunzionamento del prodotto.
- Non posizionarsi su gradini instabili quando si avvia o si pulisce il condizionatore d'aria. Potrebbero cedere e causare lesioni.

CARATTERISTICHE E FUNZIONI

■ Risparmio energetico e funzione "Comfortable"

INVERTER

All'avvio, è richiesta una grande quantità di energia per raggiungere rapidamente la temperatura ambiente desiderata. Successivamente, l'unità seleziona in maniera automatica l'impostazione a ridotto consumo per il funzionamento a risparmio energetico.

FUNZIONAMENTO ECONOMY

Quando viene attivata la modalità di funzionamento ECONOMY, la temperatura della stanza sarà leggermente superiore rispetto a quella impostata in modalità di raffreddamento e inferiore rispetto a quella impostata in modalità di riscaldamento. Pertanto, la modalità ECONOMY consente un maggiore risparmio energetico rispetto alle altre modalità.

FUNZIONAMENTO SUPER SILENZIOSO

Quando viene utilizzato il tasto FAN (VENTILATORE) per selezionare la modalità QUIET (SILENZIOSA), l'unità interna inizia a funzionare in maniera estremamente silenziosa; il flusso d'aria dell'unità interna viene ridotto per consentire un funzionamento più silenzioso.

FUNZIONE COMMUTAZIONE AUTOMATICA

La modalità di funzionamento (raffreddamento, deumidificazione, riscaldamento) si attiva automaticamente per mantenere la temperatura impostata, che sarà sempre costante.

■ Funzione praticità

TIMER SETTIMANALE

Utilizzare questa funzione del timer per impostare gli orari di funzionamento per ogni giorno della settimana. Usare l'impostazione DAY OFF (giorno festivo) per disattivare il funzionamento programmato per un giorno selezionato della settimana successiva. Essendo possibile impostare tutti i giorni contemporaneamente, il timer settimanale può essere utilizzato per ripetere le impostazioni del timer per tutti i giorni.

TIMER RIPRISTINO TEMPERATURA

Utilizzare questa funzione del timer per modificare l'impostazione della temperatura nelle ore di funzionamento impostate per ciascun giorno della settimana. Questa funzione può essere utilizzata contemporaneamente ad altre impostazioni del timer.

■ Funzione pulizia

GRIGLIA DI ASPIRAZIONE RIMOVIBILE

La griglia di aspirazione dell'unità interna può essere rimossa per agevolare pulizia e manutenzione.

■ Telecomando

TELECOMANDO A FILO

Il telecomando a filo consente di controllare comodamente il funzionamento dell'unità interna.

TELECOMANDO SENZA FILI (OPZIONALE)

Può inoltre essere utilizzato il telecomando senza fili opzionale. Il telecomando senza fili dispone delle seguenti ulteriori funzioni rispetto a quello a filo.

[Funzioni aggiuntive del telecomando senza fili]

- SPEGNIMENTO AUTOMATICO
- TIMER
- Funzionamento RISCALDAMENTO 10 °C

È inoltre possibile utilizzare contemporaneamente telecomando a filo e senza fili. (ma le funzioni sono limitate).

[Funzioni limitate per i telecomandi a filo]

- Timer settimanale
- Timer ripristino temperatura

NOME DELLE PARTI

Unità interna

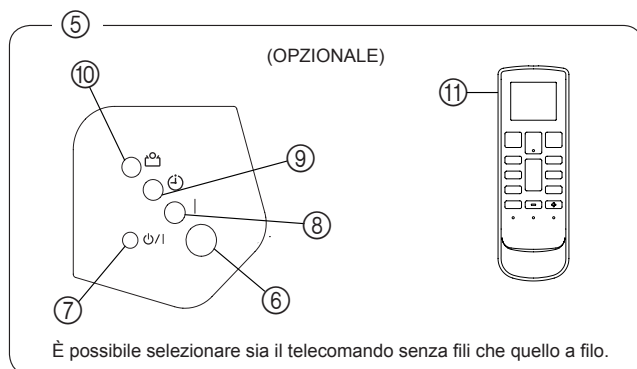
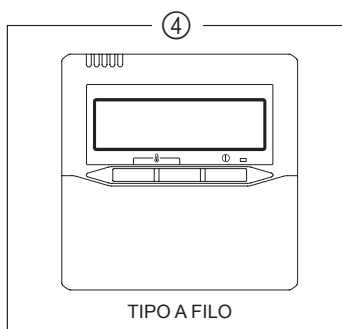
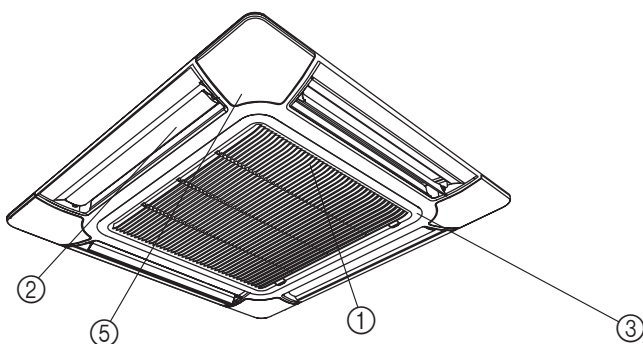

- ① Filtro dell'aria (griglia di aspirazione dell'aria)
- ② Alette direzionali del flusso dell'aria
- ③ Griglia di aspirazione dell'aria
- ④ Telecomando (a filo)
- ⑤ Pannello di controllo (OPZIONALE)
- ⑥ Ricevitore di segnale telecomando
- ⑦ Tasto MANUAL AUTO (MANUALE AUTOMATICO)
 - Continuando a premere il tasto MANUAL AUTO (MANUALE AUTOMATICO) per più di 10 secondi, si avvia il funzionamento in raffreddamento forzato.
 - Il funzionamento in raffreddamento forzato è utilizzato al momento dell'installazione. Ad uso esclusivo del personale tecnico autorizzato.
 - Se la modalità di raffreddamento forzato viene avviata casualmente, premere il tasto START/STOP (AVVIO/ARRESTO) per interrompere il funzionamento.
 - Premere il tasto Filter Reset (Ripristino filtro).
- ⑧ Spia di FUNZIONAMENTO (verde)
- ⑨ Spia del TIMER (arancione)
 - La spia del TIMER lampeggia quando il timer è impostato dal telecomando senza fili.
- ⑩ Spia ECONOMY (RISPARMIO) (verde)
 - La spia ECONOMY lampeggia nelle seguenti modalità di funzionamento:
 - Funzionamento ECONOMY
 - Funzionamento RISCALDAMENTO 10 °C (controllato tramite telecomando senza fili)
- ⑪ Telecomando (senza fili)

NOME DELLE PARTI

Telecomando

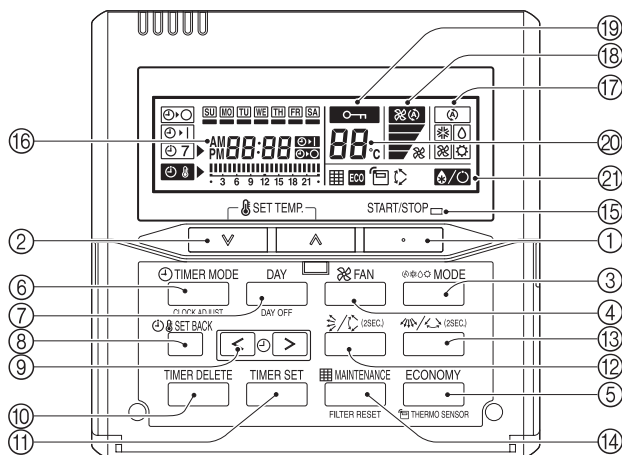

- | | |
|---|---|
| <ul style="list-style-type: none"> ① Tasto START/STOP (AVVIO/ARRESTO) ② Tasto SET TEMP. (IMPOSTAZIONE TEMP.) (temperatura) ③ Tasto MODE (MODALITÀ) ④ Tasto FAN (VENTILATORE) ⑤ Tasto ECONOMY (RISPARMIO) ⑥ Tasto TIMER MODE (CLOCK ADJUST) [MODALITÀ TIMER (REGOLAZIONE DELL'OROLOGIO)] ⑦ Tasto DAY (DAY OFF) (GIORNO / GIORNO FESTIVO) ⑧ Tasto SET BACK (RIPRISTINO) ⑨ Tasto SET TIME (IMPOSTAZIONE DELL'ORA) (< >) ⑩ Tasto TIMER DELETE (ANNULLAMENTO TIMER) ⑪ Tasto TIMER SET (IMPOSTAZIONE TIMER) ⑫ Tasto della direzione del flusso d'aria verticale e in oscillazione | <ul style="list-style-type: none"> ⑬ Tasto della direzione del flusso d'aria orizzontale e in oscillazione*¹ ⑭ Tasto MAINTENANCE (FILTER RESET) [MANUTENZIONE (RIPRISTINO FILTRO)]^{#1} ⑮ Spia di funzionamento ⑯ Indicazione del timer e dell'orologio ⑰ Indicazione della modalità di funzionamento ⑱ Indicazione della velocità del ventilatore ⑲ Indicazione del blocco funzionamento ⑳ Indicazione della temperatura ㉑ Indicazione funzione Indicazione sbrinamento Indicazione del sensore termo Indicazione RISPARMIO Indicazione oscillazione verticale Indicazione del filtro^{#1} |
|---|---|

*1 Non è possibile utilizzare questa funzione. (Quando viene utilizzato con le relative opzioni, fare inoltre riferimento al manuale di istruzioni relativo alle opzioni, ecc.)

#1 Utilizzabile se impostato correttamente durante l'installazione. Per l'utilizzo di questa funzione, consultare il personale tecnico autorizzato.

OPERAZIONE PREPARATORIA

Impostazione del giorno e dell'ora corrente

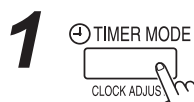

Premere il tasto **TIMER MODE** (**CLOCK ADJUST**) [MODALITÀ **TIMER** (REGOLAZIONE DELL'OROLOGIO)] per almeno 2 secondi. L'indicazione dell'ora sul telecomando lampeggia.

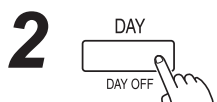

Premere il tasto **DAY** (**GIORNO**) e selezionare il giorno corrente.
Appare il simbolo intorno al giorno selezionato.

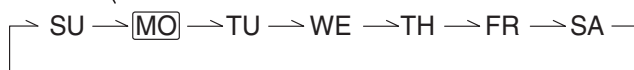

3

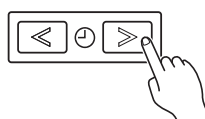

Premere i tasti **SET TIME** (**IMPOSTAZIONE DELL'ORA**) (<>) per selezionare l'orario corrente.

Premere ripetutamente per regolare l'ora attuale in incrementi di 1 minuto. Tenere premuto il tasto per regolare l'ora attuale in incrementi di 10 minuti.

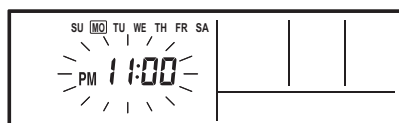

es. Lunedì 23:00

4



Premere il tasto **SET BACK** (**RIPRISTINO**) per passare dalla visualizzazione a 12 ore a quella a 24 ore e viceversa.



5

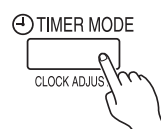

Premere di nuovo il tasto per terminare l'operazione.

FUNZIONAMENTO

Le istruzioni relative al riscaldamento (*) sono valide esclusivamente per il "MODELLO RISCALDAMENTO E RAFFREDDAMENTO" (ciclo inverso).

Per avviare/arrestare il funzionamento

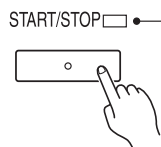

Premere il tasto START/STOP (AVVIO/ARRESTO).

Spia di funzionamento

Condizionatore d'aria ACCESO: spia illuminata
Condizionatore d'aria SPENTO: spia non illuminata

Per impostare la modalità di funzionamento

● Impostazione della modalità di funzionamento

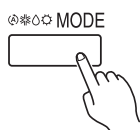

Premere il tasto MODE (MODALITÀ) per impostare la modalità di funzionamento. Se è selezionata la modalità DEUMIDIFICAZIONE, la velocità del ventilatore sarà impostata su AUTO.



● Impostazione della temperatura ambiente

Premere i tasti SET TEMP. (IMPOSTAZIONE TEMP.) per impostare la temperatura ambiente.

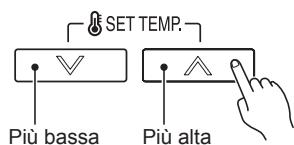

Impostazione dell'intervallo di temperatura

AUTO da 18 a 30 °C
RAFFREDDAMENTO/DEUMIDIFICAZIONE... da 18 a 30 °C
RISCALDAMENTO* da 16 a 30 °C

● Impostazione della velocità del ventilatore

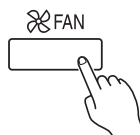

Premere il tasto FAN (VENTOLA) per impostare la velocità del ventilatore.

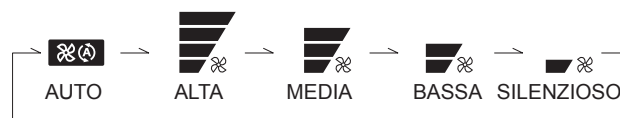

FUNZIONAMENTO ECONOMY



Premere il tasto ECONOMY (RISPARMIO) per avviare o terminare il funzionamento in modalità RISPARMIO. Per informazioni dettagliate su questa funzione, fare riferimento alla pagina 14.

FUNZIONAMENTO

Selezione del sensore temperatura ambiente

- Questa funzione è bloccata in fabbrica. Per misurare correttamente la temperatura ambiente, consultare il personale tecnico autorizzato quando viene utilizzata questa funzione.



Premere il tasto ECONOMY (RISPARMIO) per più di 2 secondi per selezionare il sensore della temperatura presso l'unità interna o presso il telecomando.

Quando viene visualizzata l'indicazione del sensore del termostato , la temperatura ambiente viene rilevata sul telecomando.

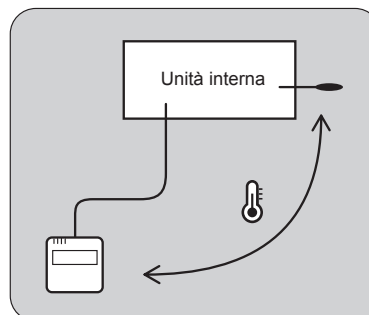

i NOTE

- Se questa funzione è bloccata, non è possibile modificare il punto in cui viene rilevata la temperatura ambiente e il simbolo  lampeggia quando viene premuto il tasto ECONOMY (RISPARMIO) per più di 2 secondi.

Funzione blocco bambini

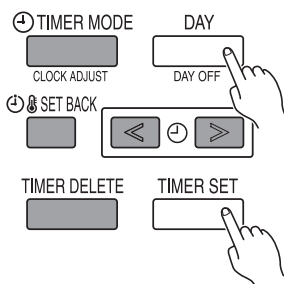

Premere contemporaneamente i tasti DAY/DAY OFF (GIORNO /GIORNO FESTIVO) e TIMER SET (IMPOSTAZIONE TIMER) per almeno 2 secondi per attivare la funzione blocco bambini e bloccare tutti i tasti sul telecomando tranne i tasti START/STOP (AVVIO/ARRESTO), SET TEMP. (IMPOSTAZIONE TEMP.), MODE (MODALITÀ) e FAN (VENTOLA). Premere di nuovo i tasti per più di 2 secondi per disattivare la funzione Blocco bambini.

Quando la funzione Blocco bambini è attiva, viene visualizzato il simbolo . Se viene premuto un tasto qualsiasi mentre il blocco bambini è attivo, le lettere **CL** sono visualizzate sul display e lampeggiano.

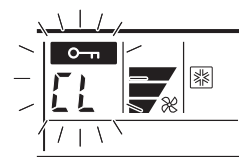

FUNZIONI TIMER



Timer OFF (fare riferimento alla pagina 9).

Utilizzare questa funzione del timer per arrestare il funzionamento del condizionatore. Il timer si avvia e il condizionatore d'aria si arresta immediatamente dopo il termine dell'orario impostato. È possibile impostare il timer fino a 24 ore in anticipo.



Timer ON (fare riferimento alla pagina 9).

Utilizzare questa funzione del timer per avviare il funzionamento del condizionatore. Il timer si avvia e il condizionatore d'aria inizia a funzionare immediatamente dopo l'orario impostato. È possibile impostare il timer fino a 24 ore in anticipo.



Timer SETTIMANALE (fare riferimento alla pagina 10).

Utilizzare questa funzione del timer per impostare gli orari di funzionamento per ogni giorno della settimana.

Usare l'impostazione DAY OFF (giorno festivo) per disattivare il funzionamento programmato per un giorno selezionato della settimana successiva.

Essendo possibile impostare tutti i giorni contemporaneamente, il timer settimanale può essere utilizzato per ripetere le impostazioni del timer per tutti i giorni.



Timer RIPRISTINO temperatura (fare riferimento alla pagina 12).

Utilizzare questa funzione del timer per modificare l'impostazione della temperatura nelle ore di funzionamento impostate per ciascun giorno della settimana.

Questa funzione può essere utilizzata contemporaneamente ad altre impostazioni del timer.

TIMER ON/OFF

Per impostare l'ATTIVAZIONE/DISATTIVAZIONE del timer

1

TIMER MODE

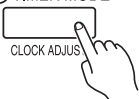

Premere il tasto TIMER MODE (MODALITÀ TIMER) per selezionare il timer ON o il timer OFF.

2

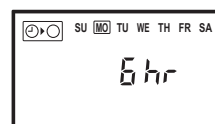
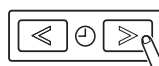

Da 1 a 24 ore

es. Timer OFF impostato per 6 ore

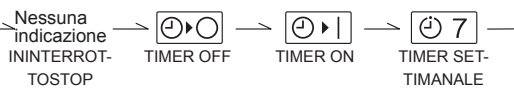

Premere i tasti SET TIME (IMPOSTAZIONE DELL'ORA) (< >) per impostare l'ora.

Dopo aver impostato l'ora, il timer si avvierà automaticamente. Fino a quando il funzionamento del timer non è DISATTIVATO, la quantità di tempo visualizzata sulla relativa indicazione continuerà a diminuire progressivamente.

• Per annullare

TIMER DELETE



- Premere il tasto TIMER DELETE (ANNULLAMENTO TIMER) per annullare la modalità timer.
- Si può anche cancellare la modalità timer cambiandola tramite il tasto TIMER MODE (MODALITÀ TIMER).

TIMER SETTIMANALE

Impostazione del timer settimanale

1 **TIMER MODE**

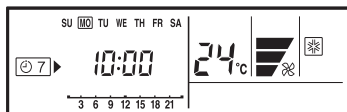

Premere il tasto TIMER MODE (MODALITÀ TIMER) per selezionare il timer settimanale.

2 **TIMER SET**

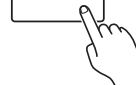

Premere il tasto TIMER SET (IMPOSTAZIONE TIMER) per almeno 2 secondi.

3 • **Impostazione dei giorni della settimana**

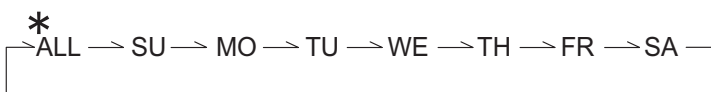
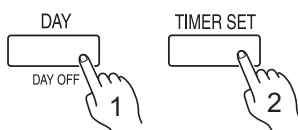

Premere il tasto DAY (giorno) per selezionare il giorno della settimana e il tasto TIMER SET (IMPOSTAZIONE TIMER) per confermare la scelta.

* Con l'opzione ALL (TUTTI), è possibile impostare contemporaneamente tutti i giorni quando appare il simbolo intorno a ciascuno di essi.

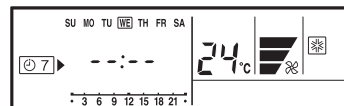

4 • **Impostazione dell'ora**

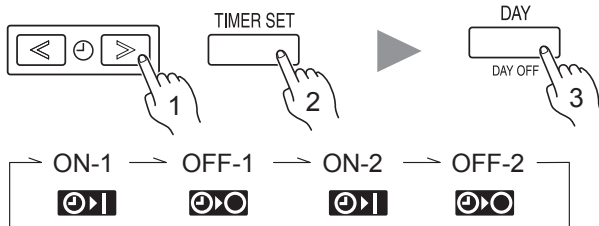

Quando l'orario di funzionamento è impostato, apparirà il simbolo .

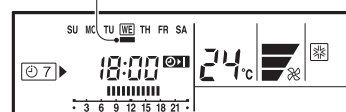

es. Il timer è impostato per il seguente orario: 7:00-18:00.

Premere i tasti SET TIME (IMPOSTAZIONE DELL'ORA) (<>) per definire l'orario, quindi premere il tasto TIMER SET (IMPOSTAZIONE TIMER) per confermare la selezione e passare all'orario di ON (ACCENSIONE) o OFF (SPEGNIMENTO) successivo. Possono essere impostati fino a 2 orari di ACCENSIONE (ON) e SPEGNIMENTO (OFF) al giorno.

Premere il tasto DAY (GIORNO) per completare l'impostazione dell'ora e tornare a quella del giorno della settimana.

5 **TIMER SET**



Ripetere i passaggi **3** e **4**.

Per completare le impostazioni del timer settimanale, premere il tasto TIMER SET (IMPOSTAZIONE TIMER) per almeno 2 secondi.

• **Per annullare l'orario di funzionamento**

TIMER DELETE

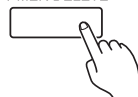

Se viene premuto il tasto TIMER DELETE (ANNULLAMENTO TIMER) durante i passaggi **3** o **4**, l'orario di funzionamento per il giorno selezionato verrà cancellato. Se vengono selezionati tutti i giorni, saranno cancellati gli orari di funzionamento per ciascuno di essi.

i NOTE

- L'orario di funzionamento può essere impostato esclusivamente in incrementi di 30 minuti.
- L'orario di SPEGNIMENTO può essere trasferito al giorno successivo.
- Non è possibile impostare le funzioni ACCENSIONE timer e SPEGNIMENTO timer utilizzando il timer settimanale. È necessario impostare sia l'orario di ACCENSIONE che quello di SPEGNIMENTO.

TIMER SETTIMANALE

Funzionamento del timer SETTIMANALE

● Per avviare



Quando viene selezionato il timer settimanale, il timer si avvia automaticamente.

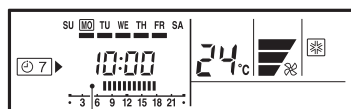

Viene visualizzato l'orario di funzionamento per il giorno corrente.

● Per annullare



- Premere il tasto TIMER DELETE (ANNULLAMENTO TIMER) per annullare la modalità timer.
- Si può anche cancellare la modalità timer cambiandola tramite il tasto TIMER MODE (MODALITÀ TIMER).

Per impostare il GIORNO FESTIVO (per una festività)

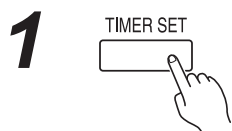

Mentre il timer settimanale è attivo, premere il tasto TIMER SET (IMPOSTAZIONE TIMER) per almeno 2 secondi per impostare il giorno.

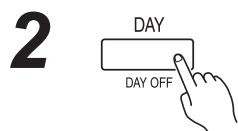

Selezionare il giorno per impostare il GIORNO FESTIVO.

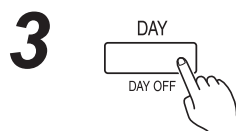

Premere il tasto DAY/DAY OFF (GIORNO/GIORNO FESTIVO) per almeno 2 secondi per impostare il GIORNO FESTIVO.

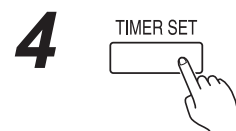

Premere il tasto TIMER SET (IMPOSTAZIONE TIMER) per almeno 2 secondi per completare l'impostazione del GIORNO FESTIVO.

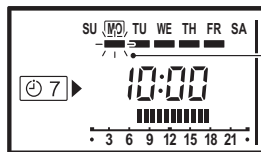
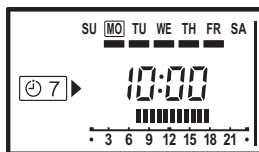

Il simbolo ■ lampeggia sotto un giorno della settimana.

es. Il GIORNO FESTIVO è impostato su lunedì.

● Per annullare

Seguire le stesse procedure indicate per l'impostazione.

NOTE

- L'impostazione GIORNO FESTIVO è disponibile soltanto per i giorni per i quali sono già state stabilite impostazioni settimanali.
- Se l'orario di funzionamento viene trasferito al giorno successivo (durante l'impostazione del giorno successivo), l'effettivo intervallo del GIORNO FESTIVO sarà impostato come mostrato qui sotto.

● Normale



● Impostazione del giorno successivo



- L'impostazione DAY OFF (GIORNO FESTIVO) può essere definita 1 sola volta. L'impostazione GIORNO FESTIVO viene annullata automaticamente una volta trascorso il giorno impostato.

TIMER RIPRISTINO TEMPERATURA

Impostazione del timer per il RIPRISTINO della temperatura

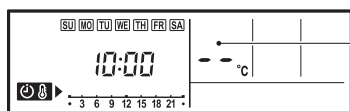
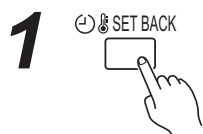

Se non è presente alcuna impostazione di RIPRISTINO della temperatura, per quest'ultima verrà visualizzato il simbolo "--".

Premere il tasto SET BACK (RIPRISTINO) per passare al display di conferma RIPRISTINO. Verranno visualizzati il RIPRISTINO orario di funzionamento e la temperatura impostata.

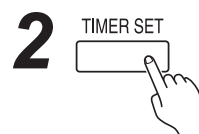

Premere il tasto TIMER SET (IMPOSTAZIONE TIMER) per almeno 2 secondi.

3 • Impostazione del giorno

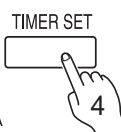
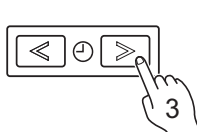
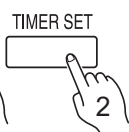
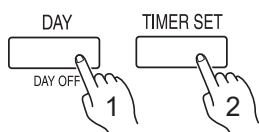

• Impostazione dell'orario di funzionamento



es. Quando si impostano contemporaneamente tutti i giorni

Per l'impostazione dell'orario di funzionamento seguire le stesse procedure utilizzate per l'impostazione del timer settimanale. Il tasto TIMER DELETE (ANNULLAMENTO TIMER) può essere utilizzato anche seguendo le procedure descritte per il timer settimanale.

4 • Impostazione della temperatura

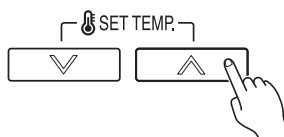

Premere i tasti SET TEMP. (IMPOSTAZIONE TEMP.) per impostare la temperatura. (l'intervallo di impostazione della temperatura è identico a quello della modalità di funzionamento).

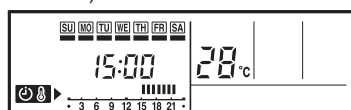

es. Orario di funzionamento: 15:00-22:00

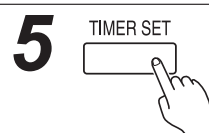
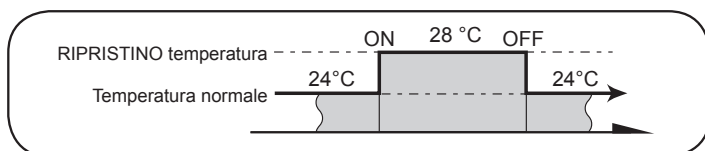

Ripetere i passaggi **3** e **4**. Premere il tasto TIMER SET (IMPOSTAZIONE TIMER) per almeno 2 secondi per completare le impostazioni del timer SET BACK (RIPRISTINO) della temperatura.

Funzionamento del timer per il RIPRISTINO della temperatura

• Per avviare

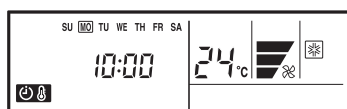

es. Visualizzazione durante l'operazione di RIPRISTINO timer (l'orario di funzionamento non verrà visualizzato).

Premere il tasto SET BACK (RIPRISTINO). Il display di conferma del RIPRISTINO verrà visualizzato per 5 secondi, quindi il timer si avvierà automaticamente.

• Per annullare

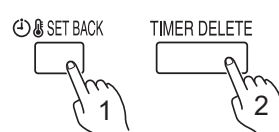

Premere il tasto SET BACK (RIPRISTINO), quindi premere il tasto TIMER DELETE (ANNULLAMENTO TIMER) mentre viene visualizzato il display di conferma del SET BACK (RIPRISTINO). Anche se il tasto SET BACK (RIPRISTINO) viene premuto di nuovo, il RIPRISTINO timer sarà annullato.

i NOTE

- Il RIPRISTINO timer modifica soltanto la temperatura impostata; non può essere utilizzato per avviare o arrestare il funzionamento del condizionatore d'aria.
- Il timer SET BACK (RIPRISTINO) può essere impostato per essere avviato fino a 2 volte al giorno, ma può essere utilizzata solo 1 impostazione per la temperatura.
- Il RIPRISTINO timer può essere utilizzato insieme alle funzioni timer ON, OFF e settimanale.
- L'orario di funzionamento RIPRISTINATO viene visualizzato soltanto nel display di conferma del RIPRISTINO. (fare riferimento al passaggio 1 per il display di conferma del RIPRISTINO).

It-12

REGOLAZIONE DELLA DIREZIONE DI CIRCOLAZIONE DELL'ARIA

Le istruzioni relative al riscaldamento (*) sono valide esclusivamente per il "MODELLO RISCALDAMENTO E RAFFREDDAMENTO" (ciclo inverso). Azionare il condizionatore d'aria prima di eseguire questa procedura.

Per impostare la modalità di funzionamento

● Regolazione della direzione del flusso d'aria verticale

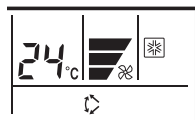
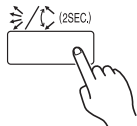

Premere il tasto **START/STOP (AVVIO/ARRESTO)** per avviare il condizionatore d'aria, quindi procedere come specificato di seguito.

Premere il tasto della direzione del flusso d'aria verticale e in oscillazione per regolare la direzione del flusso d'aria verticale.

Ogni volta che si preme il tasto, la gamma delle direzioni dell'aria cambierà nel modo seguente:

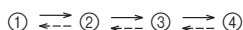

Il display del telecomando non cambia.

Impostazione della direzione del flusso d'aria consigliata:

- ①, ②, ③, ④: durante la modalità raffreddamento/deumidificazione
- ②, ③, ④: durante la modalità riscaldamento

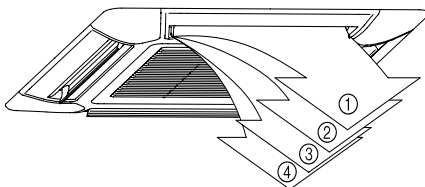

- La direzione del flusso d'aria verticale è impostata automaticamente come mostrato, secondo il tipo di funzionamento selezionato.

In modalità raffreddamento/deumidificazione : flusso orizzontale ①

In modalità riscaldamento* : flusso verso il basso ④

- Durante il funzionamento in modalità AUTO, per il primo minuto il flusso d'aria sarà orizzontale 1; in questo breve arco di tempo la direzione dell'aria non può essere regolata.

● Regolazione della direzione del flusso d'aria orizzontale.

Non è possibile utilizzare questa funzione.

- Muovere manualmente le alette direzionali del flusso d'aria verso l'alto/il basso potrebbe causare un funzionamento non corretto; in tal caso, arrestare il funzionamento e riavviare. Le alette dovrebbero iniziare a muoversi di nuovo correttamente.

- Se l'apparecchio è utilizzato in locali dove sono presenti neonati, bambini, persone anziane o ammalate, occorre considerare attentamente la direzione dell'aria e la temperatura ambiente quando si effettuano le impostazioni.

FUNZIONAMENTO A OSCILLAZIONE

Azionare il condizionatore d'aria prima di eseguire questa procedura.

Per selezionare/arrestare il funzionamento a oscillazione



Premere il tasto della direzione del flusso d'aria verticale e in oscillazione per almeno 2 secondi. (arrestare l'impostazione premendo di nuovo il tasto per più di 2 secondi).

Informazioni sul Funzionamento a oscillazione

Tipo di funzionamento	Intervallo di oscillazione
Raffreddamento/Riscaldamento/ Deumidificazione/Ventilazione	Da ① a ④

- Il funzionamento swing (a oscillazione) può arrestarsi temporaneamente quando il ventilatore del condizionatore d'aria non è in funzione o quando funziona a velocità molto basse.

FUNZIONAMENTO ECONOMY

Azionare il condizionatore d'aria prima di eseguire questa procedura.

Utilizzo della funzione ECONOMY

Premere il tasto ECONOMY (RISPARMIO).

L'indicazione ECONOMY si illuminerà.

La funzione ECONOMY si avvia.

Interruzione della funzione ECONOMY

Premere di nuovo il tasto ECONOMY (RISPARMIO).

L'indicazione ECONOMY si spegnerà.

Inizia il funzionamento normale.

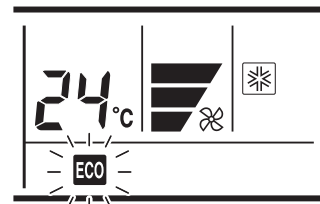

Informazioni sul funzionamento ECONOMY

Al massimo del flusso di uscita, il funzionamento ECONOMY corrisponde a circa il 70% del normale funzionamento del condizionatore d'aria relativamente al raffreddamento e al riscaldamento.

- Se l'ambiente non si raffredda (o riscalda) in modo soddisfacente in modalità ECONOMY, selezionare il funzionamento normale.
- Durante il periodo di monitoraggio in modalità AUTO, il funzionamento del condizionatore d'aria non passerà a ECONOMY anche se questa funzione viene selezionata premendo il tasto di funzionamento ECONOMY.
- Quando viene attivata la modalità di funzionamento ECONOMY, la temperatura ambiente sarà leggermente superiore rispetto a quella impostata in modalità di raffreddamento e inferiore rispetto a quella impostata in modalità di riscaldamento. Pertanto, la modalità ECONOMY consente un maggiore risparmio energetico rispetto alle altre modalità.
- In caso di condizionatore multitypo, la modalità di funzionamento ECONOMY è disponibile solo per l'unità interna impostata.

PULIZIA E MANUTENZIONE

AVVERTENZA

- Prima di procedere alla pulizia dell'unità, arrestarla e scollegare il cavo di alimentazione.
- Spegnerne l'interruttore.
- Il ventilatore gira ad alta velocità all'interno dell'unità e potrebbe causare lesioni.
- Fare attenzione a non lasciar cadere la griglia di aspirazione.
- Poiché la pulizia del filtro comporta operazioni da effettuare a notevole altezza dal suolo, è consigliabile rivolgersi al personale tecnico qualificato.

- Quando viene utilizzata per lunghi periodi, l'unità può accumulare polvere al suo interno, con conseguente riduzione delle prestazioni. Oltre ad effettuare la normale pulizia e manutenzione, si consiglia di ispezionare il gruppo regolarmente. Per ulteriori informazioni, rivolgersi al personale tecnico autorizzato.
- Per la pulizia del corpo dell'unità, non utilizzare acqua a temperature superiori a 40 °C, detersivi abrasivi o agenti volatili come benzene o diluenti.
- Non esporre il corpo dell'unità a insetticidi liquidi o lacche per capelli.
- Se l'unità non viene utilizzata per più di un mese, lasciare asciugare completamente le componenti interne dell'unità prima di riutilizzarla, avviandola in modalità ventilatore per mezza giornata.

Pulizia del Filtro dell'Aria

1. Per aprire la griglia di aspirazione spingere i relativi ganci all'interno verso il centro dell'unità.

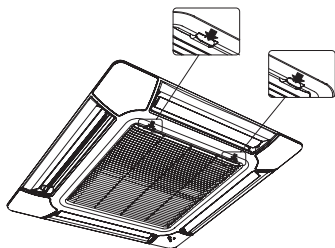

2. Estrarre il filtro dalla griglia di aspirazione.

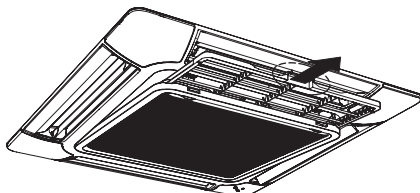

3. Pulizia del filtro dell'aria.

Rimuovere la polvere dai filtri dell'aria con un aspiratore o lavandoli. Una volta lavati, farli asciugare in un'area protetta dalla luce del sole.

- La polvere può essere rimossa dal filtro dell'aria con un aspirapolvere o lavando il filtro in una soluzione di detersivo delicato e acqua calda. Se il filtro viene lavato, farlo asciugare bene in un luogo riparato prima di reinstallarlo.
- Se si accumula polvere sul filtro dell'aria, il flusso di aria risulterà ridotto, l'efficienza di funzionamento diminuirà e aumenterà il rumore.

4. Riattaccare i filtri dell'aria alla griglia d'ingresso.

- ① Reinstallare il filtro dell'aria nel relativo supporto.
- ② Durante la reinstallazione nell'apposito supporto, verificare che il filtro dell'aria sia a contatto con il relativo stopper.

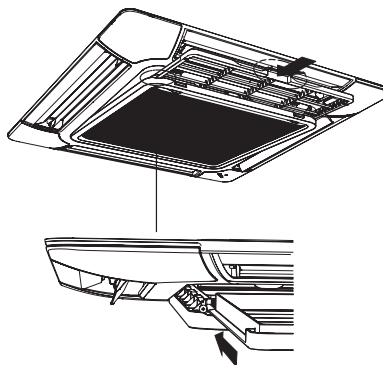

5. Chiudere la griglia di aspirazione e spingere i relativi ganci verso l'esterno.

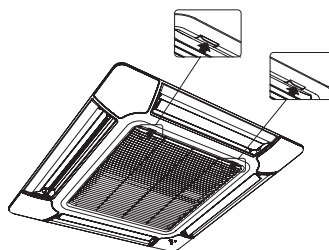

Indicatore ripristino filtro (impostazione speciale)

● Può essere utilizzato se impostato correttamente durante l'installazione. Per l'utilizzo di questa funzione, consultare il personale tecnico autorizzato.

- Si illumina quando è necessario pulire i filtri dell'aria.

Avviare l'alimentazione.

Premere il tasto di MAINTENANCE (MANUTENZIONE) sul telecomando per almeno 2 secondi.

L'indicazione del filtro scomparirà.

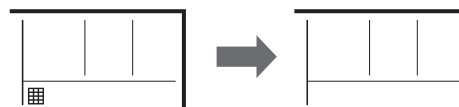

RISOLUZIONE DEI PROBLEMI

Le istruzioni relative al riscaldamento (*) sono valide esclusivamente per il "MODELLO RISCALDAMENTO E RAFFREDDAMENTO" (ciclo inverso).





ATTENZIONE

In caso di malfunzionamento (ad esempio, odore di bruciato), interrompere immediatamente l'attività dell'apparecchio, spegnere l'interruttore e rivolgersi al personale tecnico autorizzato.

Il semplice spegnimento dell'interruttore di alimentazione dell'unità non significa che esso sia scollegato completamente dalla fonte di alimentazione. Assicurarsi sempre di aver spento l'interruttore elettrico per garantire che l'alimentazione sia completamente assente.

Prima di contattare l'assistenza, eseguire i controlli seguenti:

	Descrizione del problema	Spiegazione	Vedere pagina
FUNZIONAMENTO IN MODALITÀ NORMALE	L'unità non si avvia immediatamente:	<ul style="list-style-type: none"> ● Se l'unità si arresta e poi si riavvia immediatamente, il compressore non funzionerà per circa 3 minuti per evitare di danneggiare i fusibili. ● Ogniqualvolta l'interruttore viene spento e riacceso, il circuito di protezione si attiva per circa 3 minuti, impedendo il funzionamento dell'unità in questo periodo di tempo. 	—
	Il condizionatore è rumoroso:	<ul style="list-style-type: none"> ● Durante il funzionamento o subito dopo l'arresto dell'unità, è possibile udire un rumore di acqua che scorre nei tubi del condizionatore d'aria. Il rumore potrebbe anche essere particolarmente marcato per circa 2-3 minuti dopo l'avvio del condizionatore (rumore prodotto dal flusso di refrigerante). ● Durante il funzionamento, è possibile avvertire un leggero cigolio. È provocato da una leggera espansione e contrazione della copertura anteriore dovuta alle variazioni di temperatura. 	—
		* ● Durante la funzione di riscaldamento, potrebbe avvertirsi di tanto in tanto uno sfrigolio. Questo suono è prodotto dalla funzione sbrinamento automatico.	17
	Emette odori:	<ul style="list-style-type: none"> ● Il gruppo interno potrebbe emettere degli odori. Sono il prodotto degli odori dell'ambiente (mobili, tabacco, ecc.) penetrati nel condizionatore d'aria. 	—
	Emette nebbia o vapore:	<ul style="list-style-type: none"> ● Durante la funzione di raffreddamento o deumidificazione, è possibile che il gruppo interno emetta una leggera nebbiolina. È la conseguenza dell'improvviso raffreddamento dell'aria dell'ambiente prodotto dall'aria emessa dal condizionatore, con conseguente formazione di condensa e vapore. 	—
		* ● Durante la funzione di riscaldamento, il ventilatore dell'unità esterna potrebbe arrestarsi e potrebbe essere visibile del vapore in uscita dall'unità. Ciò è dovuto alla funzione di sbrinamento automatico.	17
	Il flusso d'aria è debole o si arresta:	* ● Quando si avvia la funzione di riscaldamento, la velocità di ventilazione è temporaneamente molto bassa per consentire ai componenti interni di riscaldarsi.	—
		* ● Durante la funzione di riscaldamento, se la temperatura ambiente aumenta oltre quella impostata sul termostato, il gruppo esterno si arresta e il gruppo interno funziona ad una velocità di ventilazione molto bassa. Se si desidera riscaldare ulteriormente l'ambiente, impostare il termostato su una temperatura più alta.	—
		* ● Durante il riscaldamento l'apparecchio si arresta temporaneamente (per un periodo variabile da 4 a 15 minuti) quando viene attivata la modalità di sbrinamento automatico. Durante lo sbrinamento automatico, verranno visualizzati i simboli  /U sul display del telecomando.	17
		● Il ventilatore potrebbe operare a velocità estremamente bassa durante la funzione di deumidificazione o quando l'unità sta monitorando la temperatura dell'ambiente.	—
● Durante il funzionamento in modalità QUIET (SILENZIOSA), il ventilatore gira a velocità molto bassa.		—	
● Nel monitoraggio della funzione AUTO, il ventilatore funziona a velocità molto bassa.		—	
Fuoriuscita di acqua dall'unità esterna:	* ● Durante la funzione di riscaldamento, dall'unità esterna potrebbe fuoriuscire dell'acqua dovuta alla funzione di sbrinamento automatico.	17	
L'indicazione del FILTRO lampeggia:	● Pulire il filtro. Successivamente, spegnere l'indicazione del FILTRO.	15	
 l'indicazione del sensore del termostato sul telecomando lampeggia:	● Il sensore della temperatura ambiente potrebbe non funzionare correttamente. Rivolgersi al personale tecnico autorizzato.	—	

RISOLUZIONE DEI PROBLEMI

	Descrizione del problema	Elementi da controllare	Vedere pagina
EFFETTUARE UN'ULTERIORE VERIFICA	Il condizionatore non funziona affatto:	<ul style="list-style-type: none"> ● Il disgiuntore di circuito è stato spento? ● Si è verificata un'interruzione di corrente? ● È bruciato un fusibile o è scattato un disgiuntore di circuito? 	—
	Insoddisfacenti prestazioni di raffreddamento (o riscaldamento*):	● Il timer funziona?	Da 9 a 11
		<ul style="list-style-type: none"> ● Il filtro dell'aria è sporco? ● La griglia di aspirazione o la bocca di uscita del condizionatore d'aria sono bloccate? ● La temperatura ambiente (termostato) è stata impostata correttamente? ● C'è una finestra o una porta aperta? ● Durante il raffreddamento, entra la luce del sole da una finestra (chiudere le tende). ● Durante il raffreddamento, nel locale sono presenti apparecchi di riscaldamento o computer, oppure vi sono troppe persone? 	—
● Il gruppo è impostato in modalità di funzionamento QUIET (SILENZIOSA)?	—		

Se il problema persiste dopo aver effettuato questi controlli, o si avverte odore di bruciato, interrompere immediatamente il funzionamento, scollegare il cavo di alimentazione e consultare il personale tecnico autorizzato.

CONSIGLI PER IL FUNZIONAMENTO

Le istruzioni relative al riscaldamento (*) sono valide esclusivamente per il "MODELLO RISCALDAMENTO E RAFFREDDAMENTO" (ciclo inverso).

Prestazioni di Riscaldamento*

- Questo condizionatore d'aria funziona sulla base del principio della pompa di calore, assorbendo il calore dall'aria esterna e trasferendolo nel gruppo interno. Di conseguenza, le prestazioni operative risultano ridotte quando la temperatura dell'aria esterna scende. Se si ritiene che le prestazioni di riscaldamento siano insufficienti, si consiglia di utilizzare questo condizionatore d'aria unitamente ad un altro tipo di apparecchio di riscaldamento.
- I condizionatori con pompa di calore riscaldano gli ambienti facendo circolare l'aria al loro interno; per questo motivo potrebbero essere necessari alcuni minuti per riscaldare l'ambiente dopo l'avvio del condizionatore.

Quando la temperatura interna e quella esterna sono elevate*

Se la temperatura interna e quella esterna sono elevate durante l'utilizzo della modalità riscaldamento, il ventilatore dell'unità esterna potrebbe arrestarsi.

Velocità del ventilatore: AUTO



Riscaldamento* : il ventilatore funziona ad una velocità molto bassa quando la temperatura dell'aria che fuoriesce dal gruppo interno è bassa.

Raffreddamento : man mano che la temperatura ambiente si avvicina a quella impostata, la velocità del ventilatore si riduce.

Ventilazione : il ventilatore funziona a bassa velocità.

Sbrinamento Automatico controllato da Microcomputer*

- Quando si utilizza la modalità riscaldamento in presenza di bassa temperatura esterna ed elevato tasso di umidità, è possibile che si formi del ghiaccio sul gruppo esterno, con conseguente riduzione delle prestazioni.

Per evitare tale problema, questa unità è provvista di una funzione di sbrinamento automatico controllato da microcomputer. Durante il ciclo sbrinamento, il ventilatore interno si arresta e appariranno i simboli   sul telecomando. Saranno necessari dai 4 ai 15 minuti circa prima che il condizionatore d'aria si avii di nuovo.

- Se dopo l'interruzione del riscaldamento si forma del ghiaccio sull'unità esterna, quest'ultima avvierà la funzione di sbrinamento automatico. A questo punto, l'unità interna si arresterà automaticamente dopo aver funzionato per alcuni minuti.

Raffreddamento dell'ambiente

Quando la temperatura esterna scende, i ventilatori dell'unità situata all'esterno possono passare a velocità bassa, oppure uno dei ventilatori può arrestarsi a intermittenza.

Avvio Super calore*

L'unità interna impedisce correnti di aria fredda quando viene avviato il riscaldamento.

Il ventilatore dell'unità interna non si avvierà o funzionerà a una velocità estremamente bassa finché lo scambiatore di calore non raggiungerà la temperatura impostata.

Telecomandi doppi (opzionale)

Può essere aggiunto un secondo telecomando, fino a un massimo di due unità. Entrambi i telecomandi possono comandare il condizionatore. Tuttavia, le funzioni del timer non possono essere utilizzate nell'unità secondaria.

Controllo di gruppo

Un telecomando può comandare fino a 16 condizionatori d'aria. Tutti i condizionatori funzioneranno con le stesse impostazioni.

CONSIGLI PER IL FUNZIONAMENTO

Le istruzioni relative al riscaldamento (*) sono valide esclusivamente per il "MODELLO RISCALDAMENTO E RAFFREDDAMENTO" (ciclo inverso).

Modalità di funzionamento

COMMUTAZIONE AUTOMATICA (nel modello RAFFREDDAMENTO):

- Quando viene selezionato AUTO (COMMUTAZIONE AUTOMATICA) per la prima volta, il ventilatore gira molto lentamente per alcuni minuti mentre l'unità interna valuta le condizioni della stanza e seleziona la corretta modalità di funzionamento.

La temperatura ambiente è superiore rispetto a quella stabilita nella relativa impostazione → Modalità raffreddamento o modalità deumidificazione

La temperatura ambiente è simile o inferiore a quella stabilita nella relativa impostazione → funzione Monitoraggio

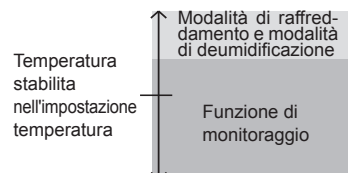

- Quando l'unità interna ha avvicinato la temperatura ambiente a quella della relativa impostazione, inizia la funzione di monitoraggio. Nella modalità operativa di monitoraggio, il ventilatore funziona a velocità bassa. Se in seguito la temperatura ambiente dovesse cambiare, l'unità interna selezionerà nuovamente la funzione appropriata (raffreddamento) per adattare la temperatura al valore stabilito nella relativa impostazione.
- Se la modalità selezionata automaticamente dall'unità non è quella desiderata, selezionare una delle modalità operative [COOL, DRY, FAN (RAFFREDDAMENTO, DEUMIDIFICAZIONE, VENTILAZIONE)].

COMMUTAZIONE AUTOMATICA [nel modello RISCALDAMENTO e RAFFREDDAMENTO (ciclo inverso)]:

- Se è selezionato AUTO (COMMUTAZIONE AUTOMATICA), il condizionatore seleziona la modalità operativa appropriata (raffreddamento o riscaldamento) a seconda della temperatura ambiente effettiva.
- Quando viene selezionato AUTO (commutazione automatica) per la prima volta, il ventilatore gira lentamente per alcuni minuti mentre l'unità interna valuta le condizioni della stanza e seleziona la corretta modalità di funzionamento.

La temperatura ambiente è superiore rispetto a quella stabilita nella relativa impostazione → Modalità raffreddamento o modalità deumidificazione

La temperatura ambiente è vicina a quella stabilita nella relativa impostazione → Determinata dalla temperatura esterna

La temperatura ambiente è inferiore rispetto a quella stabilita nella relativa impostazione → Modalità riscaldamento

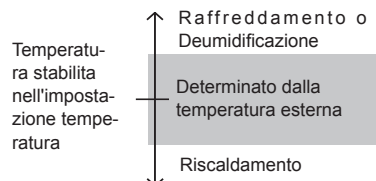

- Quando il condizionatore ha avvicinato la temperatura ambiente a quella impostata sul termostato, inizia la funzione di monitoraggio. Nella modalità operativa di monitoraggio, il ventilatore funziona a velocità bassa. Se in seguito la temperatura ambiente dovesse cambiare, il condizionatore selezionerà nuovamente la funzione appropriata (riscaldamento, raffreddamento) per adattare la temperatura al valore impostato sul termostato.
- Se la modalità selezionata automaticamente dall'unità non è quella desiderata, selezionare una delle modalità operative [HEAT, COOL, DRY, FAN (RISCALDAMENTO, RAFFREDDAMENTO, DEUMIDIFICAZIONE, VENTILAZIONE)].

RISCALDAMENTO*:

- Utilizzarlo per il riscaldamento della stanza.
- Quando si seleziona la modalità riscaldamento, il condizionatore funzionerà ad una velocità di ventilazione molto bassa per circa 3-5 minuti, dopodiché passerà all'impostazione di ventilazione selezionata. Questo lasso di tempo è fornito per consentire all'unità interna di riscaldarsi prima di iniziare a funzionare a pieno regime.
- Quando la temperatura ambiente è molto bassa, sul gruppo esterno potrebbe formarsi del ghiaccio, riducendone di conseguenza le prestazioni. Per eliminare questo ghiaccio, l'unità avvierà automaticamente di tanto in tanto il ciclo sbrinamento. Durante lo sbrinamento automatico, la funzione riscaldamento verrà interrotta.
- Dopo l'avvio della funzione riscaldamento, l'ambiente impiegherà qualche minuto per riscaldarsi.

RAFFREDDAMENTO: DEUMIDIFICAZIONE:

- Utilizzarlo per il raffreddamento della stanza.
- Si utilizza per raffreddare leggermente l'ambiente e deumidificarlo.
- Non è possibile riscaldare l'ambiente in modalità deumidificazione.
- In modalità deumidificazione, l'unità funziona a velocità bassa; per regolare l'umidità dell'ambiente, il ventilatore del gruppo interno potrebbe arrestarsi di tanto in tanto. Inoltre, il ventilatore potrebbe funzionare a velocità molto bassa durante il processo di regolazione dell'umidità dell'ambiente.
- La velocità del ventilatore non può essere modificata manualmente se è stata selezionata la modalità deumidificazione.

VENTILATORE:

- Si utilizza per far circolare l'aria nell'ambiente.

In modalità riscaldamento:

Impostare il termostato su una temperatura più alta della temperatura ambiente corrente. La modalità riscaldamento non funziona se il termostato è impostato su una temperatura più bassa di quella ambiente.

In modalità raffreddamento/deumidificazione:

Impostare il termostato su una temperatura più bassa della temperatura ambiente corrente. Le modalità raffreddamento e deumidificazione non funzionano se il termostato è impostato su una temperatura più alta di quella ambiente (in modalità raffreddamento, funzionerà solo il ventilatore).

In modalità ventilazione:

Non è possibile utilizzare l'unità per riscaldare e raffreddare l'ambiente.



CONSIGLI PER IL FUNZIONAMENTO

AUTO Restart (Riavvio AUTOMATICO)

In caso di interruzione dell'alimentazione

- Qualora si verifichi un'interruzione di corrente, il condizionatore d'aria si riavverà automaticamente nell'ultima modalità selezionata quando verrà ripristinata l'alimentazione.
- L'utilizzo di altre apparecchiature elettriche (rasoio elettrico, ecc.) o l'utilizzo nelle vicinanze di un trasmettitore radio wireless potrebbero causare malfunzionamenti del condizionatore d'aria. In tal caso, scollegare temporaneamente l'alimentazione, riconnetterla e utilizzare il telecomando per riattivare il funzionamento.

Avvisi

- * ● Durante l'utilizzo in modalità riscaldamento, il gruppo esterno avvierà di tanto in tanto l'operazione di sbrinamento per brevi periodi. Durante lo sbrinamento, se l'utente imposta nuovamente l'unità interna sul riscaldamento, la modalità sbrinamento continuerà a funzionare e il riscaldamento si avvierà al completamento dello sbrinamento; per tale motivo trascorreranno alcuni minuti prima che venga emesso calore.
- * ● Durante l'utilizzo in modalità riscaldamento, la parte superiore dell'unità interna potrebbe riscaldarsi; ciò è dovuto al fatto che il refrigerante viene fatto circolare attraverso l'unità interna anche quando questa è ferma; non si tratta quindi di un malfunzionamento.

AUTO-DIAGNOSI

Se viene visualizzato "Er" sul display della temperatura, è necessario procedere a un controllo del sistema di aria condizionata. Rivolgersi al personale tecnico autorizzato.

