

AIR CONDITIONER
Compact Cassette Type

OPERATING MANUAL
BEDIENUNGSANLEITUNG
MODE D'EMPLOI
MANUAL DE FUNCIONAMIENTO
MANUALE DI ISTRUZIONI
ΕΓΧΕΙΡΙΔΙΟ ΛΕΙΤΟΥΡΓΙΑΣ
MANUAL DE INSTRUÇÕES
РУКОВОДСТВО ПО ЭКСПЛУАТАЦИИ
KULLANMA KİTABI
使用説明書

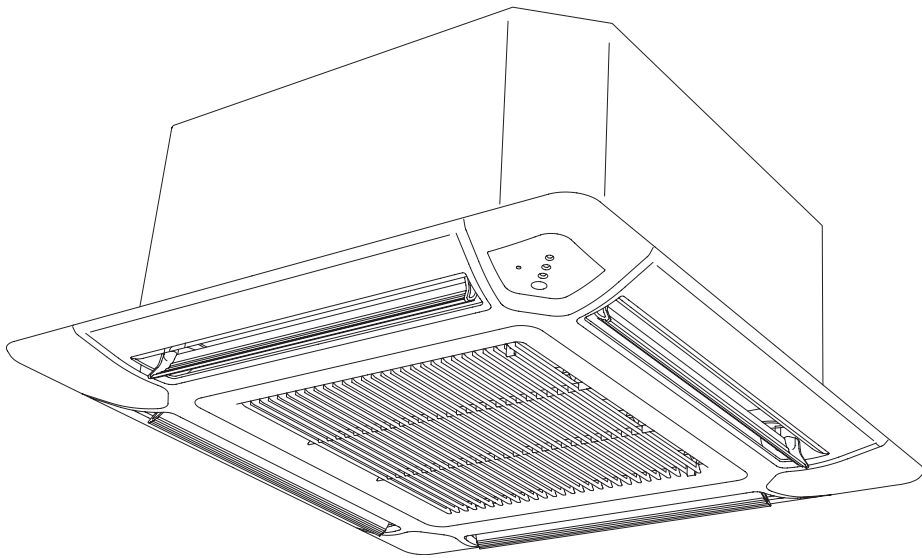

KEEP THIS MANUAL FOR FUTURE REFERENCE
BEWAHREN SIE DIESES HANDBUCH ZUM SPÄTEREN NACHSCHLAGEN AUF
CONSERVEZ CE MANUEL POUR RÉFÉRENCE ULTÉRIEURE
CONSERVE ESTE MANUAL PARA SU FUTURA CONSULTA
CONSERVARE IL PRESENTE MANUALE PER FUTURE CONSULTAZIONI
ΦΥΛΑΞΤΕ ΤΟ ΕΓΧΕΙΡΙΔΙΟ ΓΙΑ ΜΕΛΛΟΝΤΙΚΗ ΑΝΑΦΟΡΑ
GUARDE ESTE MANUAL PARA REFERÊNCIA FUTURA
РУКОВОДСТВО ДЛЯ СПРАВOK В БУДУЩЕМ
BU KILAVUZU, DAHA SONRA BAŞVURMAK ÜZERE SAKLAYIN
請保存本說明書以供日後參考

PART NO. 9374379422-02

English

Deutsch

Français

Español

Italiano

Ελληνικά

Portugués

Русский

Türkçe



中國語

INDICE

PRECAUZIONI DI SICUREZZA.....	2	REGOLAZIONE DELLA DIREZIONE DI CIRCOLAZIONE DELL'ARIA.....	11
CARATTERISTICHE E FUNZIONI.....	3	FUNZIONAMENTO A OSCILLAZIONE.....	11
NOME DELLE PARTI.....	4	FUNZIONAMENTO ECONOMY.....	12
PREPARAZIONE.....	6	FUNZIONE RISCALDAMENTO 10 °C.....	12
FUNZIONAMENTO.....	7	SELEZIONE DEL CODICE SEGNALE DEL TELECOMANDO.....	13
FUNZIONAMENTO TIMER.....	9	PULIZIA E MANUTENZIONE.....	14
FUNZIONAMENTO SLEEP TIMER (SPEGNIMENTO AUTOMATICO).....	10	RISOLUZIONE DEI PROBLEMI.....	15
FUNZIONAMENTO MANUAL AUTO (MANUALE AUTOMATICO).....	10	CONSIGLI PER IL FUNZIONAMENTO.....	17

PRECAUZIONI DI SICUREZZA

- Prima di usare l'apparecchio, leggere attentamente le presenti "PRECAUZIONI DI SICUREZZA" ed operare nel modo corretto.
- Le istruzioni contenute nella presente sezione si riferiscono alla sicurezza; garantire condizioni operative sicure.
- "PERICOLO", "ATTENZIONE" e "AVVERTENZA" hanno il seguente significato all'interno delle presenti istruzioni:

 PERICOLO	Questo simbolo indica procedure la cui esecuzione errata può provocare ferite gravi o mortali all'utente o al personale di servizio.
 ATTENZIONE	Questo simbolo indica procedure la cui esecuzione errata può provocare ferite gravi o mortali all'utente o al personale di servizio.
 AVVERTENZA	Questo simbolo indica procedure che, se eseguite in modo non corretto, possono provocare lesioni fisiche all'utente o danni alle cose.

PERICOLO

- Non cercare di installare il condizionatore d'aria da soli.
- Questa unità non include componenti riparabili dall'utente. Per le riparazioni, rivolgersi sempre al personale tecnico autorizzato.
- In caso di spostamento, rivolgersi al personale tecnico autorizzato per la disconnessione e l'installazione del condizionatore d'aria.
- Non cercare refrigerio rimanendo per troppe ore esposti direttamente al flusso d'aria fredda.
- Non inserire dita né oggetti nella bocca di uscita o nella griglia di aspirazione.
- Non avviare né arrestare il condizionatore d'aria mediante l'interruttore elettrico, ecc.
- Fare attenzione a non danneggiare il cavo di alimentazione.
- In caso di malfunzionamento (odore di bruciato, ecc.), interrompere immediatamente il funzionamento, spegnere l'interruttore e rivolgersi al personale tecnico autorizzato.
- Se il cavo di alimentazione dell'apparecchio è danneggiato, deve essere sostituito esclusivamente da personale tecnico autorizzato. Occorrono infatti attrezzi speciali e un tipo di cavo specifico.
- In caso di perdite di refrigerante, tenerlo lontano dal fuoco e da altre sostanze infiammabili. (rivolgersi a personale tecnico autorizzato)

AVVERTENZA

- Garantire una ventilazione occasionale durante l'utilizzo.
- Non rivolgere il flusso d'aria verso caminetti o dispositivi di riscaldamento.
- Non salire né appoggiare oggetti sul condizionatore d'aria.
- Non agganciare oggetti dall'unità interna.
- Non sistemare vasi di fiori né contenitori dell'acqua sopra i condizionatori d'aria.
- Non esporre il condizionatore d'aria all'acqua.
- Non mettere in funzione il condizionatore d'aria con le mani bagnate.
- Non tirare il cavo di alimentazione.
- Disattivare l'alimentazione in caso di inutilizzo prolungato dell'unità.
- Spegnere sempre l'interruttore elettrico prima di pulire il condizionatore d'aria o cambiare il filtro dell'aria.
- Le valvole di accoppiamento si surriscaldano durante il riscaldamento; trattare con cura.
- Controllare le condizioni del supporto di installazione per escludere la presenza di danneggiamenti.
- Non esporre animali o piante al flusso diretto dell'aria.
- Quando si riavvia l'unità dopo un prolungato inutilizzo durante il periodo invernale, accendere l'interruttore di alimentazione almeno 12 ore prima di riavviare l'unità.
- Non bere l'acqua scaricata dal condizionatore d'aria.
- Evitare l'utilizzo in applicazioni che prevedono la conservazione di cibo, piante o animali, strumenti di precisione od opere d'arte.
- Non esercitare una forte pressione sulle alette del radiatore.
- Mettere in funzione solo con i filtri dell'aria installati.
- Non bloccare né coprire la griglia di aspirazione e la bocca di uscita.
- Assicurarci che le apparecchiature elettroniche siano ad almeno 1 m di distanza dalle unità interne ed esterne.
- Evitare di installare il condizionatore d'aria accanto a caminetti o altri dispositivi di riscaldamento.
- Durante l'installazione delle unità interne ed esterne adottare tutte le misure necessarie per evitare l'accesso da parte di bambini.

PRECAUZIONI DI SICUREZZA

AVVERTENZA

- Non utilizzare gas infiammabili nelle vicinanze del condizionatore d'aria.
- L'apparecchio non deve essere usato da persone (bambini inclusi) con capacità fisiche, sensoriali o mentali ridotte ovvero prive dell'esperienza e delle conoscenze necessarie, se non sotto la supervisione o la guida di una persona responsabile della loro sicurezza. Prendere i provvedimenti necessari affinché i bambini non giochino con l'apparecchio.
- In caso di lampi o tuoni, l'apparecchio potrebbe essere colpito da un fulmine. Per evitare il pericolo di shock elettrici, spegnere il condizionatore utilizzando il telecomando e non toccare l'unità né la spina del cavo di alimentazione durante il temporale.
- Non collocare nessun altro prodotto elettrico o oggetto domestico sotto l'unità interna o esterna. Le gocce di condensa provenienti dall'unità potrebbero bagnarli e potrebbero causare danni o malfunzionamenti a tali oggetti.
- Mantenere pulito e ordinato lo spazio intorno all'unità esterna e non posizionarvi oggetti. Se tale spazio è ricoperto da foglie, piccoli animali o insetti potrebbero penetrare nell'unità ed entrare in contatto con i componenti elettrici interni causando il malfunzionamento del prodotto.
- Non posizionarsi su gradini instabili quando si avvia o si pulisce il condizionatore d'aria. Potrebbero cedere e causare lesioni.

CARATTERISTICHE E FUNZIONI

■ Risparmio energetico e funzione "Comfortable"

INVERTER

All'avvio, è richiesta una grande quantità di energia per raggiungere rapidamente la temperatura ambiente desiderata. Successivamente, l'unità seleziona in maniera automatica l'impostazione a ridotto consumo per il funzionamento a risparmio energetico.

FUNZIONAMENTO ECONOMY

Quando viene attivata la modalità di funzionamento ECONOMY, la temperatura della stanza sarà leggermente superiore rispetto a quella impostata in modalità di raffreddamento e inferiore rispetto a quella impostata in modalità di riscaldamento. Pertanto, la modalità ECONOMY consente un maggiore risparmio energetico rispetto alle altre modalità.

FUNZIONAMENTO A OSCILLAZIONE

Le alette direzionali del flusso d'aria oscillano automaticamente verso l'alto e il basso consentendo all'aria di raggiungere tutti gli angoli della stanza.

FUNZIONAMENTO SUPER SILENZIOSO

Quando viene utilizzato il tasto FAN (VENTILATORE) per selezionare la modalità QUIET (silenziosa), l'unità interna inizia a funzionare in maniera estremamente silenziosa; il flusso d'aria dell'unità interna viene ridotto per consentire un funzionamento più silenzioso.

FUNZIONE COMMUTAZIONE AUTOMATICA

La modalità di funzionamento (raffreddamento, deumidificazione, riscaldamento) si attiva automaticamente per mantenere la temperatura impostata, che sarà sempre costante.

FUNZIONE RISCALDAMENTO 10 °C

È possibile mantenere la temperatura ambiente a 10 °C per impedire che scenda eccessivamente.

■ Funzione praticità

TIMER DI PROGRAMMAZIONE

Il timer di programmazione consente di integrare le funzioni di spegnimento (OFF) e di accensione (ON) in una singola sequenza. La sequenza può essere costituita da 1 passaggio dallo spegnimento all'accensione, o dall'accensione allo spegnimento, entro l'arco di 24 ore.

SLEEP TIMER (SPEGNIMENTO AUTOMATICO)

● MODELLO RAFFREDDAMENTO

Se viene premuto il tasto SLEEP timer (SPEGNIMENTO AUTOMATICO) durante la modalità raffreddamento o deumidificazione, l'impostazione del termostato aumenta gradualmente durante il periodo di funzionamento. Una volta raggiunta l'ora impostata, l'unità si spegne automaticamente.

● MODELLO RISCALDAMENTO E RAFFREDDAMENTO (CICLO INVERSO)

Premendo il tasto SLEEP timer (SPEGNIMENTO AUTOMATICO) durante la modalità di riscaldamento, l'impostazione del termostato del condizionatore viene progressivamente diminuita durante il periodo di funzionamento, mentre durante le modalità di raffreddamento o deumidificazione viene progressivamente aumentata. Una volta raggiunta l'ora impostata, l'unità si spegne automaticamente.

■ Funzione pulizia

GRIGLIA DI ASPIRAZIONE RIMOVIBILE

La griglia di aspirazione dell'unità interna può essere rimossa per agevolare pulizia e manutenzione.

FILTRO RESISTENTE ALLA MUFFA

Il filtro dell'aria è stato sottoposto a un trattamento speciale per resistere alla formazione della muffa e per consentire un utilizzo migliore dell'apparecchio e una manutenzione più semplice.

■ Telecomando

TELECOMANDO SENZA FILI

Il telecomando senza fili consente di controllare comodamente il funzionamento del condizionatore d'aria.

TELECOMANDO A FILO (OPZIONALE)

Può inoltre essere utilizzato un telecomando a filo opzionale. Il telecomando a filo dispone delle seguenti ulteriori funzioni rispetto a quello senza fili.

[Funzioni aggiuntive dei telecomandi a filo]

- Timer settimanale
- Timer ripristino temperatura

È inoltre possibile utilizzare contemporaneamente telecomando a filo e senza fili. (ma le funzioni sono limitate)

Se si utilizzano funzioni limitate sul telecomando, si avvertirà un bip e la terza spia dell'unità interna oltre alle spie OPERATION (FUNZIONAMENTO) e TIMER lampeggeranno.

[Funzioni limitate per i telecomandi senza fili]

- SLEEP TIMER (SPEGNIMENTO AUTOMATICO)
- TIMER

- Funzione RISCALDAMENTO 10 °C

NOME DELLE PARTI

Unità interna

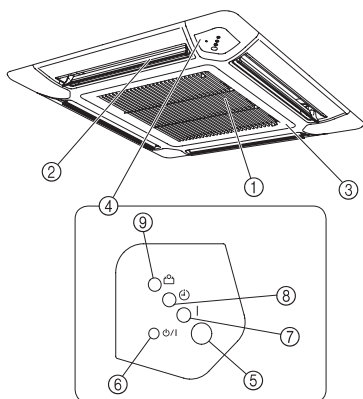

① Filtro dell'aria (griglia di aspirazione dell'aria)

② Alette direzionali del flusso dell'aria

③ Griglia di aspirazione dell'aria

④ Pannello di controllo

⑤ Ricevitore di segnale telecomando

⑥ Tasto **MANUAL AUTO (MANUALE AUTOMATICO)**

- Quando viene premuto il tasto MANUAL AUTO (MANUALE AUTOMATICO) per più di 10 secondi, si avvierà il raffreddamento forzato.
- Il funzionamento in raffreddamento forzato è utilizzato al momento dell'installazione. Ad uso esclusivo del personale tecnico autorizzato.
- Se la modalità di raffreddamento forzato viene avviata casualmente, premere il tasto START/STOP (AVVIO/ARRESTO) per interrompere il funzionamento.
- Premere il tasto Filter Reset (Ripristino filtro).

⑦ Spia di **FUNZIONAMENTO (verde)**

⑧ Spia del **TIMER (arancione)**

La spia del TIMER lampeggia quando il timer è impostato dal telecomando senza fili.

⑨ Spia **ECONOMY (verde)**

La spia ECONOMY lampeggia nelle seguenti modalità di funzionamento:

- Funzionamento ECONOMY
- Funzionamento RISCALDAMENTO 10°C (controllato tramite telecomando senza fili)

NOME DELLE PARTI

Telecomando

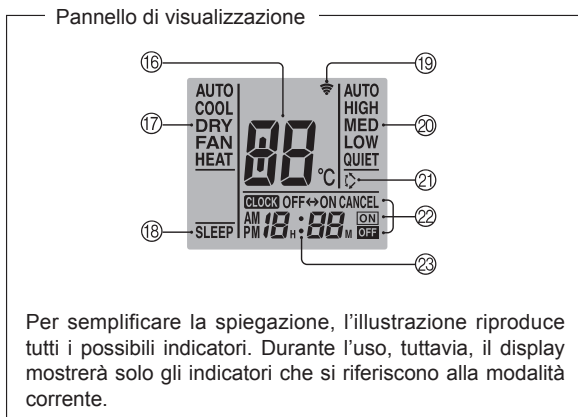
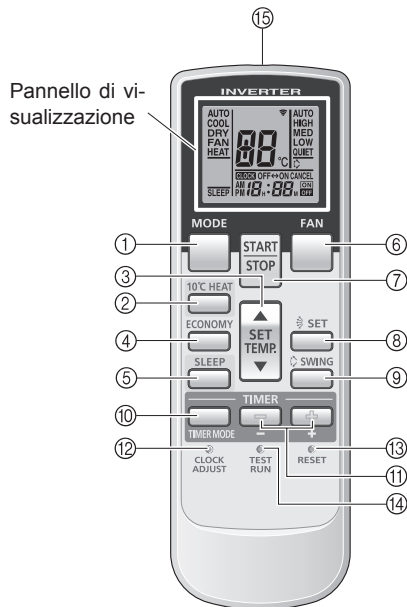

- ① Tasto **MODE (MODALITÀ)**
- ② Tasto **10°C HEAT (RISCALDAMENTO 10°C)**
- ③ Tasto **SET TEMP. (IMPOSTAZIONE TEMP.) (▲ / ▼)**
- ④ Tasto **ECONOMY (RISPARMIO)**
- ⑤ Tasto **SLEEP (SPEGNIMENTO AUTOMATICO)**
- ⑥ Tasto **FAN (VENTILATORE)**
- ⑦ Tasto **START/STOP (AVVIO/ARRESTO)**
- ⑧ Tasto **SET (IMPOSTAZIONE)**
- ⑨ Tasto **SWING (OSCILLAZIONE)**
- ⑩ Tasto **TIMER MODE (MODALITÀ TIMER)**
- ⑪ Tasto **TIMER SET (IMPOSTAZIONE TIMER) (+ / -)**
- ⑫ Tasto **CLOCK ADJUST (REGOLAZIONE DELL'OROLOGIO)**
- ⑬ Tasto **RESET (RIPRISTINO)**
- ⑭ Tasto **TEST RUN (COLLAUDO)**

- ⑮ **Trasmettitore di segnali**
- ⑯ **Indicazione IMPOSTAZIONE della temperatura**
- ⑰ **Indicazione della modalità di funzionamento**
- ⑱ **Indicazione SPEGNIMENTO AUTOMATICO**
- ⑲ **Indicatore di trasmissione**
- ⑳ **Indicazione della velocità del ventilatore**
- ㉑ **Indicazione OSCILLAZIONE**
- ㉒ **Indicazione della modalità timer**
- ㉓ **Indicazione dell'orologio**

- Questo tasto viene utilizzato durante l'installazione del condizionatore e non dovrebbe essere usato in condizioni normali poiché impedisce al termostato dell'apparecchio di funzionare correttamente.
- Se si preme questo tasto durante il funzionamento normale, l'unità passerà alla modalità collaudo e le spie **FUNZIONAMENTO** e **TIMER** dell'unità interna inizieranno a lampeggiare contemporaneamente.
- Per interrompere la modalità collaudo, è necessario arrestare il condizionatore d'aria premendo il tasto **START/STOP (AVVIO/ARRESTO)**.

Alcune unità interne potrebbero non essere dotate delle funzioni corrispondenti a tutti i tasti presenti su questo telecomando. L'unità interna emette un segnale acustico e le spie **OPERATION**, **TIMER** ed **ECONOMY** lampeggiano quando viene premuto un tasto del telecomando se la funzione non è disponibile.

PREPARAZIONE

Inserire le batterie (R03/LR03 × 2)

1 Per aprirlo, premere e far scorrere il coperchio del comparto batterie sul lato posteriore.

Far scorrere in direzione della freccia tenendo premuto il simbolo .

2 Inserire le batterie.

Allineare correttamente le polarità delle batterie (\oplus/\ominus).

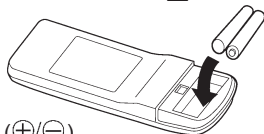

3 Chiudere il coperchio del comparto batterie.

AVVERTENZA

- Assicurarsi che i bambini non ingoiano accidentalmente le batterie.
- Se il telecomando rimane inutilizzato a lungo, togliere le batterie per evitare possibili perdite o danni all'unità.
- Se il liquido perso dalle batterie dovesse entrare in contatto con pelle, occhi o bocca, lavare immediatamente con acqua abbondante e consultare un medico.
- Le batterie scariche devono essere immediatamente tolte e smaltite in modo adeguato, in un apposito punto di raccolta o un centro autorizzato.
- Non cercare di ricaricare le batterie scariche.

Impostazione dell'ora corrente

1 Premere il tasto CLOCK ADJUST (REGOLAZIONE DELL'OROLOGIO).

Utilizzare la punta di una penna a sfera o un altro oggetto di piccole dimensioni per premere il tasto.

2 Utilizzare i tasti TIMER SET (IMPOSTAZIONE TIMER) (\oplus / \ominus) per regolare l'orologio sull'ora corrente.

\oplus tasto: Premere per spostare avanti l'ora.

\ominus tasto: Premere per spostare indietro l'ora.

(Ogni volta che si premono questi tasti, l'ora viene spostata in avanti/indietro con incrementi di 1 minuto; tenere premuti i tasti per modificare l'ora rapidamente con incrementi di 10 minuti.)

3 Premere di nuovo il tasto CLOCK ADJUST (REGOLAZIONE DELL'OROLOGIO).

In questo modo si completa l'impostazione dell'ora e l'orologio inizia a funzionare.

Non mescolare batterie nuove e usate, né batterie di tipo diverso.

In condizioni normali di utilizzo, le batterie dovrebbero durare circa 1 anno. Se il campo operativo del telecomando si riduce sensibilmente, sostituire le batterie e premere il tasto RESET (RIPRISTINO) con la punta di una penna a sfera o con un oggetto di piccole dimensioni.

Utilizzo del telecomando

- Per un funzionamento corretto, il telecomando deve essere rivolto verso il ricevitore di segnale.
- Campo operativo: circa 7 metri.
- Quando il condizionatore riceve un segnale viene emesso un bip.
- In assenza del bip, premere di nuovo il tasto del telecomando.

Supporto telecomando

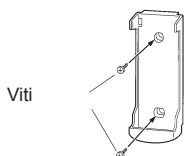

① Montare il supporto.

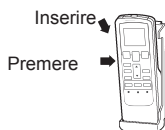

② Impostazione del telecomando



③ Rimuovere il telecomando (per utilizzarlo tenendolo in mano).

FUNZIONAMENTO

Selezione della modalità di funzionamento

1 Premere il tasto START/STOP (AVVIO/ARRESTO).

La spia OPERATION (FUNZIONAMENTO) dell'unità interna si accende.
Il condizionatore d'aria inizia a funzionare.

2 Premere il tasto MODE (MODALITÀ) per selezionare la modalità desiderata.

Ogni volta che si preme questo tasto, la modalità cambia nel seguente ordine.



Dopo circa 3 secondi, riapparirà il display intero.

Impostazione della temperatura ambiente

Premere il tasto SET TEMP. (IMPOSTAZIONE TEMP.).

▲ tasto: premere per aumentare l'impostazione del termostato.

▼ tasto: premere per ridurre l'impostazione del termostato.

● Impostazione dell'intervallo del termostato:

AUTO 18-30 °C

Raffreddamento/Deumidificazione 18-30 °C

Riscaldamento 16-30 °C

Il termostato non può essere utilizzato per impostare la temperatura ambiente durante la modalità VENTILATORE (la temperatura non apparirà sul display del telecomando).

Dopo circa 3 secondi, riapparirà il display intero.

L'impostazione del termostato deve essere considerata un valore standard e può differire leggermente dalla temperatura ambiente effettiva.

Impostazione della velocità del ventilatore

Premere il tasto FAN (VENTILATORE).

Ogni volta che si preme questo tasto, la velocità del ventilatore cambia nel seguente ordine:



Dopo circa 3 secondi, riapparirà il display intero.

Impostazione AUTO:

Riscaldamento : Il ventilatore funziona facendo circolare l'aria riscaldata in modo ottimale. Tuttavia, il ventilatore funziona ad una velocità molto bassa quando la temperatura dell'aria che fuoriesce dall'unità interna è bassa.

Raffreddamento : man mano che la temperatura ambiente si avvicina a quella dell'impostazione del termostato, la velocità del ventilatore si riduce.

Ventilatore : il ventilatore funziona a bassa velocità.

Il ventilatore funziona con un'impostazione molto bassa durante la modalità monitoraggio e all'avvio della modalità riscaldamento.

Funzionamento SUPER SILENZIOSO

Impostazione modalità SILENZIOSA:

Viene avviato il funzionamento SUPER SILENZIOSO. Il flusso d'aria del gruppo interno si ridurrà per limitare la rumorosità.

● Non è possibile utilizzare il funzionamento SUPER SILENZIOSO quando è attiva la modalità deumidificazione. (lo stesso vale se si seleziona la modalità deumidificazione durante il funzionamento AUTOMATICO.)

● Durante il funzionamento SUPER SILENZIOSO, l'efficienza del riscaldamento e del raffreddamento sarà leggermente inferiore. Se la stanza non si riscalda/raffredda quando si utilizza il funzionamento SUPER SILENZIOSO, regolare la velocità del ventilatore dell'unità interna.

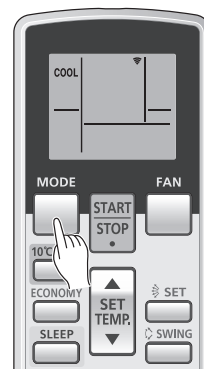

Esempio: Impostazione su RAFFREDDAMENTO.

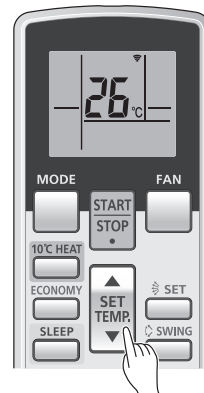

Esempio: Impostazione su 26 °C.

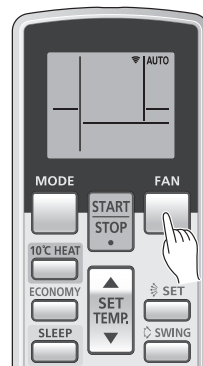

Esempio: Impostazione su AUTO.

FUNZIONAMENTO

Le istruzioni relative al riscaldamento (*) sono valide esclusivamente per il "MODELLO RISCALDAMENTO E RAFFREDDAMENTO" (ciclo inverso).

Arresto del funzionamento

Premere il tasto START/STOP (AVVIO/ARRESTO).

La spia OPERATION (FUNZIONAMENTO) si spegnerà.

MODALITÀ di funzionamento

COMMUTAZIONE AUTOMATICA (nel modello RAFFREDDAMENTO):

- Quando viene selezionato AUTO (commutazione automatica) per la prima volta, il ventilatore gira lentamente per alcuni minuti mentre l'unità interna valuta le condizioni della stanza e seleziona la corretta modalità di funzionamento. La temperatura ambiente è superiore rispetto a quella stabilita nella relativa impostazione → Modalità raffreddamento o modalità deumidificazione. La temperatura ambiente è simile o inferiore a quella stabilita nella relativa impostazione → Funzione monitoraggio.

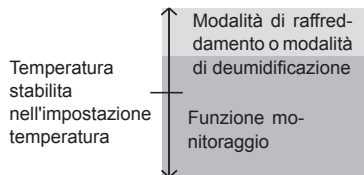

- Quando l'unità interna ha avvicinato la temperatura ambiente a quella della relativa impostazione, inizia la funzione di monitoraggio. Nella modalità operativa di monitoraggio, il ventilatore funziona a velocità bassa. Se in seguito la temperatura ambiente dovesse cambiare, l'unità interna selezionerà nuovamente la funzione appropriata (raffreddamento) per adattare la temperatura al valore della relativa impostazione.
- Se la modalità selezionata automaticamente dall'unità non è quella desiderata, selezionare una delle modalità operative [COOL, DRY, FAN (RAFFREDDAMENTO, DEUMIDIFICAZIONE, VENTILAZIONE)].

COMMUTAZIONE AUTOMATICA [nel modello RISCALDAMENTO e RAFFREDDAMENTO (ciclo inverso)]:

- Se è selezionato AUTO (commutazione automatica), il condizionatore seleziona la modalità operativa appropriata (raffreddamento o riscaldamento) a seconda della temperatura ambiente effettiva.
- Quando viene selezionato AUTO (commutazione automatica) per la prima volta, il ventilatore gira lentamente per alcuni minuti mentre l'unità interna valuta le condizioni della stanza e seleziona la corretta modalità di funzionamento.

La temperatura ambiente è superiore rispetto a quella stabilita nella relativa impostazione → Modalità raffreddamento o modalità deumidificazione

La temperatura ambiente è vicina a quella stabilita nella relativa impostazione → Determinata dalla temperatura esterna

La temperatura ambiente è inferiore rispetto a quella stabilita nella relativa impostazione → Modalità riscaldamento

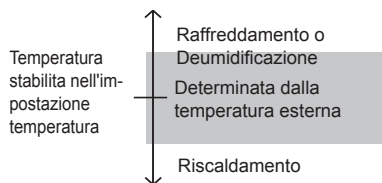

- Quando il condizionatore ha avvicinato la temperatura ambiente a quella impostata sul termostato, inizia la funzione di monitoraggio. Nella modalità operativa di monitoraggio, il ventilatore funziona a velocità bassa. Se in seguito la temperatura ambiente dovesse cambiare, il condizionatore selezionerà nuovamente la funzione appropriata (riscaldamento, raffreddamento) per adattare la temperatura al valore impostato sul termostato.
- Se la modalità selezionata automaticamente dall'unità non è quella desiderata, selezionare una delle modalità operative [HEAT, COOL, DRY, FAN (RISCALDAMENTO, RAFFREDDAMENTO, DEUMIDIFICAZIONE, VENTILAZIONE)].

RISCALDAMENTO*: ● Utilizzarlo per il riscaldamento della stanza.

- Quando si seleziona la modalità riscaldamento, il condizionatore funzionerà ad una velocità di ventilazione molto bassa per circa 3-5 minuti, dopodiché passerà all'impostazione di ventilazione selezionata. Questo lasso di tempo è fornito per consentire all'unità interna di riscaldarsi prima di iniziare a funzionare a pieno regime.
- Quando la temperatura ambiente è molto bassa, sul gruppo esterno potrebbe formarsi del ghiaccio, riducendone di conseguenza le prestazioni. Per eliminare questo ghiaccio, l'unità avvierà automaticamente di tanto in tanto il ciclo sbrinatorio. Durante lo sbrinatorio automatico, la spia OPERATION (FUNZIONAMENTO) lampeggerà e il ciclo di riscaldamento verrà interrotto.
- Dopo l'avvio della funzione riscaldamento, l'ambiente impiegherà qualche minuto per riscaldarsi.

RAFFREDDAMENTO: ● Utilizzarlo per il raffreddamento della stanza.

DEUMIDIFICAZIONE: ● Si utilizza per raffreddare leggermente l'ambiente e deumidificarlo.

- Non è possibile riscaldare l'ambiente in modalità deumidificazione.
- In modalità deumidificazione, l'unità funziona a velocità bassa; per regolare l'umidità dell'ambiente, il ventilatore del gruppo interno potrebbe arrestarsi di tanto in tanto. Inoltre, il ventilatore potrebbe funzionare a velocità molto bassa durante il processo di regolazione dell'umidità dell'ambiente.
- La velocità del ventilatore non può essere modificata manualmente se è stata selezionata la modalità deumidificazione.

VENTILATORE: ● Si utilizza per far circolare l'aria nell'ambiente.

In modalità riscaldamento:

Impostare il termostato su una temperatura più alta della temperatura ambiente corrente. La modalità riscaldamento non funziona se il termostato è impostato su una temperatura più bassa di quella ambiente.

In modalità raffreddamento/deumidificazione:

Impostare il termostato su una temperatura più bassa della temperatura ambiente corrente. Le modalità raffreddamento e deumidificazione non funzionano se il termostato è impostato su una temperatura più alta di quella ambiente (in modalità raffreddamento, funzionerà solo il ventilatore).

In modalità ventilazione:

Non è possibile utilizzare l'unità per riscaldare e raffreddare l'ambiente.

FUNZIONAMENTO TIMER

Prima di utilizzare la funzione timer, verificare che il telecomando sia impostato sull'ora attuale corretta (☞ Pagina 6.)

Se l'unità interna è collegata a un telecomando a filo, non è possibile utilizzare un telecomando senza fili per impostare il timer.

Nota: Nel collegamento multigruppo simultaneo, non è possibile utilizzare questa funzione servendosi del telecomando senza fili.

Utilizzo con timer ON (ACCESO) o timer OFF (SPENTO)

1 Premere il tasto START/STOP (AVVIO/ARRESTO). (se l'unità è già in funzione, procedere al passaggio 2).

La spia OPERATION (FUNZIONAMENTO) dell'unità interna si accende.

2 Premere il tasto TIMER MODE (MODALITÀ TIMER) per selezionare il timer OFF o il timer ON.

Ogni volta che si preme questo tasto, la funzione timer cambia secondo l'ordine seguente:

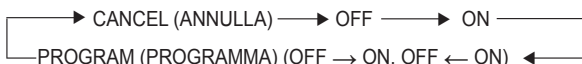

La spia arancione TIMER dell'unità interna si accende.

3 Utilizzare i tasti TIMER SET (IMPOSTAZIONE TIMER) per regolare l'ora desiderata di SPEGNIMENTO (OFF) oppure ACCENSIONE (ON).

Impostare l'ora mentre la relativa indicazione lampeggia (continuerà a lampeggiare per circa 5 secondi).

[+] tasto: Premere per spostare avanti l'ora.

[-] tasto: Premere per spostare indietro l'ora.

Dopo circa 5 secondi, riapparirà il display intero.

Annullamento timer

Utilizzare il tasto TIMER per selezionare "CANCEL" (ANNULLA). Il condizionatore d'aria ritornerà al funzionamento normale.

Modifica delle impostazioni del timer

Eseguire i passaggi 2 e 3.

Arresto del condizionatore d'aria durante la funzione timer

Premere il tasto START/STOP (AVVIO/ARRESTO).

Modifica delle condizioni operative

Per modificare le condizioni operative (modalità, velocità del ventilatore, impostazione del termostato, modalità SILENZIOSA), impostare il timer, attendere che riappaia il display intero, quindi premere i tasti appositi per modificare la modalità di funzionamento desiderata.

Utilizzo del Timer di programmazione

1 Premere il tasto START/STOP (AVVIO/ARRESTO). (se l'unità è già in funzione, procedere al passaggio 2).

La spia OPERATION (FUNZIONAMENTO) dell'unità interna si accende.

2 Impostare le ore desiderate per timer OFF (SPEGNIMENTO) e timer ON (ACCENSIONE).

Fare riferimento alla sezione "Utilizzo con timer ON (ACCESO) o timer OFF (SPENTO)" per impostare la modalità e le ore desiderate.

Dopo circa 3 secondi, riapparirà il display intero.

La spia TIMER dell'unità interna si illumina.

3 Premere il tasto TIMER MODE (MODALITÀ TIMER) per selezionare la funzione timer di PROGRAMMAZIONE (verrà visualizzato OFF → ON oppure OFF ← ON).

Il display mostrerà alternativamente "OFF timer" e "ON timer", quindi cambierà per mostrare l'impostazione dell'ora della funzione che si avvierà per prima.

- Il timer di programmazione avvierà il funzionamento. (Se ON timer è stato selezionato per funzionare per prima, l'unità arresterà il funzionamento a questo punto.)

Dopo circa 5 secondi, riapparirà il display intero.

Annullamento timer

Utilizzare il tasto TIMER MODE ((MODALITÀ TIMER) per selezionare "CANCEL" (ANNULLA). Il condizionatore d'aria ritornerà al funzionamento normale.

Modifica delle impostazioni del timer

1. Seguire le istruzioni fornite nella sezione "Utilizzo con timer ON (ACCESO) o timer OFF (SPENTO)" per selezionare l'impostazione del timer che si desidera modificare.
2. Premere il tasto TIMER MODE (MODALITÀ TIMER) per selezionare il timer OFF → ON oppure OFF ← ON.

Arresto del condizionatore d'aria durante la funzione timer

Premere il tasto START/STOP (AVVIO/ARRESTO).

Modifica delle condizioni operative

Per modificare le condizioni operative (modalità, velocità del ventilatore, impostazione del termostato, modalità SILENZIOSA), impostare il timer, attendere che riappaia il display intero, quindi premere i tasti appositi per modificare la modalità di funzionamento desiderata.

Informazioni sul Timer di programmazione

- Il timer di programmazione consente di integrare le funzioni di spegnimento (OFF) e di accensione (ON) in una singola sequenza. La sequenza può essere costituita da 1 passaggio dallo spegnimento all'accensione, o dall'accensione allo spegnimento, entro l'arco di 24 ore.
- La prima funzione del timer ad attivarsi sarà quella impostata più vicino all'ora attuale. L'ordine delle funzioni è indicato dalla freccia nel display del telecomando (OFF → ON oppure OFF ← ON).
- Un esempio di un possibile uso di questa programmazione può essere quello di far arrestare il funzionamento del condizionatore automaticamente (OFF timer) dopo essere andati a letto, e di farlo riattivare (ON timer) sempre automaticamente il mattino seguente prima di alzarsi.

FUNZIONAMENTO SLEEP TIMER (SPEGNIMENTO AUTOMATICO)

A differenza di altre funzioni con timer, SLEEP timer è utilizzata per impostare il periodo di funzionamento, superato il quale il condizionatore d'aria verrà spento.

Se l'unità interna è collegata a un telecomando a filo, non sarà possibile utilizzare il telecomando senza fili per impostare lo sleep timer.

Nota: Nel collegamento multigruppo simultaneo, non è possibile utilizzare questa funzione servendosi del telecomando senza fili.

Utilizzo dello SLEEP Timer

Mentre il condizionatore d'aria è in funzione o è spento, premere il tasto SLEEP (SPEGNIMENTO AUTOMATICO).

La spia OPERATION (FUNZIONAMENTO) dell'unità interna e la spia TIMER si illuminano.

Annullamento del timer:

Utilizzare il tasto TIMER MODE ((MODALITÀ TIMER)) per selezionare "CANCEL" (ANNULLA). Il condizionatore d'aria ritornerà al funzionamento normale.

Modifica delle impostazioni del timer

Premere di nuovo il tasto SLEEP (SPEGNIMENTO AUTOMATICO) e impostare l'ora utilizzando i tasti TIMER SET (IMPOSTAZIONE TIMER) (+ / -).

- + tasto:** Premere per spostare avanti l'ora.
- tasto:** Premere per spostare indietro l'ora.

Dopo circa 5 secondi, riapparirà il display intero.

Informazioni sullo SLEEP Timer

Per evitare un eccessivo riscaldamento o raffreddamento durante il sonno, la funzione SLEEP timer modifica automaticamente l'impostazione del termostato secondo la programmazione dell'ora impostata. Quando l'ora programmata è trascorsa, il condizionatore d'aria si arresta completamente.

In funzione riscaldamento:

Quando è impostato lo SLEEP timer, l'impostazione del termostato viene abbassata automaticamente di 1 °C ogni 30 minuti. Quando l'impostazione del termostato è stata alzata per un totale di 4 °C, l'impostazione raggiunta in quel momento viene mantenuta fino a quando l'ora impostata è trascorsa, quindi il condizionatore d'aria si spegne automaticamente.

Impostazione SLEEP timer

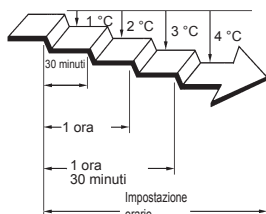

In funzione raffreddamento/deumidificazione:

Quando è impostato lo SLEEP timer, l'impostazione del termostato viene alzata automaticamente di 1 °C ogni ora. Quando l'impostazione del termostato è stata alzata per un totale di 2 °C, l'impostazione raggiunta in quel momento viene mantenuta fino a quando l'ora impostata è trascorsa, quindi il condizionatore d'aria si spegne automaticamente.

Impostazione SLEEP timer

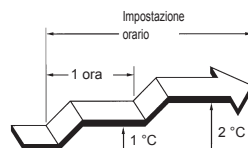

FUNZIONAMENTO MANUAL AUTO (MANUALE AUTOMATICO)

Utilizzare il funzionamento MANUAL AUTO in caso di malfunzionamento del telecomando o qualora quest'ultimo sia stato perso.

Come controllare l'unità interna senza il telecomando

Premere il tasto MANUAL AUTO (MANUALE AUTOMATICO) per più di 3 secondi e meno di 10 sull'unità interna.



Per interrompere il funzionamento, premere nuovamente il tasto MANUAL AUTO (MANUALE AUTOMATICO).

- Se il condizionatore viene controllato mediante i comandi situati sull'unità interna, funzionerà nella stessa modalità AUTO selezionata sul telecomando. Il modello a pompa di calore dei condizionatori d'aria multi-tipo seguirà comunque la modalità operativa dell'altra unità interna.
- La velocità del ventilatore selezionata sarà "AUTO" e l'impostazione del termostato sarà standard.

REGOLAZIONE DELLA DIREZIONE DI CIRCOLAZIONE DELL'ARIA

Le istruzioni relative al riscaldamento (*) sono valide esclusivamente per il "MODELLO RISCALDAMENTO E RAFFREDDAMENTO" (ciclo inverso).

Azionare il condizionatore prima di eseguire questa procedura.

Regolazione della direzione del flusso d'aria verticale

Premere il tasto SET (IMPOSTAZIONE) (verticale).

Ogni volta che si preme il tasto, la gamma delle direzioni dell'aria cambierà nel modo seguente:

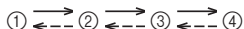

Il display del telecomando non cambia.

Impostazione della direzione del flusso d'aria:

①, ②, ③, ④: durante la modalità raffreddamento/riscaldamento/deumidificazione

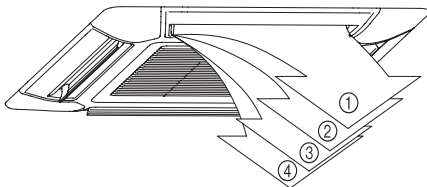

- La direzione del flusso d'aria verticale è impostata automaticamente come mostrato, secondo il tipo di funzionamento selezionato.

Durante la modalità raffreddamento/deumidificazione : flusso orizzontale ①

Durante la modalità riscaldamento * : flusso verso il basso ④

- Durante il funzionamento in modalità AUTO, per il primo minuto il flusso d'aria sarà orizzontale ①; in questo breve arco di tempo la direzione dell'aria non può essere regolata.

- Muovere manualmente le alette direzionali del flusso d'aria verso l'alto/il basso potrebbe causare un funzionamento non corretto; in tal caso arrestare il funzionamento e riavviare. Le alette dovrebbero iniziare a muoversi di nuovo correttamente.
- Se l'apparecchio è utilizzato in locali dove sono presenti neonati, bambini, persone anziane o ammalate, occorre considerare attentamente la direzione dell'aria e la temperatura ambiente quando si effettuano le impostazioni.

Regolazione della direzione del flusso d'aria orizzontale

Non è possibile utilizzare questa funzione.

FUNZIONAMENTO A OSCILLAZIONE

Azionare il condizionatore prima di eseguire questa procedura.

Selezione del funzionamento a OSCILLAZIONE

Premere il tasto SWING (OSCILLAZIONE)

L'indicazione SWING (OSCILLAZIONE) si illuminerà.

In questa modalità le alette direzionali del flusso d'aria oscilleranno automaticamente per indirizzare il flusso d'aria verso l'alto e il basso.

Arresto del funzionamento a OSCILLAZIONE

Premere di nuovo il tasto SWING (OSCILLAZIONE).

L'indicazione SWING (OSCILLAZIONE) sparirà.

La direzione del flusso d'aria tornerà all'impostazione stabilita prima che avesse avuto inizio il funzionamento a oscillazione.

Informazioni sulla funzione SWING (OSCILLAZIONE)

Tipo di funzionamento	Intervallo di oscillazione
Raffreddamento/Riscaldamento/Deumidificazione/Ventilazione	① a ④

La funzione SWING può arrestarsi temporaneamente quando il ventilatore del condizionatore d'aria non è in funzione o quando funziona a velocità molto basse

FUNZIONAMENTO ECONOMY

Azionare il condizionatore prima di eseguire questa procedura.

Utilizzo della funzione ECONOMY

Premere il tasto ECONOMY (RISPARMIO).

La spia ECONOMY (RISPARMIO) (verde) si illumina.

La funzione ECONOMY si avvia.

Interruzione della funzione ECONOMY

Premere di nuovo il tasto ECONOMY (RISPARMIO).

La spia ECONOMY (RISPARMIO) (verde) si spegne.

Inizia il funzionamento normale.

Informazioni sul funzionamento ECONOMY

Al massimo del flusso di uscita, il funzionamento ECONOMY corrisponde a circa il 70% del normale funzionamento del condizionatore d'aria relativamente al raffreddamento e al riscaldamento.

- Se l'ambiente non si raffredda (o riscalda) in modo soddisfacente in modalità ECONOMY, selezionare il funzionamento normale.
- Durante il periodo di monitoraggio in modalità AUTO, il funzionamento del condizionatore d'aria non passerà a ECONOMY anche se questa funzione viene selezionata premendo il tasto di funzionamento ECONOMY.
- Quando viene attivata la modalità di funzionamento ECONOMY, la temperatura ambiente sarà leggermente superiore rispetto a quella impostata in modalità di raffreddamento e inferiore rispetto a quella impostata in modalità di riscaldamento. Pertanto, la modalità ECONOMY consente un maggiore risparmio energetico rispetto alle altre modalità.
- In caso di condizionatore multi-tipo, la modalità di funzionamento ECONOMY è disponibile solo per l'unità interna impostata.

FUNZIONE RISCALDAMENTO 10 °C

Nota: Nel collegamento multigruppo simultaneo, non è possibile utilizzare questa funzione servendosi del telecomando senza fili.

Utilizzo della funzione RISCALDAMENTO 10 °C

Premere il tasto HEAT 10°C (RISCALDAMENTO 10 °C)

La spia OPERATION (verde) si spegne e la spia ECONOMY (verde) si accende.

Arresto della funzione RISCALDAMENTO 10 °C

Premere il tasto START/STOP (AVVIO/ARRESTO)

Il funzionamento si interrompe e la spia ECONOMY (verde) si spegne.

Informazioni sulla funzione RISCALDAMENTO 10 °C

- La modalità di riscaldamento non funziona se la temperatura ambiente è sufficientemente elevata.
- È possibile mantenere la temperatura ambiente a 10 °C premendo il tasto 10 °C HEAT (RISCALDAMENTO 10 °C) per impedire che scenda eccessivamente.
- Sui condizionatori d'aria multi-tipo, se per il riscaldamento si utilizza un'altra unità interna, la temperatura della stanza dove è applicata la funzione "RISCALDAMENTO 10 °C" aumenta. Quando si utilizza la funzione "RISCALDAMENTO 10 °C", si consiglia di impostare la modalità "RISCALDAMENTO 10 °C" per tutti i gruppi interni.

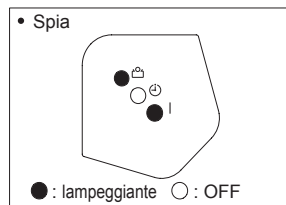

Quando è in corso la FUNZIONE RISCALDAMENTO 10 °C, è possibile utilizzare solo la seguente funzione.

- IMPOSTAZIONE

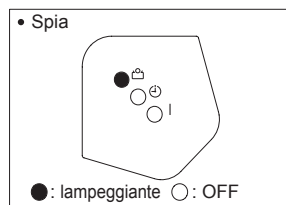

SELEZIONE DEL CODICE SEGNALE DEL TELECOMANDO

Se in una stanza sono installati due o più condizionatori d'aria e il telecomando controlla un condizionatore diverso da quello che si desidera impostare, modificare il codice segnale del telecomando perché controlli solo il condizionatore che si desidera impostare (sono possibili 4 selezioni).

Se in una stanza sono installati due o più condizionatori d'aria, contattare il rivenditore per impostare i codici segnale di ogni singolo condizionatore.

Selezione del codice segnale del telecomando

Utilizzare i passaggi seguenti per selezionare il codice segnale del telecomando. (si tenga presente che il condizionatore d'aria non riceve un codice segnale se non è stato impostato per tale segnale.)

- 1** Premere il tasto **START/STOP (AVVIO/ARRESTO)** finché sul display telecomando non viene visualizzato solo l'orologio.
- 2** Premere il tasto **MODE (MODALITÀ)** per almeno cinque secondi per visualizzare il codice segnale corrente (inizialmente impostato su **A**).
- 3** Premere i tasti (**▲ / ▼**) per modificare il codice segnale tra **A → B → C → D**. Far coincidere il codice sul display con quello del condizionatore d'aria.
- 4** Premere nuovamente il tasto **MODE (MODALITÀ)** per tornare alla visualizzazione dell'orologio. Il codice segnale verrà modificato.

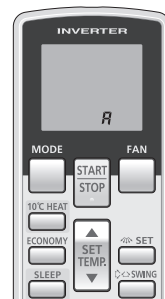

- Se non viene premuto alcun tasto entro 30 secondi dalla visualizzazione del codice segnale, il sistema torna alla visualizzazione dell'orologio. In questo caso, ripetere la procedura dal passaggio 1.
- Il codice segnale del condizionatore è impostato su "A" prima della consegna. Per modificare il codice segnale, contattare il rivenditore.
- Quando le batterie del telecomando vengono sostituite, il codice segnale del telecomando viene reimpostato su "A". Se si utilizza un codice segnale diverso da "A", reimpostare il codice segnale dopo aver sostituito le batterie. Se non si conosce l'impostazione del codice segnale del condizionatore d'aria, provare ognuno dei codici segnale (**A → B → C → D**) fino a trovare quello corretto.

PULIZIA E MANUTENZIONE



AVVERTENZA

- Prima di procedere alla pulizia dell'unità, arrestarla e scollegare il cavo di alimentazione.
- Spegnerne l'interruttore.
- Il ventilatore gira ad alta velocità all'interno dell'unità e potrebbe causare lesioni.
- Fare attenzione a non lasciar cadere la griglia di aspirazione.
- Poiché la pulizia del filtro comporta operazioni da effettuare a notevole altezza dal suolo, è consigliabile rivolgersi al personale tecnico qualificato.

- Quando viene utilizzata per lunghi periodi, l'unità può accumulare polvere al suo interno, con conseguente riduzione delle prestazioni. Oltre ad effettuare la normale pulizia e manutenzione, si consiglia di ispezionare il gruppo regolarmente. Per ulteriori informazioni, rivolgersi al personale tecnico autorizzato.
- Per la pulizia del corpo dell'unità, non utilizzare acqua a temperature superiori a 40 °C, detersivi abrasivi o agenti volatili come benzene o diluenti.
- Non esporre il corpo dell'unità a insetticidi liquidi o lacche per capelli.
- Se l'unità non viene utilizzata per più di 1 mese, lasciare asciugare completamente le componenti interne dell'unità prima di riutilizzarla, avviandola in modalità ventilatore per mezza giornata.

Pulizia del Filtro dell'Aria

- 1. Per aprire la griglia di aspirazione spingere i relativi ganci all'interno verso il centro dell'unità.**

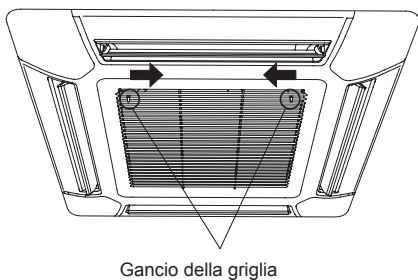

- 2. Estrarre il filtro dalla griglia di aspirazione.**

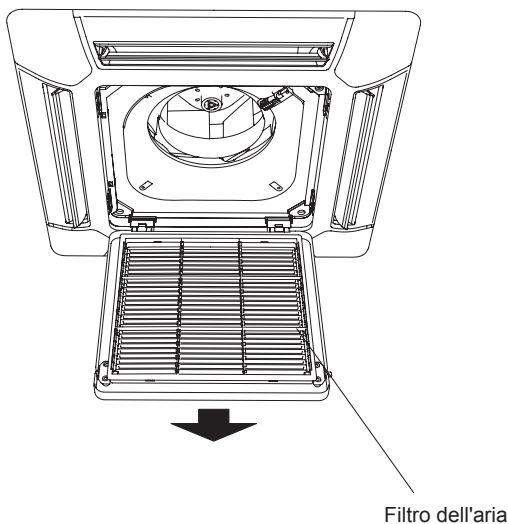

- 3. Pulizia dei filtri dell'aria.**

Rimuovere la polvere dai filtri dell'aria con un aspiratore o lavandoli. Una volta lavati, farli asciugare in un'area protetta dalla luce del sole.

- 4. Riattaccare i filtri dell'aria alla griglia d'ingresso.**

- ① Reinstallare il filtro dell'aria nel relativo supporto.
- ② Durante la reinstallazione nell'apposito supporto, verificare che il filtro dell'aria sia a contatto con il relativo stopper.

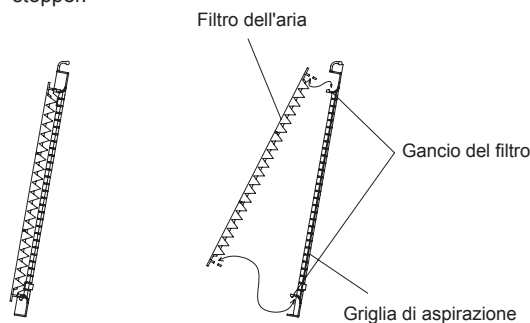

- 5. Chiudere la griglia di aspirazione e spingere i relativi ganci verso l'esterno.**

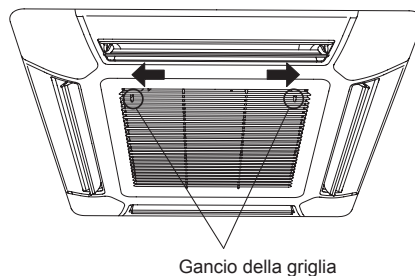

- La polvere può essere rimossa dal filtro dell'aria con un aspirapolvere o lavando il filtro in una soluzione di detersivo delicato e acqua calda. Se il filtro viene lavato, farlo asciugare bene in un luogo riparato prima di reinstallarlo.
- Se si accumula polvere sul filtro dell'aria, il flusso di aria risulterà ridotto, l'efficienza di funzionamento diminuirà e aumenterà il rumore.

PULIZIA E MANUTENZIONE

Ripristino filtro (lampeggiamento della spia ECONOMY/impostazione speciale A)

- Può essere utilizzato se impostato correttamente durante l'installazione.
Per l'utilizzo di questa funzione, consultare il personale tecnico autorizzato.

- Si illumina quando è necessario pulire i filtri dell'aria.

Dopo aver avviato l'alimentazione, premere il tasto MANUAL AUTO (MANUALE AUTOMATICO) sull'unità interna per 2 secondi o meno.

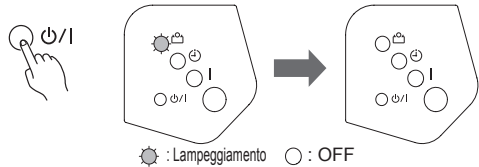

RISOLUZIONE DEI PROBLEMI

Le istruzioni relative al riscaldamento (*) sono valide esclusivamente per il "MODELLO RISCALDAMENTO E RAFFREDDAMENTO" (ciclo inverso).



ATTENZIONE

In caso di malfunzionamento (ad esempio, odore di bruciato), interrompere immediatamente l'attività dell'apparecchio, scollegare il cavo di alimentazione o spegnere l'interruttore e rivolgersi al personale tecnico autorizzato. Il semplice spegnimento dell'interruttore di alimentazione dell'unità non significa che esso sia scollegato completamente dalla fonte di alimentazione. Assicurarsi sempre di aver scollegato il cavo di alimentazione o di aver spento l'interruttore per garantire che l'alimentazione sia completamente assente.

Prima di chiamare l'assistenza, eseguire i controlli seguenti:

	Descrizione del problema	Spiegazione	Vedere pagina
FUNZIONAMENTO IN MODALITÀ NORMALE	L'unità non funziona immediatamente:	<ul style="list-style-type: none"> ● Se l'unità si arresta e poi si riavvia immediatamente, il compressore non funzionerà per circa 3 minuti per evitare di danneggiare i fusibili. ● Ogni volta che il cavo di alimentazione viene scollegato e poi ricollegato alla presa di corrente, il circuito di protezione si attiva per circa 3 minuti impedendo il funzionamento del gruppo in questo periodo di tempo. 	—
	Il condizionatore è rumoroso:	<ul style="list-style-type: none"> ● Durante il funzionamento o subito dopo l'arresto dell'unità, è possibile udire un rumore di acqua che scorre nei tubi del condizionatore d'aria. Il rumore potrebbe anche essere particolarmente marcato per circa 2-3 minuti dopo l'avvio del condizionatore (rumore prodotto dal flusso di refrigerante). ● Durante il funzionamento, è possibile udire un leggero cigolio. È provocato da una leggera espansione e contrazione della copertura anteriore dovuta alle variazioni di temperatura. 	—
		*● Durante la funzione di riscaldamento, potrebbe avvertirsi di tanto in tanto uno sfrigolio. Questo suono è prodotto dalla funzione sbrinamento automatico.	17
	Emette odori:	<ul style="list-style-type: none"> ● Il gruppo interno potrebbe emettere degli odori. Sono il prodotto degli odori dell'ambiente (mobili, tabacco, ecc.) penetrati nel condizionatore d'aria. 	—
	Emette nebbia o vapore:	<ul style="list-style-type: none"> ● Durante la funzione di raffreddamento o deumidificazione, è possibile che il gruppo interno emetta una leggera nebbiolina. È la conseguenza dell'improvviso raffreddamento dell'aria dell'ambiente prodotto dall'aria emessa dall'unità interna, con conseguente formazione di condensa e vapore. 	—
		*● Durante la funzione di riscaldamento, il ventilatore dell'unità esterna potrebbe arrestarsi e potrebbe essere visibile del vapore in uscita dall'unità. Ciò è dovuto alla funzione di sbrinamento automatico.	17
	Il flusso d'aria è debole o si arresta:	*● Quando si avvia la funzione di riscaldamento, la velocità di ventilazione è temporaneamente molto bassa per consentire ai componenti interni di riscaldarsi.	—
		*● Durante la funzione di riscaldamento, se la temperatura ambiente aumenta oltre quella impostata sul termostato, il gruppo esterno si arresta e il gruppo interno funziona ad una velocità di ventilazione molto bassa. Se si desidera riscaldare ulteriormente l'ambiente, impostare il termostato su una temperatura più alta.	—
		*● Durante il riscaldamento l'apparecchio si arresta temporaneamente (per un periodo variabile da 4 a 15 minuti) quando viene attivata la modalità di sbrinamento automatico. Durante la funzione di sbrinamento automatico, la spia OPERATION (FUNZIONAMENTO) lampeggia.	17
		● Il ventilatore potrebbe operare a velocità estremamente bassa durante la funzione di deumidificazione o quando l'unità sta monitorando la temperatura dell'ambiente.	—
● Durante il funzionamento in modalità SUPER QUIET (SUPER SILENZIOSA), il ventilatore gira a velocità molto bassa.		—	
● Nel monitoraggio della funzione AUTO, il ventilatore funziona a velocità molto bassa.		—	
● Nell'unità multi-tipo, se unità multiple vengono utilizzate in diverse modalità operative come mostrato di seguito, le unità utilizzate in seguito si arresteranno e la spia (verde) OPERATION (FUNZIONAMENTO) lampeggerà. <ul style="list-style-type: none"> • Modalità di riscaldamento e modalità di raffreddamento (o modalità di deumidificazione) • Modalità di riscaldamento e modalità ventilatore 	18		

RISOLUZIONE DEI PROBLEMI

Le istruzioni relative al riscaldamento (*) sono valide esclusivamente per il "MODELLO RISCALDAMENTO E RAFFREDDAMENTO" (ciclo inverso).

	Descrizione del problema	Spiegazione	Vedere pagina
FUNZIONAMENTO IN MODALITÀ NORMALE	Fuoriuscita di acqua dall'unità esterna:	*● Durante la funzione di riscaldamento, dall'unità esterna potrebbe fuoriuscire dell'acqua dovuta alla funzione di sbrinamento automatico.	17
	La spia ECONOMY (RISPARMIO) lampeggia.	● Pulire il filtro. Successivamente, spegnere la spia ECONOMY.	15
EFFETTUARE UN'ULTERIORE VERIFICA	Il condizionatore non funziona affatto:	● Il disgiuntore di circuito è stato spento?	—
		● Si è verificata un'interruzione di corrente?	
		● È bruciato un fusibile o è scattato un disgiuntore di circuito?	Da 9 a 10
		● Il timer funziona?	
Insoddisfacenti prestazioni di Raffreddamento (o Riscaldamento*):	● Il filtro dell'aria è sporco?	—	
	● La griglia di aspirazione o la bocca di uscita del condizionatore d'aria sono bloccate?		
	● La temperatura ambiente (termostato) è stata impostata correttamente?	—	
	● C'è una finestra o una porta aperta?		
	● Durante il raffreddamento, entra la luce del sole da una finestra? (chiudere le tende.)	—	
	● Durante il raffreddamento, nel locale sono presenti apparecchi di riscaldamento o computer, oppure vi sono troppe persone?		
	● Il gruppo è impostato in modalità di funzionamento QUIET (SILENZIOSA)?	—	
L'unità funziona in maniera diversa da quella impostata sul telecomando:	● Le batterie del telecomando sono scariche?	6	
	● Le batterie del telecomando sono caricate correttamente?		

Se il problema persiste dopo aver eseguito questi controlli, se si sente odore di bruciato o se la spia OPERATION (FUNZIONAMENTO) e la spia TIMER lampeggiano, e la Spia ECONOMY (RISPARMIO) lampeggia velocemente. Interrompere immediatamente il funzionamento, spegnere l'interruttore elettrico e rivolgersi al personale tecnico autorizzato.

CONSIGLI PER IL FUNZIONAMENTO

Le istruzioni relative al riscaldamento (*) sono valide esclusivamente per il "MODELLO RISCALDAMENTO E RAFFREDDAMENTO" (ciclo inverso).

Prestazioni di Riscaldamento*

- Questo condizionatore d'aria funziona sulla base del principio della pompa di calore, assorbendo il calore dall'aria esterna e trasferendolo nel gruppo interno. Di conseguenza, le prestazioni operative risultano ridotte quando la temperatura dell'aria esterna scende. Se si ritiene che le prestazioni di riscaldamento siano insufficienti, si consiglia di utilizzare questo condizionatore d'aria unitamente ad un altro tipo di apparecchio di riscaldamento.
- I condizionatori con pompa di calore riscaldano gli ambienti facendo circolare l'aria al loro interno; per questo motivo potrebbero essere necessari alcuni minuti per riscaldare l'ambiente dopo l'avvio del condizionatore.

Quando la temperatura interna e quella esterna sono elevate*

Se la temperatura interna e quella esterna sono elevate durante l'utilizzo della modalità riscaldamento, il ventilatore dell'unità esterna potrebbe arrestarsi.

Sbrinamento Automatico controllato da Micro-computer*

- Quando si utilizza la modalità riscaldamento in presenza di bassa temperatura esterna ed elevato tasso di umidità, è possibile che si formi del ghiaccio sul gruppo esterno, con conseguente riduzione delle prestazioni.
Per evitare tale problema, questa unità è provvista di una funzione di sbrinamento automatico controllato da micro-computer. Se si forma del ghiaccio, il condizionatore d'aria si arresta temporaneamente e il circuito di sbrinamento entra in funzione per un breve lasso di tempo (da 4 a 15 minuti circa).
Durante la funzione di sbrinamento automatico, la spia OPERATION (FUNZIONAMENTO) lampeggia.
- Se dopo l'interruzione del funzionamento di riscaldamento si forma del ghiaccio sull'unità esterna, quest'ultima avvierà la funzione di sbrinamento automatico. In tal caso, l'unità esterna si fermerà automaticamente dopo essere entrata in funzione per alcuni minuti.
(alcuni tipi di condizionatori multi-tipo non dispongono però di questa funzione.)

Raffreddamento dell'ambiente*

Quando la temperatura esterna scende, i ventilatori dell'unità situata all'esterno possono passare a velocità bassa, oppure uno dei ventilatori può arrestarsi a intermittenza.

Telecomandi doppi (opzionale)

Può essere aggiunto un secondo telecomando, fino a un massimo di 2 unità. Entrambi i telecomandi possono comandare il condizionatore. Le funzioni del timer non possono però essere utilizzate nell'unità secondaria.

Controllo di gruppo

1 telecomando può comandare fino a 16 condizionatori d'aria. Tutti i condizionatori funzioneranno con le stesse impostazioni.

È impossibile utilizzare il Controllo di gruppo se quest'ultimo è utilizzato dal multi-tipo.

AUTO Restart (Riavvio AUTOMATICO)

In caso di interruzione dell'alimentazione

- Qualora si verifichi un'interruzione di corrente, il condizionatore d'aria si riavverà automaticamente nell'ultima modalità selezionata quando verrà ripristinata l'alimentazione.
- Se si verifica un'interruzione dell'alimentazione durante la funzione TIMER, il timer verrà reimpostato e il gruppo inizierà (o arresterà) il funzionamento alla nuova ora impostata. In tal caso, la spia TIMER lampeggerà.
- L'utilizzo di altre apparecchiature elettriche (rasoio elettrico, ecc.) o l'utilizzo nelle vicinanze di un trasmettitore radio wireless potrebbero causare malfunzionamenti del condizionatore d'aria. In tal caso, scollegare temporaneamente l'alimentazione, riconnetterla e utilizzare il telecomando per riattivare il funzionamento.

CONSIGLI PER IL FUNZIONAMENTO

Condizionatore d'aria multi-tipo

L'unità interna può essere collegata a un'unità esterna multi-tipo. Il condizionatore d'aria multitypo consente a unità interne multiple di essere attivate in diversi punti. Le unità interne possono essere utilizzate contemporaneamente, secondo il rispettivo rendimento.

Utilizzo contemporaneo di unità multiple

Le istruzioni relative all'invertitore (*) sono valide esclusivamente per il "MODELLO INVERTER".

- Quando si utilizza un condizionatore d'aria multi-tipo, le unità multiple interne possono essere azionate contemporaneamente, ma quando 2 o più unità interne dello stesso gruppo vengono azionate contemporaneamente l'efficienza di riscaldamento e raffreddamento sarà inferiore rispetto al caso in cui viene utilizzata un'unica unità interna. Di conseguenza, quando si desidera utilizzare più di 1 unità interna per il raffreddamento, l'impiego deve essere concentrato di notte o in altri momenti della giornata quando è richiesta una resa inferiore. Allo stesso modo, quando unità multiple vengono utilizzate contemporaneamente per il riscaldamento, se ne consiglia l'utilizzo unitamente ad altri apparecchi di riscaldamento ausiliari, a seconda delle necessità.
- Anche le condizioni del tempo e della temperatura esterna, la struttura dei locali e il numero di persone presenti potrebbero provocare variazioni dell'efficienza operativa. Sugeriamo di provare vari modelli operativi per confermare il livello di riscaldamento e raffreddamento offerto dalle proprie unità e di utilizzare le unità secondo le modalità più adatte allo stile di vita della propria famiglia.
- Nel caso in cui si riscontri che 1 o più unità offrano un basso livello di raffreddamento o riscaldamento durante il funzionamento contemporaneo, si consiglia di interrompere l'azionamento contemporaneo delle unità multiple.
- *● Il funzionamento non è consentito nelle diverse modalità operative riportate di seguito.
 - Se il gruppo interno ha ricevuto istruzioni per operare in una modalità che non può eseguire, la spia OPERATION (FUNZIONAMENTO) del gruppo interno lampeggerà (1 secondo accesa, 1 secondo spenta) e il gruppo passerà alla modalità standby.
 - Modalità riscaldamento e modalità raffreddamento (o modalità deumidificazione)
 - Modalità riscaldamento e modalità ventilazione
 - *● Il funzionamento è consentito nelle diverse modalità operative riportate di seguito.
 - Modalità di raffreddamento e modalità di deumidificazione
 - Modalità di riscaldamento e modalità ventilatore
 - Modalità secco e modalità ventilatore
 - *● La modalità operativa [modalità riscaldamento o raffreddamento (deumidificazione)] del gruppo esterno sarà determinata dalla modalità operativa del gruppo interno avviato per primo. Se l'unità interna è stata avviata in modalità ventilazione, la modalità operativa dell'unità esterna non sarà determinata.
 - Ad esempio, se l'unità interna (A) è stata azionata in modalità ventilatore e successivamente è stata attivata l'unità interna (B) in modalità riscaldamento, l'unità interna (A) inizierà a funzionare temporaneamente in modalità ventilatore ma quando l'unità interna (B) avrà iniziato a funzionare in modalità riscaldamento, la spia OPERATION (FUNZIONAMENTO) dell'unità interna (A) inizierà a lampeggiare (1 secondo accesa, 1 secondo spenta) e passerà alla modalità standby. L'unità interna (B) continuerà a funzionare in modalità riscaldamento.

Simultaneo gruppi multipli di condizionatori

Questa unità interna può essere collegata anche a un gruppo multiplo simultaneo che consente il funzionamento contemporaneo di un massimo di 3 unità collegando l'unità esterna mediante l'utilizzo di un tubo di separazione (doppio o triplo).

Nota: I tubi di separazione di tipo per collegamento variano a seconda del modello.

Nel collegamento multigruppo simultaneo, tutte le unità interne funzionano contemporaneamente come condizionatori d'aria controllati da un'unità specificata come unità di controllo principale.

Per questa caratteristica unica del collegamento multigruppo simultaneo, alcune funzioni controllate dall'unità definita come unità di controllo secondaria saranno limitate.

Avvisi

Le istruzioni relative al riscaldamento (*) sono valide esclusivamente per il "MODELLO RISCALDAMENTO E RAFFREDDAMENTO" (ciclo inverso).

- *● Durante l'utilizzo in modalità riscaldamento, il gruppo esterno avvierà di tanto in tanto l'operazione di sbrinamento per brevi periodi. Durante lo sbrinamento, se l'utente imposta nuovamente l'unità interna sul riscaldamento, la modalità sbrinamento continuerà a funzionare e il riscaldamento si avvierà al completamento dello sbrinamento; per tale motivo trascorreranno alcuni minuti prima che venga emesso calore.
- *● Durante l'utilizzo in modalità riscaldamento, la parte superiore dell'unità interna potrebbe riscaldarsi; ciò è dovuto al fatto che il refrigerante viene fatto circolare attraverso l'unità interna anche quando questa è ferma; non si tratta quindi di un malfunzionamento.