



OPERATING MANUAL
 BEDIENUNGSANLEITUNG
 MODE D'EMPLOI
 MANUAL DE FUNCIONAMIENTO
 MANUALE DI ISTRUZIONI
 ΕΓΧΕΙΡΙΔΙΟ ΛΕΙΤΟΥΡΓΙΑΣ
 使用説明書

OPERATING MANUAL

AIR CONDITIONER
REMOTE CONTROLLER
(WIRELESS TYPE)

РУКОВОДСТВО ПО ЭКСПЛУАТАЦИИ
 MANUAL DE INSTRUÇÕES

Remote Controller
UTY-LNH*

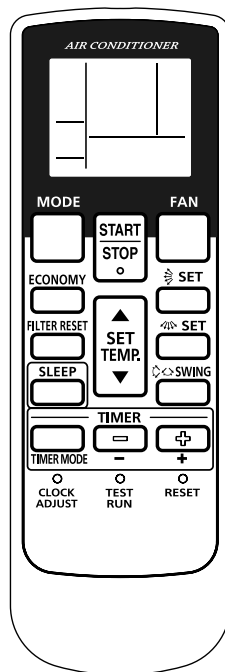

English

Deutsch

Français

Español

Italiano

Ελληνικά

中文

Русский

Português

KEEP THIS MANUAL FOR FUTURE REFERENCE
 DIESE ANLEITUNG BITTE SORGFÄLTIG AUFBEWAHREN
 CONSERVEZ CE MODE D'EMPLOI AFIN DE POUVOIR VOUS Y RÉFÉRER ULTÉRIEUREMENT
 GUARDE ESTE MANUAL PARA PODERLO CONSULTAR EN EL FUTURO
 CONSERVARE QUESTO MANUALE PER OGNI EVENTUALE FUTURO RIFERIMENTO
 ΚΡΑΤΗΣΤΕ ΤΟ ΕΓΧΕΙΡΙΔΙΟ ΓΙΑ ΜΕΛΛΟΝΤΙΚΗ ΑΝΑΦΟΡΑ
 请妥善保管本说明书以供日后参考
 СОХРАНИТЕ НАСТОЯЩЕЕ РУКОВОДСТВО ДЛЯ БУДУЩИХ ССЫЛОК
 GUARDE ESTE MANUAL PARA CONSULTA POSTERIOR

FUJITSU GENERAL LIMITED

P/N9379143004-03

CONTENTS

SAFETY PRECAUTIONS	1	MANUAL AUTO OPERATION	8
FEATURES AND FUNCTIONS	2	ECONOMY OPERATION	9
NAME OF PARTS	3	FILTER RESET	9
PREPARATION	4	SELECTING THE REMOTE CONTROL UNIT	
OPERATION	5	SIGNAL CODE	10
TIMER OPERATION	7	OPERATING TIPS	11
SLEEP TIMER OPERATION	8	TROUBLESHOOTING	13
		SPECIFICATIONS	14

SAFETY PRECAUTIONS

- The "SAFETY PRECAUTIONS" indicated in this operating manual contain important information pertaining to your safety. Be sure to observe them.
- Details of the operation methods refer to the operating manual. Request the user to keep them on hand for future use, such as for relocating or repairing the unit.

 WARNING	This mark indicates procedures which, if improperly performed, might lead to the death or serious injury of the user.
<ul style="list-style-type: none"> • This unit contains no user-serviceable parts. Always consult authorized service personnel for repairs. • When moving, consult authorized service personnel for disconnection and installation of this unit. • If children may approach the unit, take preventive measures so that they cannot reach the unit. • Do not repair or modify by yourself. It may cause failure or accident. 	<ul style="list-style-type: none"> • Stop operation immediately when indication lamp of indoor unit blinks, or abnormal situation is displayed. Continuous operation may cause fire or failure. • Do not use flammable gases near the unit. It may cause a fire from leaking gas.

 CAUTION	This mark indicates procedures which, if improperly performed, might possibly result in personal harm to the user or damage to property.
<ul style="list-style-type: none"> • Do not disassemble the unit. Contact with internal circuitry may cause fire or malfunction. • Do not drop the unit. Doing so may cause the case to crack and may disable control. • Do not press any button using a sharp object. Doing so may cause an electric shock or a malfunction. • Do not wipe the unit with benzine, thinner or chemical cloths etc. Doing so may cause discoloration or malfunction. If the unit becomes extremely dirty, dampen a cloth with water-diluted neutral detergent and wipe the unit with it. • Do not place electrical devices within 1 meter of this unit. It may cause malfunction or failure. • Do not use fire near this unit or place a heating apparatus nearby. It may cause malfunction. • Do not expose this unit directly to water. Doing so will cause trouble, electric shock, or heating. • Do not set flower vases or water containers on top of the unit. It may cause heating, fire or electric shock. • Do not touch any button with wet hands. Doing so may cause an electric shock or malfunction. • Dispose of the packing materials safely. Tear and dispose of the plastic packing bags so that children cannot play with them. There is the danger of suffocation if children play with the original plastic bags. 	<ul style="list-style-type: none"> • Do not spray insecticide or other flammable sprays. Do not place flammable sprays near the unit or spray directly at the unit. Doing so may result in fire or explosion. • Do not use in applications involving the storage of foods, plants or animals, precision equipment, or art works. • Do not wash with water. Doing so may cause an electric shock or malfunction. • Do not use in any special environment. Using in any place exposed to oil (including machine oil), steam and sulfuric gas may deteriorate the performance significantly or give damage to the component parts.

FEATURES AND FUNCTIONS

AUTOMATIC OPERATION

● COOLING MODEL

Merely press the START/STOP button, and the unit will begin automatic operation in the Cooling or Dry mode as appropriate, in accordance with the thermostat setting and the actual temperature of the room.

● HEAT & COOL MODEL

Merely press the START/STOP button, and the unit will begin automatic operation in either the Heating, Cooling or Monitor modes as appropriate, in accordance with the thermostat setting and the actual temperature of the room.

SLEEP TIMER

● COOLING MODEL

When the SLEEP timer button is pressed during Cooling or Dry mode, the thermostat setting is gradually raised during the period of operation. When the set time is reached, the unit automatically turns off.

● HEAT & COOL MODEL

When the SLEEP timer button is pressed during Heating mode, the air conditioner's thermostat setting is gradually lowered during the period of operation; during Cooling or Dry mode, the thermostat setting is gradually raised during the period of operation. When the set time is reached, the unit automatically turns off.

WIRELESS REMOTE CONTROL UNIT

The WIRELESS REMOTE CONTROL UNIT allows convenient control of air conditioner operation.

NAME OF PARTS

Remote control unit

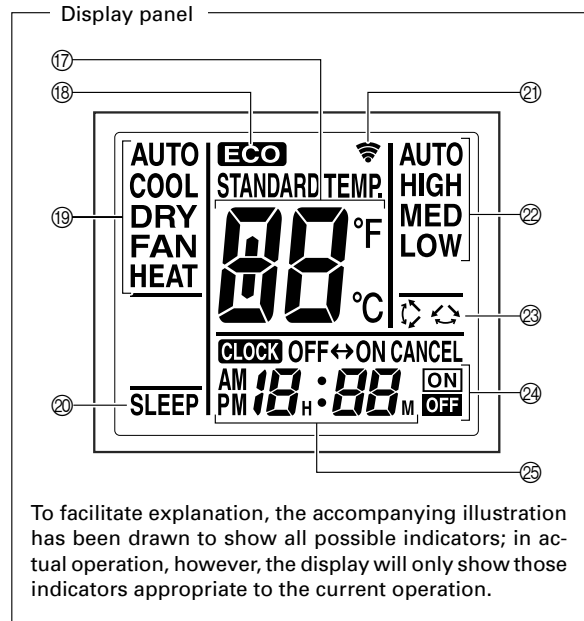
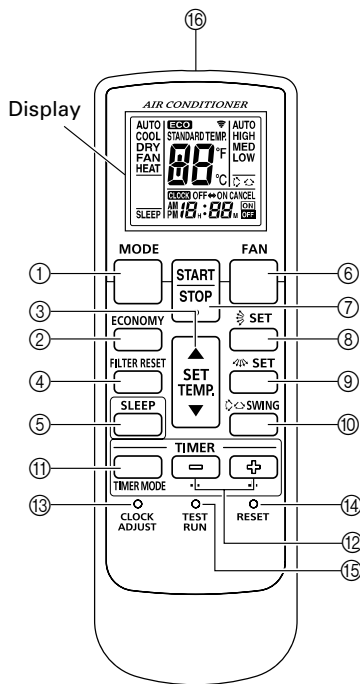

To facilitate explanation, the accompanying illustration has been drawn to show all possible indicators; in actual operation, however, the display will only show those indicators appropriate to the current operation.

- ① **MODE button**
- ② **ECONOMY button**
- ③ **SET TEMP. button (▲ / ▼)**
- ④ **FILTER RESET button**
- ⑤ **SLEEP button**
- ⑥ **FAN button**
- ⑦ **START/STOP button**
- ⑧ **SET button (Vertical)**
- ⑨ **SET button (Horizontal)**
- ⑩ **SWING button**
- ⑪ **TIMER MODE button**
- ⑫ **TIMER SET (+ / -) button**
- ⑬ **CLOCK ADJUST button**
- ⑭ **RESET button**
- ⑮ **TEST RUN button**

This is used during test operation. For details, refer to the installation manual.

- ⑯ **Signal Transmitter**
- ⑰ **Temperature SET Display**
- ⑱ **ECONOMY Display**
- ⑲ **Operating Mode Display**
- ⑳ **SLEEP Display**
- ㉑ **Transmit Indicator**
- ㉒ **Fan Speed Display**
- ㉓ **SWING Display**
- ㉔ **Timer Mode Display**
- ㉕ **Clock Display**

Notes of the operation

Functions of START/STOP, MODE, SET TEMP. and TIMER SET may be restricted depending on the operating state of the indoor unit.

In this case, when the signal of remote control unit is received, it is notified by the blinking of TIMER lamp.

PREPARATION

Load Batteries (R03/LR03 × 2)

1 Press and slide the battery compartment lid on the reverse side to open it.

Slide in the direction of the arrow while pressing the ▼ mark.

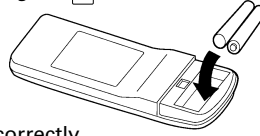

2 Insert batteries.

Be sure to align the battery polarities (⊕/⊖) correctly.

3 Close the battery compartment lid.

4 Press the RESET button.

Use the tip of a ball-point pen or other small object to press the button.

Set the Current time

1 Press the CLOCK ADJUST button.

Use the tip of a ball-point pen or other small object to press the button.

2 Use the TIMER SET (⊕ / ⊖) buttons to adjust the clock to the current time.

⊕ button: Press to advance the time.

⊖ button: Press to reverse the time.

(Each time the buttons are pressed, the time will be advanced/reversed in one-minute increments; hold the buttons depressed to change the time quickly in ten-minute increments.)

3 Press the CLOCK ADJUST button again.

This completes the time setting and starts the clock.

To Use the Remote Control Unit

- The Remote Control Unit must be pointed at remote control signal receiver to operate correctly.
- Operating Range: About 5 meters.
- When a signal is properly received by the receiver unit control panel, some lamp will be flashed.
- If no lamp is flashed, press the Remote Control Unit button again.

⚠ WARNING

Never allow the alkaline batteries to short-circuit. Never disassemble, heat or place them in fire.

- Doing so can cause the strong alkaline liquid to leak and possibly enter your eyes or cause the batteries to explode or heat up, resulting in personal injuries, burning or mechanical breakdowns.
- If strong alkaline liquid comes in contact with your skin or clothes, wash it off with clean water. If it gets in to your eyes, wash them with clean water and consult a doctor immediately.

⚠ CAUTION

Incorrect use of batteries can cause liquid leakage, explosion or heating and may result in malfunction or personal injury. Adhere to the following.

- Do not recharge the batteries.
- Insert the batteries in the correct direction.
- Do not mix a new battery with an old battery or batteries of different types.
- Remove the batteries immediately when they have run out.

Take care to prevent infants from accidentally swallowing batteries.

When not using the unit for an extended period, remove the batteries to avoid possible leakage and damage to the unit.

Dead batteries should be removed immediately and disposed of properly, either in a battery collection receptacle or to the appropriate authority.

OPERATION

To Select Mode Operation

1 Press the START/STOP button.
 The receiver unit control panel's OPERATION Indicator Lamp (green) will light.
 The air conditioner will start operating.

2 Press the MODE button to select the desired mode.
 Each time the button is pressed, the mode will change in the following order.

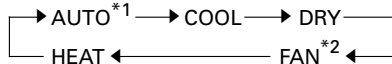

About three seconds later, the entire display will reappear.
 *1 "AUTO" can be set only in the indoor unit assigned to the representative indoor unit.
 *2 "FAN" cannot set to heat pump type.

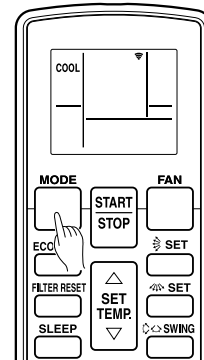

Example: When set to COOL.

To Set the Room temperature

Press the SET TEMP. button.

- ▲ button: Press to raise the thermostat setting.
- ▼ button: Press to lower the thermostat setting.

● **Thermostat setting range:**

AUTO	18-30 °C
Heating	16-30 °C
Cooling/Dry	18-30 °C

The thermostat cannot be used to set room temperature during the FAN mode (the temperature will not appear on the Remote Control Unit's Display).

About three seconds later, the entire display will reappear.

The thermostat setting should be considered a standard value, and may differ somewhat from the actual room temperature.

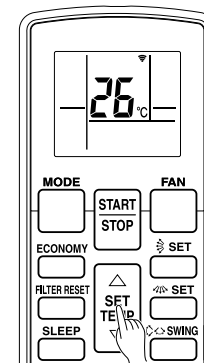

Example: When set to 26 °C.

To Set the Fan Speed

Press the FAN button.

Each time the button is pressed, the fan speed changes in the following order:

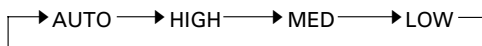

About three seconds later, the entire display will reappear.

When set to AUTO:

- Heating:** Fan operates so as to optimally circulate warmed air.
 However, the fan will operate at very low speed when the temperature of the air issued from the indoor unit is low.
- Cooling:** As the room temperature approaches that of the thermostat setting, the fan speed becomes slower.
- Fan:** The fan runs at the low fan speed.

The fan will operate at a very low setting during Monitor operation and at the start of the Heating mode.

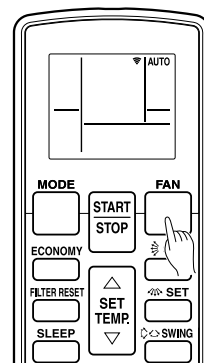

Example: When set to AUTO.

To Stop Operation

Press the START/STOP button.

The OPERATION Indicator Lamp (green) will go out.

About AUTO CHANGEOVER Operation

AUTO: ● When AUTO CHANGEOVER operation first selected, the fan will operate at very low speed for about one minute, during which time the unit detects the room conditions and selects the proper operating mode.

If the difference between thermostat setting and actual room temperature is more than +2 °C

→ Cooling or dry operation

(Monitor operation may be selected if the outdoor temperature is low.)

If the difference between thermostat setting and actual room temperature is within ±2 °C

→ Monitor operation

If the difference between thermostat setting and actual room temperature is more than -2 °C

→ Heating operation

(Monitor operation may be selected if the outdoor temperature is high.)

- When the air conditioner has adjusted your room's temperature to near the thermostat setting, it will begin monitor operation. In the monitor operation mode, the fan will operate at low speed. If the room temperature subsequently changes, the air conditioner will once again select the appropriate operation (Heating, Cooling) to adjust the temperature to the value set in the thermostat.

(The monitor operation range is ±2 °C relative to the thermostat setting.)

- If the mode automatically selected by the unit is not what you wish, select one of the mode operation (HEAT, COOL, DRY, FAN).

About Mode Operation

Heating: ● Use to warm your room.

- When Heating mode is selected, the air conditioner will operate at very low fan speed for about 3 to 5 minutes, after which it will switch to the selected fan setting. This period of time is provided to allow the indoor unit to warm up before beginning full operation.
- When the room temperature is very low, frost may form on the outside unit, and its performance may be reduced. In order to remove such frost, the unit will automatically enter the defrost cycle from time to time. During Automatic Defrosting operation, the OPERATION Indicator Lamp (green) will flash, and the heat operation will be interrupted.
- After the start of heating operation, it takes some time before the room gets warmer.

Cooling: ● Use to cool your room.

Dry: ● Use for gently cooling while dehumidifying your room.

- You cannot heat the room during Dry mode.
- During Dry mode, the unit will operate at low speed; in order to adjust room humidity, the indoor unit's fan may stop from time to time. Also, the fan may operate at very low speed when adjusting room humidity.
- The fan speed cannot be changed manually when Dry mode has been selected.

Fan: ● Use to circulate the air throughout your room.

During Heating mode:

Set the thermostat to a temperature setting that is higher than the current room temperature. The Heating mode will not operate if the thermostat is set lower than the actual room temperature.

During Cooling/Dry mode:

Set the thermostat to a temperature setting that is lower than the current room temperature. The Cooling and Dry modes will not operate if the thermostat is set higher than the actual room temperature (in Cooling mode, the fan alone will operate).

During Fan mode:

You can not use the unit to heat and cool your room.

TIMER OPERATION

Before using the timer function, be sure that the Remote Control Unit is set to the correct current time (☞ P. 4).

To Use the ON timer or OFF timer

1 Press the START/STOP button (if the unit is already operating, proceed to step 2).
The receiver unit control panel's OPERATION Indicator Lamp (green) will light.

2 Press the TIMER MODE button to select the OFF timer or ON timer operation.
Each time the button is pressed the timer function changes in the following order:

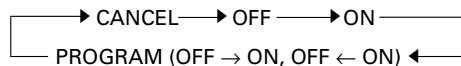

The receiver unit control panel's TIMER Indicator Lamp (orange) will light.

3 Use the TIMER SET buttons to adjust the desired OFF time or ON time.
Set the time while the time display is flashing (the flashing will continue for about five seconds).

- + button:** Press to advance the time.
- button:** Press to reverse the time.

About five seconds later, the entire display will reappear.

To Cancel the Timer

Use the TIMER MODE button to select "CANCEL".
The air conditioner will return to normal operation.

To Change the Timer Settings

Perform steps 2 and 3.

To Stop Air Conditioner Operation while the Timer is Operating

Press the START/STOP button.

To Change Operating Conditions

If you wish to change operating conditions (Mode, Fan Speed, Thermostat Setting), after making the timer setting wait until the entire display reappears, then press the appropriate buttons to change the operating condition desired.

To Use the Program timer

1 Press the START/STOP button (if the unit is already operating, proceed to step 2).
The receiver unit control panel's OPERATION Indicator Lamp (green) will light.

2 Set the desired times for OFF timer and ON timer.
See the section "To Use the ON timer or OFF timer" to set the desired mode and times.
About five seconds later, the entire display will reappear.
The receiver unit control panel's TIMER Indicator Lamp (orange) will light.

3 Press the TIMER MODE button to select the PROGRAM timer operation (OFF → ON or OFF ← ON will display).
The display will alternately show "OFF timer" and "ON timer", then change to show the time setting for the operation to occur first.

- The program timer will begin operation. (If the ON timer has been selected to operate first, the unit will stop operating at this point.)

About five seconds later, the entire display will reappear.

About the Program timer

- The program timer allows you to integrate OFF timer and ON timer operations in a single sequence. The sequence can involve one transition from OFF timer to ON timer, or from ON timer to OFF timer, within a twenty-four hour period.
- The first timer function to operate will be the one set nearest to the current time. The order of operation is indicated by the arrow in the Remote Control Unit's Display (OFF → ON, or OFF ← ON).
- One example of Program timer use might be to have the air conditioner automatically stop (OFF timer) after you go to sleep, then start (ON timer) automatically in the morning before you arise.

To Cancel the Timer

Use the TIMER MODE button to select "CANCEL".
The air conditioner will return to normal operation.

To Change the Timer Settings

- Follow the instructions given in the section "To Use the ON Timer or OFF Timer" to select the timer setting you wish to change.
- Press the TIMER MODE button to select either OFF → ON or OFF ← ON.

To Stop Air Conditioner Operation while the Timer is Operating

Press the START/STOP button.

To Change Operating Conditions

If you wish to change operating conditions (Mode, Fan Speed, Thermostat Setting), after making the timer setting wait until the entire display reappears, then press the appropriate buttons to change the operating condition desired.

SLEEP TIMER OPERATION

Unlike other timer functions, the SLEEP timer is used to set the length of time until air conditioner operate is stopped.

To Use the SLEEP Timer

While the air conditioner is operating or stopped, press the SLEEP button.

The receiver unit control panel's OPERATION Indicator Lamp (green) lights and the TIMER Indicator Lamp (orange) light.

To Change the Timer Settings

Press the SLEEP button once again and set the time using the TIMER SET (+ / -) buttons.

- + button:** Press to advance the time.
- button:** Press to reverse the time.

About five seconds later, the entire display will reappear.

About the SLEEP Timer

To prevent excessive warming or cooling during sleep, the SLEEP timer function automatically modifies the thermostat setting in accordance with the set time setting. When the set time has elapsed, the air conditioner completely stops.

Based on temperature set in remote control unit, temperature of indoor unit varies little by little. However in this case, temperature indication of remote control unit does not vary as it continues to indicate the temperature when SLEEP Timer was set.

During Heating operation (Indoor unit):

When the SLEEP timer is set, the thermostat setting is automatically lowered 1 °C every thirty minutes. When the thermostat has been lowered a total of 4 °C, the thermostat setting at that time is maintained until the set time has elapsed, at which time the air conditioner automatically turns off.

SLEEP timer setting

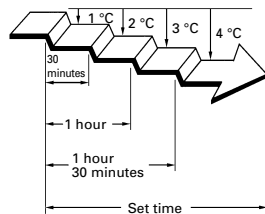

During Cooling/Dry operation (Indoor unit):

When the SLEEP timer is set, the thermostat setting is automatically raised 1 °C every 1 hour. When the thermostat has been raised a total of 2 °C, the thermostat setting at that time is maintained until the set time has elapsed, at which time the air conditioner automatically turns off.

SLEEP timer setting

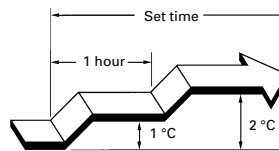

MANUAL AUTO OPERATION

Use the MANUAL AUTO operation in the event the remote control unit is lost or otherwise unavailable.

How To Use the Main Unit Controls

Press the MANUAL AUTO button on the receiver unit control panel.

To stop operation, press the MANUAL AUTO button once again.

- When the air conditioner is operated with the controls on the receiver unit, it will operate under the same mode as the AUTO mode selected on the remote control unit. However, about Multi-type Air conditioner, the Heat pump model will follow the operating mode of the other indoor unit.
- The fan speed selected will be "AUTO" and the thermostat setting will be 24 °C.

ECONOMY OPERATION

Begin Air Conditioner operation before performing this procedure.

To Use the ECONOMY Operation

Press the ECONOMY button.

"ECO" appears on the Remote Control Unit display.
Economy operation begins.

To Stop the ECONOMY Operation

Press the ECONOMY button again.

"ECO" disappears from the Remote Control Unit display.
Normal operation begins.

About ECONOMY Operation

Economy operation can be set by remote controller.

The temperature setting is offset automatically over a certain period of time.

Based on temperature set in remote control unit, temperature of indoor unit varies little by little. However in this case, temperature indication of remote control unit does not vary as it continues to indicate the temperature when ECONOMY Operation was set.

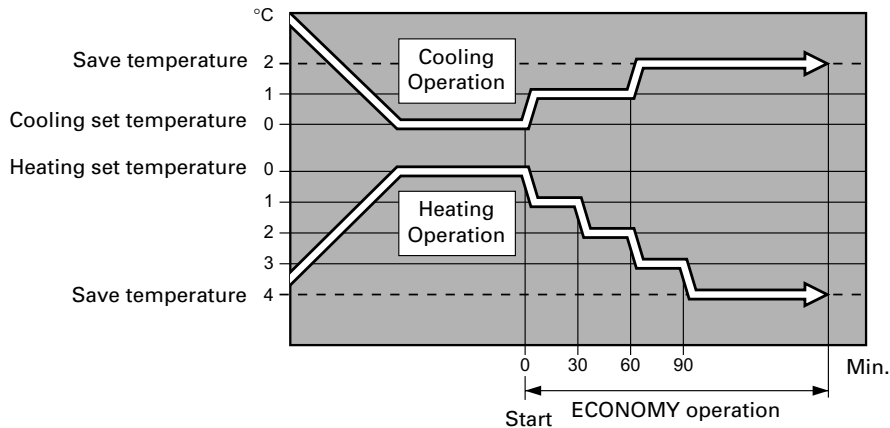

FILTER RESET

When cleaning the air filter of the indoor unit, reset the display that indicates the schedule for filter cleaning.

To Use the FILTER RESET Button

Press the FILTER RESET button.

SELECTING THE REMOTE CONTROL UNIT SIGNAL CODE

When two or more air conditioners are installed in a room and the remote control unit is operating an air conditioner other than the one you wish to set, change the signal code of the remote control unit to operate only the air conditioner you wish to set (four selections possible).

When two or more air conditioners are installed in a room, please contact authorized service personnel to set the individual air conditioner signal codes.

Selecting the Remote Control Unit Signal Code

Use the following steps to select the signal code of the remote control unit. (Note that the air conditioner cannot receive a signal code if the air conditioner has not been set for the signal code.)

- 1 Press the START/STOP button until only the clock is displayed on the remote control unit display.**
- 2 Press the MODE button for at least five seconds to display the current signal code (initially set to A).**
- 3 Press the SET TEMP. (▲ / ▼) buttons to change the signal code between A → B → C → D. Match the code on the display to the air conditioner signal code.**
- 4 Press the MODE button again to return to the clock display. The signal code will be changed.**

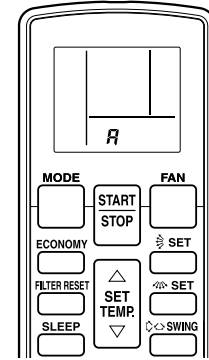

If no buttons are pressed within 30 seconds after the signal code is displayed, the system returns to the original clock display. In this case, start again from step 1.

The air conditioner signal code is set to A prior to shipment. Contact authorized service personnel to change the signal code.

The remote control unit resets to signal code A when the batteries in the remote control unit are replaced. If you use a signal code other than signal code A, reset the signal code after replacing the batteries. If you do not know the air conditioner signal code setting, try each of the signal codes (A → B → C → D) until you find the code which operates the air conditioner.

OPERATING TIPS

- Remote control unit may not be available depending on the functions, while local operation with a standard remote control unit, including a wireless remote control unit, is prohibited.
- Display of operating condition on the indoor unit and this unit may differ while indoor unit is operated with the RC Prohibition control.

Instructions relating to heating (*) are applicable only to "HEAT & COOL MODEL".

*Heating Performance

- This air conditioner operates on the heat-pump principle, absorbing heat from outdoor air and transferring that heat indoors. As a result, the operating performance is reduced as outdoor air temperature drops. If you feel that insufficient heating performance is being produced, we recommend you use this air conditioner in conjunction with another kind of heating appliance.
- Heat-pump air conditioners heat your entire room by recirculating air throughout the room, with the result that some time may be required after first starting the air conditioner until the room is heated.

*When Indoor and Outdoor Temperature are High

- When both indoor and outdoor temperatures are high during use of the heating mode, the outdoor unit's fan may stop at times.

Fan speed: AUTO

- *Heating: The fan will operate at very low speed when the temperature of the air issued from the indoor unit is low.
- Cooling: As the room temperature approaches that of the set temperature, the fan speed becomes slower.
- Dry: The fan runs at the low fan speed.

*Microcomputer-controlled Automatic Defrosting

- When using the Heating mode under conditions of low outdoor temperature and high humidity, frost may form on the outdoor unit, resulting in reduced operating performance.
In order to prevent this kind of reduced performance, this unit is equipped with a Microcomputer-controlled Automatic Defrosting function. If frost forms, the air conditioner will temporarily stop, and the defrosting circuit will operate briefly (for about 4 to 15 minutes).
During Automatic Defrosting operation, the OPERATION indicator lamp (green) will flash.

Low Ambient Cooling

- When the outdoor temperature drops, the outdoor unit's fans may switch to Low Speed.

*Hot start (for heating)

- The indoor unit prevents cold drafts when heating operation begins.
The indoor unit fan will not operate or it will operate at a very low speed until the heat exchanger reaches the set temperature.

Mode operation: AUTO

COOLING MODEL

- When the room temperature is 2 °C higher than the set temperature, the mode will switch between Cooling and Drying.

HEAT & COOL MODEL

Auto changeover function

- When AUTO CHANGEOVER is selected, the air conditioner selects the appropriate operation mode (Cooling or Heating) according to your room's present temperature.
- When AUTO CHANGEOVER is first selected, the fan will operate at a very low speed for about 1 minute while the unit determines the current conditions of the room and selects the proper operation mode.

If the difference between thermostat setting and actual room temperature is more than +2 °C

→ Cooling or dry operation

(Monitor operation may be selected if the outdoor temperature is low.)

If the difference between thermostat setting and actual room temperature is within ±2 °C

→ Monitor operation

If the difference between thermostat setting and actual room temperature is more than -2 °C

→ Heating operation

(Monitor operation may be selected if the outdoor temperature is high.)

- During the Drying mode operation, the FAN setting should be switched to LOW for a gently cooling effect during which the fan may temporarily stop rotating.

- When the room temperature is near the thermostat setting, the air conditioner will begin monitor operation. In the monitor operation mode, the fan will operate at a very low speed. If the room temperature subsequently changes, the air conditioner will once again select the appropriate operation (Heating or Cooling) to adjust the temperature to the value set in the thermostat. (The monitor operation range is ±2 °C relative to the thermostat setting.)

About Mode Operation

***Heating:** ● Use to warm your room.

- When Heating mode is selected, the air conditioner will operate at very low fan speed for about 3 to 5 minutes, after which it will switch to the selected fan setting. This period of time is provided to allow the indoor unit to warm up before beginning full operation.
- When the room temperature is very low, frost may form on the outside unit, and its performance may be reduced. In order to remove such frost, the unit will automatically enter the defrost cycle from time to time. During Automatic Defrosting operation, the OPERATION indicator Lamp (green) will flash, and the heat operation will be interrupted.
- After the start of heating operation, it takes sometime before the room gets warmer.

Cooling: ● Use to cool your room.

Dry: ● Use for gently cooling while dehumidifying your room.

- You cannot heat the room during Dry mode.
- During Dry mode, the unit will operate at low speed; in order to adjust room humidity, the indoor unit's fan may stop from time to time. Also, the fan may operate at very low speed when adjusting room humidity.
- The fan speed cannot be changed manually when Dry mode has been selected.

Fan: ● Use to circulate the air throughout your room.

During Heating mode:

Set the thermostat to a temperature setting that is higher than the current room temperature. The Heating mode will not operate if the thermostat is set lower than the actual room temperature.

During Cooling/Dry mode:

Set the thermostat to a temperature setting that is lower than the current room temperature. The Cooling and Dry modes will not operate if the thermostat is set higher than the actual room temperature (in Cooling mode, the fan alone will operate).

During Fan mode:

You can not use the unit to heat and cool your room.

AUTO Restart

In Event of Power Interruption

- Should the power supply to the air conditioner be interrupted by a power failure, the air conditioner will restart automatically in the previously selected mode once the power is restored.
- Should a power failure occur during TIMER operation, the timer will be reset and the unit will begin (or stop) operating under the new timer setting. In this event, the TIMER indicator lamp (orange) will flash.
- Use of other electrical appliances (electric shaver, etc.) or nearby use of a wireless radio transmitter may cause the air conditioner to malfunction. In this event, temporarily disconnect the power supply plug, reconnect it, and then use the remote control unit to resume operation.

TROUBLESHOOTING

Instructions relating to heating (*) are applicable only to "HEAT & COOL MODEL".

 WARNING	<p>In the event of a malfunction (burning smell, etc.), immediately stop operation, disconnect the power supply plug or turn off the circuit breaker, and consult authorized service personnel. Merely turning off the unit's power switch will not completely disconnect the unit from the power source. Always be sure to disconnect the power supply plug or turn off your circuit breaker to ensure that power is completely off.</p>
--------------------------------------------------------------------------------------------------	-------------------------------------------------------------------------------------------------------------------------------------------------------------------------------------------------------------------------------------------------------------------------------------------------------------------------------------------------------------------------------------------------------------------------------------------

Before requesting service, perform the following checks:

	Symptom	Problem	See page
NORMAL FUNCTION	Doesn't operate immediately:	<ul style="list-style-type: none"> ● If the unit is stopped and then immediately started again, the compressor will not operate for about 3 minutes, in order to prevent fuse blowouts. ● Whenever the power supply plug is disconnected and then reconnected to a power outlet, the protection circuit will operate for about 3 minutes, preventing unit operation during that period. 	—
	Noise is heard:	<ul style="list-style-type: none"> ● During operation and immediately after stopping the unit, the sound of water flowing in the air conditioner's piping may be heard. Also, noise may be particularly noticeable for about 2 to 3 minutes after starting operation (sound of coolant flowing). ● During operation, a slight squeaking sound may be heard. This is the result of minute expansion and contraction of the front cover due to temperature changes. 	—
		*● During Heating operation, a sizzling sound may be heard occasionally. This sound is produced by the Automatic Defrosting operation.	12
	Smells:	<ul style="list-style-type: none"> ● Some smell may be emitted from the indoor unit. This smell is the result of room smells (furniture, tobacco, etc.) which have been taken into the air conditioner. 	—
	Mist or steam are emitted:	<ul style="list-style-type: none"> ● During Cooling or Dry operation, a thin mist may be seen emitted from the indoor unit. This results from the sudden Cooling of room air by the air emitted from the air conditioner, resulting in condensation and misting. 	—
		*● During Heating operation, the outdoor unit's fan may stop, and steam may be seen rising from the unit. This is due to the Automatic Defrosting operation.	12
	Airflow is weak or stops:	*● When Heating operation is started, fan speed is temporarily very low, to allow internal parts to warm up.	—
		*● During Heating operation, if the room temperature rises above the thermostat setting, the outdoor unit will stop, and the indoor unit will operate at very low fan speed. If you wish to warm the room further, set the thermostat to a higher setting.	
		*● During Heating operation, the unit will temporarily stop operation (between 4 and 15 minutes) as the Automatic Defrosting mode operates. During the Automatic Defrosting operation, the OPERATION indicator lamp (green) will flash.	12
		● The fan may operate at very low speed during Dry operation or when the unit is monitoring the room's temperature.	—
	● In the monitor AUTO operation, the fan will operate at very low speed.	—	
Water is produced from the outdoor unit:	*● During Heating operation, water may be produced from the outdoor unit due to the Automatic Defrosting operation.	12	

Instructions relating to heating (*) are applicable only to "HEAT & COOL MODEL".

	Symptom	Problem	See page
CHECK ONCE MORE	Doesn't operate at all:	<ul style="list-style-type: none"> ● Has the circuit breaker been turned off? ● Has there been a power failure? ● Has a fuse blown out, or a circuit breaker been tripped? 	—
	Poor Cooling (or *Heating) performance:	<ul style="list-style-type: none"> ● Is the timer operating? 	7 to 8
		<ul style="list-style-type: none"> ● Is the air filter dirty? ● Are the air conditioner's intake grille or outlet port blocked? ● Did you adjust the room temperature settings (thermostat) correctly? ● Is there a window or door open? ● In the case of Cooling operation, is a window allowing bright sunlight to enter? (Close the curtains.) ● In the case of Cooling operation, are there heating apparatus and computers inside the room, or are there too many people in the room? 	—
	The unit operates differently from the remote control unit's setting:	<ul style="list-style-type: none"> ● Are the remote control unit's batteries dead? ● Are the remote control unit's batteries loaded properly? 	4
Signal is not received after replacing the batteries for the remote control unit:	<ul style="list-style-type: none"> ● Are you using an air conditioner signal code other than signal code A? 	10	

If the problem persists after performing these checks, or if you notice burning smells, or the TIMER indicator lamp (orange) and OPERATION indicator lamp (green) flashes, stop operation immediately, disconnect the power supply plug, and consult with authorized service personnel.

SPECIFICATIONS

REMOTE CONTROLLER (WIRELESS TYPE)

MODEL	POWER	DIMENSIONS & WEIGHT			
		HEIGHT	WIDTH	DEPTH	WEIGHT
UTY-LNH*	DC 3 V	170 mm	56 mm	19 mm	85 g (w/o batteries)

INHALTSVERZEICHNIS

VORSICHTSMASSNAHMEN	1	AUTOMATISCHE UMSCHALTUNG	8
MERKMALE UND FUNKTIONEN	2	ENERGIESPARBETRIEB	9
BEZEICHNUNG DER GERÄTETEILE	3	ZURÜCKSETZEN DER FILTERANZEIGE	9
VORBEREITUNGEN VOR INBETRIEBNAHME	4	DEN SIGNALCODE DER FERNBEDIENUNG	
BETRIEB	5	WÄHLEN	10
TIMER-BETRIEB	7	HINWEISE ZUM BETRIEB	11
SCHLAFZEIT-TIMER	8	FEHLERSUCHE	13
		SPEZIFIKATIONEN	14

VORSICHTSMASSNAHMEN

- Die in dieser Bedienungsanleitung aufgeführten "VORSICHTSMASSNAHMEN" enthalten wichtige Informationen für Ihre Sicherheit. Sie sollten daher beachtet werden.
- Einzelheiten zu den Bedienverfahren finden Sie in der Bedienungsanleitung. Weisen Sie die Benutzer an, die Bedienungsanleitung zur weiteren Verwendung bereitzuhalten, z.B. für Reparaturen oder den Umzug des Geräts.

⚠️ WARNUNG	Dieser Hinweis weist auf eine Gefahr hin oder auf eine unsachgemäße Handhabung, wodurch eine Verletzung oder Lebensgefahr bestehen kann.
<ul style="list-style-type: none">• Dieses Gerät enthält keine Teile, die vom Benutzer gewartet werden können. Überlassen Sie sämtliche Reparaturarbeiten qualifiziertem Kundendienstpersonal.• Bei einem Umzug sind die erforderlichen Demontage- und Neuinstallationsarbeiten von einem qualifizierten Montagetechniker auszuführen.• Wenn sich in der Nähe des Geräts Kinder aufhalten werden, sollten Vorsichtsmaßnahmen getroffen werden, um zu verhindern, dass diese das Gerät erreichen können.• Versuchen Sie niemals, das Gerät selbst zu reparieren oder zu verändern. Dies kann zu Fehlern oder Unfällen führen.	<ul style="list-style-type: none">• Stoppen Sie sofort den Betrieb, wenn eine Anzeigeleuchte des Innengeräts blinkt oder ein unnormaler Betriebszustand angezeigt wird. Bei Weiterführung des Betriebs kann ein Brand verursacht werden oder das Gerät kann ausfallen.• Verwenden Sie keine brennbaren Gase in der Nähe des Geräts. Durch austretendes Gas kann ein Brand verursacht werden.

⚠️ VORSICHT	Dieser Hinweis weist auf eine Gefahr hin oder unsachgemäßen Betrieb, der zu Verletzungen, Beschädigungen und Sachschaden führen kann.
<ul style="list-style-type: none">• Zerlegen Sie das Gerät nicht. Durch Kontakt mit internen Schaltkreisen kann ein Brand oder eine Gerätestörung verursacht werden.• Lassen Sie das Gerät nicht fallen. Das Gehäuse kann dadurch beschädigt und die Gerätesteuerung außer Funktion gesetzt werden.• Drücken Sie keine der Tasten mit einem scharfen oder spitzen Gegenstand. Dies kann einen elektrischen Schlag oder eine Gerätestörung verursachen.• Wischen Sie das Gerät nicht mit Benzin, Verdüner oder chemisch getränkten Tüchern etc. ab. Dies kann Verfärbungen oder eine Gerätestörung verursachen. Wenn das Gerät sehr verschmutzt ist, befeuchten Sie ein Tuch mit einem mit Wasser verdünnten neutralen Reinigungsmittel und wischen Sie das Gerät damit ab.• Stellen Sie keine elektrischen Geräte in einem Abstand von weniger als einem Meter zum Gerät auf. Andernfalls können Fehlfunktionen oder Fehler auftreten.• In der Nähe des Geräts sollten weder Feuer entfacht noch Heizgeräte aufgestellt werden. Andernfalls können Fehlfunktionen auftreten.• Das Gerät darf nicht direkt mit Wasser in Berührung kommen. Andernfalls können Probleme, Brände oder ein Stromschlag entstehen.• Stellen Sie keine Blumenvasen oder Wasserbehälter auf das Gerät. Dies kann zu Erhitzung, einem Brand oder elektrischen Schlag führen.• Berühren Sie die Tasten nicht mit feuchten Händen. Dies kann einen elektrischen Schlag oder eine Gerätestörung verursachen.• Entsorgen Sie das Verpackungsmaterial auf sichere Weise. Reißen Sie die zur Verpackung gehörenden Plastikbeutel auf und entsorgen Sie sie, so dass Kinder nicht mit ihnen spielen können. Wenn Kinder mit den originalen Plastikbeuteln spielen, besteht Erstickungsgefahr.	<ul style="list-style-type: none">• Versprühen Sie keine Insektizide oder andere entflammable Sprays. Legen Sie keine entflammbaren Sprays in der Nähe des Geräts ab und sprühen Sie nicht direkt auf das Gerät. Dies kann einen Brand oder eine Explosion verursachen.• Verwenden Sie das Gerät nicht für Klimatisierungsanwendungen im Zusammenhang mit der Lagerung von Lebensmitteln, Pflanzen oder Tieren, Präzisionsgeräten oder Kunstwerken.• Waschen Sie das Gerät nicht mit Wasser ab. Dies kann einen elektrischen Schlag oder eine Gerätestörung verursachen.• Verwenden Sie das Gerät nicht in einer speziellen Umgebung. Wird das Gerät an einem Ort betrieben, wo es Öl (einschließlich Maschinenöl), Dampf und schwefelhaltigen Gasen ausgesetzt ist, kann die Leistung stark beeinträchtigt und das Gerät oder Gerätekomponenten können beschädigt werden.

Ge-1

MERKMALE UND FUNKTIONEN

AUTOMATIKBETRIEB

- **KÜHLMODELL**
Drücken Sie den START/STOP-Knopf. Das Gerät beginnt den automatischen Betrieb je nach Einstellung in der Betriebsart Kühlen oder Entfeuchten und richtet sich dabei nach dem Thermostaten und der momentanen Raumtemperatur.
- **HEIZ-/KÜHLMODELL**
Drücken Sie den START/STOP-Knopf. Das Gerät beginnt den automatischen Betrieb je nach Einstellung in der Betriebsart Heizen, Kühlen oder Überwachung und richtet sich dabei nach dem Thermostaten und der momentanen Raumtemperatur.

SCHLAFZEIT-TIMER

- **KÜHLMODELL**
Wenn in den Betriebsarten Kühlen oder Entfeuchten die SLEEP-Taste gedrückt wird, wird die Einstellung des Thermostaten während der Betriebsperiode allmählich erhöht. Wenn die eingestellte Zeit erreicht ist, schaltet sich das Gerät automatisch ab.
- **HEIZ-/KÜHLMODELL**
Wenn in der Betriebsart Heizen die SLEEP-Taste gedrückt wird, wird die Einstellung des Thermostaten während der Betriebsperiode allmählich verringert; in den Betriebsarten Kühlen oder Entfeuchten wird die Einstellung des Thermostaten während der Betriebsperiode allmählich erhöht. Wenn die eingestellte Zeit erreicht ist, schaltet sich das Gerät automatisch ab.

DRAHTLOSE FERNBEDIENUNG

Die drahtlose Fernbedienung ermöglicht eine bequeme Steuerung des Klimagerätes aus der Entfernung.

BEZEICHNUNG DER GERÄTETEILE

Fernbedienung

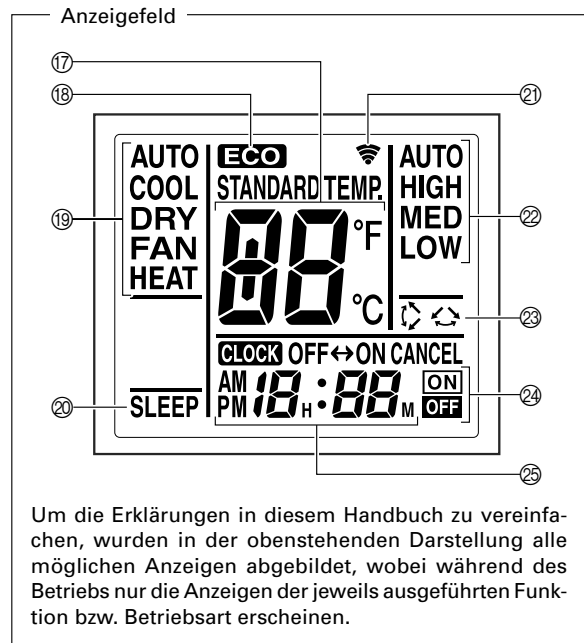
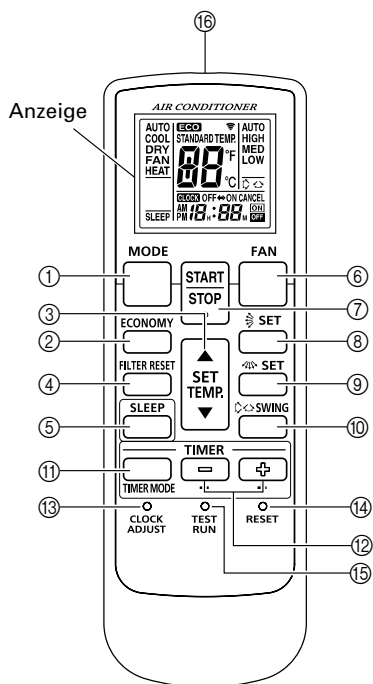

Um die Erklärungen in diesem Handbuch zu vereinfachen, wurden in der obenstehenden Darstellung alle möglichen Anzeigen abgebildet, wobei während des Betriebs nur die Anzeigen der jeweils ausgeführten Funktion bzw. Betriebsart erscheinen.

- ① **MODE-Taste (Betriebsart)**
- ② **ECONOMY-Taste (Energiesparen)**
- ③ **Einstelltasten für Temperatur (SET TEMP.) (▲ / ▼)**
- ④ **FILTER RESET-Taste (Zurücksetzen der Filterlampe)**
- ⑤ **Taste für Schlafzeit-Timer (SLEEP)**
- ⑥ **FAN-Taste (Gebläse)**
- ⑦ **START/STOP-Taste**
- ⑧ **SET-Taste (EINSTELLEN) (Vertikal)**
- ⑨ **SET-Taste (EINSTELLEN) (Horizontal)**
- ⑩ **SWING-Taste**
- ⑪ **TIMER MODE-Taste (Timer-Betriebsart)**
- ⑫ **TIMER SET-Tasten (+ / -)**
- ⑬ **CLOCK ADJUST-Taste**
- ⑭ **RESET-Taste**
- ⑮ **Testlauf-taste (TEST RUN)**

- ⑯ **Signalgeber**
- ⑰ **Anzeige der Einstelltemperatur**
- ⑱ **ECONOMY-Anzeige (Energiesparen)**
- ⑲ **Betriebsart-Anzeige**
- ⑳ **SLEEP-Anzeige**
- ㉑ **Übertragungsanzeige**
- ㉒ **Anzeige der Gebläsedrehzahl**
- ㉓ **SWING-Anzeige**
- ㉔ **Anzeige der Timer-Funktion**
- ㉕ **Anzeige für Zeiteinstellung**

Hinweise zum Betrieb

Die Funktionen START/STOP, MODE, SET TEMP. und TIMER SET sind je nach Betriebszustand des Innengeräts möglicherweise eingeschränkt. In diesem Fall blinkt die TIMER-Lampe bei Empfang des Fernbedienungssignals.

Zur Verwendung in der Test-Betriebsart. Weitere Informationen finden Sie in der Installationsanleitung.

VORBEREITUNGEN VOR INBETRIEBNAHME

Einlegen der Batterien (R03/LR03 x 2)

- 1 Drücken Sie auf Rückseite der Fernbedienung und verschieben Sie den Batteriefachdeckel, um ihn zu öffnen.**
Auf die Marke  drücken und in Pfeilrichtung schieben.
- 2 Legen Sie zwei Batterien ein.**
Auf richtige Polarität (+/-) achten.
- 3 Bringen Sie den Batteriefachdeckel wieder an.**
- 4 Drücken Sie die RESET-Taste.**
Verwenden Sie die Spitze eines Kugelschreibers oder einen anderen kleinen Gegenstand, um die Taste zu drücken.

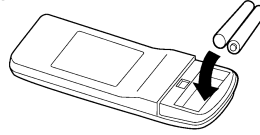



⚠️ WARNUNG

Achten Sie darauf, dass die Alkali-Batterien niemals kurzgeschlossen werden. Sie dürfen nicht zerlegt, erhitzt oder in Feuer geworfen werden.

- Der stark ätzende Batterieelektrolyt könnte austreten, möglicherweise in Ihre Augen gelangen oder die Batterien könnten explodieren oder sich stark erhitzen, was zu Verletzungen, Verbrennungen oder mechanischen Ausfällen führen kann.
- Wenn der stark ätzende Batterieelektrolyt mit Ihrer Haut oder Kleidung in Kontakt kommt, waschen Sie sie mit sauberem Wasser ab. Wenn es in Ihre Augen gelangt, waschen Sie sie mit sauberem Wasser aus und suchen Sie sofort einen Arzt auf.

Einstellen der Uhrzeit

- 1 Drücken Sie auf den CLOCK ADJUST-Knopf.**
Den Knopf mit einem spitzen Gegenstand (Kugelschreiber o.ä.) eindrücken.
- 2 Zum Einstellen der Uhr auf die aktuelle Zeit dienen die Tasten TIMER SET-Tasten (+ / -).**
Taste : Die Ziffern werden inkrementiert.
Taste : Die Ziffern werden dekrementiert.

(Bei jeder Betätigung einer dieser Tasten wird die Zeitanzeige in 1-Minuten-Schritten erhöht bzw. verringert; werden die Tasten gedrückt gehalten, so beginnt sich die Zeitanzeige in 10-Minuten-Schritten zu ändern.)
- 3 Bitte drücken Sie die CLOCK ADJUST-Taste erneut.**
Damit ist die Einstellung der Uhrzeit beendet, und die Uhr läuft an.

⚠️ VORSICHT

Der unsachgemäße Gebrauch von Batterien kann zum Austreten von Batterieelektrolyt, zur Explosion oder Aufheizung führen und Gerätestörungen oder Verletzungen verursachen. Beachten Sie folgende Anweisungen.

- Laden Sie die Batterien nicht auf.
- Legen Sie die Batterien richtig herum ein.
- Legen Sie nicht eine neue und eine alte Batterie oder Batterien unterschiedlichen Typs ein.
- Nehmen Sie die Batterien sofort heraus, wenn sie verbraucht sind.

Ergreifen Sie geeignete Vorsichtsmaßnahmen, um zu verhindern, daß Kleinkinder versehentlich Batterien verschlucken.

Wenn Sie das Gerät über einen längeren Zeitraum nicht benutzen, nehmen Sie die Batterien heraus, um ein mögliches Auslaufen und dadurch verursachte Geräteschäden zu vermeiden.

Erschöpfte Batterien sollten möglichst bald ausgewechselt und vorschriftsmäßig entsorgt werden.

Hinweise zum Gebrauch der Fernbedienung

- Damit die Fernbedienung ordnungsgemäß funktioniert, muss sie bei der Verwendung auf den Signalempfänger gerichtet werden.
- Betriebsbereich: ca. 5 Meter
- Wird das Signal einwandfrei empfangen, blinkt eine der Lampen auf dem Bedienungsfeld des Empfängers.
- Falls keine Lampe blinkt, drücken Sie die entsprechende Taste an der Fernbedienung erneut.

BETRIEB

Wahl der Betriebsart

1 Drücken Sie die START/STOP-Taste.

Die OPERATION-Anzeigelampe (grün) auf dem Bedienungsfeld des Empfängers leuchtet auf.
Das Klimagerät schaltet sich ein.

2 Drücken Sie die MODE-Taste (Betriebsart) zur Auswahl der Betriebsart.

Bei jeder Betätigung der Taste wechselt die Betriebsart in der folgenden Reihenfolge:

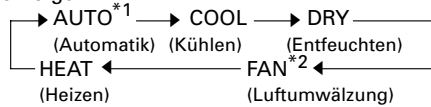

Nach ca. drei Sekunden erscheinen die vorigen Anzeigen wieder im Anzeigefeld.

*1 "AUTO" kann nur für das Innengerät eingestellt werden, das dem entsprechenden Innengerät zugewiesen ist.

*2 "FAN" kann bei Heizpumpentyp nicht ausgewählt werden.

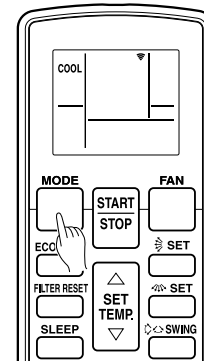

Beispiel: Einstellung auf COOL.

Einstellen des Thermostats

Drücken Sie die Einstelltasten für Temperatur (SET TEMP.).

Taste ▲ : Zum Erhöhen der Thermostateinstellung.

Taste ▼ : Zum Verringern der Thermostateinstellung.

● Thermostat-Einstellbereich:

Automatik	18 °C bis 30 °C
Heizen	16 °C bis 30 °C
Kühlen, Entfeuchten	18 °C bis 30 °C

In der Betriebsart FAN (Luftumwälzung) kann der Thermostat nicht zur Einstellung der gewünschten Raumtemperatur verwendet werden (die Einstelltemperatur erscheint nicht im Anzeigefeld der Fernbedienung).

Nach ca. drei Sekunden erscheinen die vorigen Anzeigen wieder im Anzeigefeld.

Bei der Thermostateinstellung handelt es sich um einen Richtwert; die tatsächliche Raumtemperatur kann geringfügig von diesem Wert abweichen.

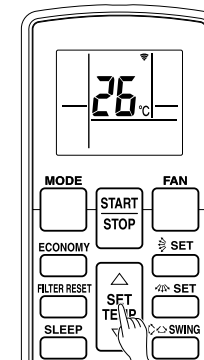

Beispiel: Einstellung auf 26 °C.

Einstellen der Gebläsedrehzahl

Drücken Sie die FAN-Taste (Gebläse).

Bei jeder Betätigung der Taste wechselt die Gebläsedrehzahl in der folgenden Reihenfolge:

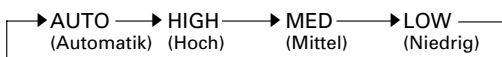

Nach ca. drei Sekunden erscheinen die vorigen Anzeigen wieder im Anzeigefeld.

Bei Einstellung der FAN CONTROL-Taste auf Automatikbetrieb (AUTO):

Heizen: Zu Beginn des Automatikbetriebs sowie bei niedriger Temperatur der in den Raum geblasenen Luft arbeitet das Gebläse mit niedriger Drehzahl; bei steigender Temperatur der in den Raum geblasenen Luft wird die Drehzahl erhöht. Bei einer niedrigen Temperatur der vom Innengerät in den Raum geblasenen Luft jedoch arbeitet das Gebläse mit sehr niedriger Drehzahl.

Kühlen: Sobald die Raumtemperatur ungefähr die Einstelltemperatur erreicht hat, wird die Gebläsedrehzahl verringert.

Luftumwälzung: Das Gebläse schaltet sich abwechselnd ein und aus; wenn es eingeschaltet ist, läuft es mit niedriger Drehzahl.

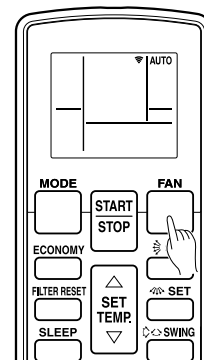

Beispiel: Einstellung auf AUTO.

Zum Ausschalten des Klimagerätes

Drücken Sie die START/STOP-Taste.

Die OPERATION (BETRIEBS)-Anzeigelampe erlischt (grün).

Über den Betrieb der AUTO CHANGEOVER (WECHSELAUTOMATIK)

Automatikbetrieb (Betriebsart AUTO):

- Wenn der Betrieb der AUTO CHANGEOVER (WECHSELAUTOMATIK) erstmalig gewählt wird, arbeitet das Gebläse etwa eine Minute lang mit sehr niedriger Drehzahl. Während dieser Zeit stellt das Gerät die Raumbedingungen fest und wählt die geeignete Betriebsart.

Wenn der Unterschied zwischen der Thermostateinstellung und der tatsächlichen Raumtemperatur mehr als +2 °C beträgt

→ Kühl- oder Lufttrocknungsbetrieb

(Wenn die Außentemperatur niedrig ist, kann Monitorbetrieb eingestellt werden.)

Wenn der Unterschied zwischen der Thermostateinstellung und der tatsächlichen Raumtemperatur innerhalb von ± 2 °C liegt

→ Monitorbetrieb

Wenn der Unterschied zwischen der Thermostateinstellung und der tatsächlichen Raumtemperatur mehr als -2 °C beträgt

→ Heizbetrieb

(Wenn die Außentemperatur hoch ist, kann Monitorbetrieb eingestellt werden.)

- Wenn das Klimagerät Ihre Raumtemperatur in die Nähe der Thermostateinstellung gebracht hat, beginnt der Monitorbetrieb. Im Monitorbetrieb arbeitet das Gebläse mit niedriger Drehzahl. Wenn sich die Raumtemperatur daraufhin ändert, wählt das Klimagerät erneut die geeignete Betriebsart (Heizen, Kühlen), um die Temperatur dem auf dem Thermostat eingestellten Wert anzupassen.

(Der Bereich des Monitorbetriebs beträgt ± 2 °C im Verhältnis zur Thermostateinstellung.)

- Wenn die vom Gerät automatisch gewählte Betriebsart nicht Ihren Wünschen entspricht, wählen Sie eine der Betriebsarten (HEIZEN, KÜHLEN, LUFTTROCKNEN, GEBLÄSE).

Hinweise zu den einzelnen Betriebsarten

Heizen (Betriebsart HEAT):

- Diese Betriebsart dient zum Erwärmen der Raumluft.
- Nach Wahl der Betriebsart HEAT arbeitet das Klimagerät ca. 3–5 Minuten lang mit niedriger Gebläsedrehzahl, wonach es auf die eingestellte Gebläsedrehzahl umschaltet. Während dieser Zeitdauer erwärmt sich das Innengerät ausreichend, bevor es den vollen Betrieb aufnimmt.
- Wenn die Raumtemperatur sehr niedrig ist, kann sich Eis an der Außenanlage bilden und die Leistung beeinträchtigen. Zum Beseitigen von Eis schaltet die Anlage von Zeit zu Zeit automatisch in den Enteisungszyklus. Während der automatischen Enteisung blinkt die OPERATION (BETRIEBS)-Anzeigelampe (grün) und der Heizbetrieb wird unterbrochen.
- Nach dem Beginn des Heizbetriebs dauert es einige Zeit bis der Raum wärmer wird.

Kühlen (Betriebsart COOL):

- Diese Betriebsart dient zum Klimatisieren der Raumluft.

Entfeuchten (Betriebsart DRY):

- Verwenden Sie diese Betriebsart, um den Raum bei gleichzeitiger Entfeuchtung der Luft leicht zu kühlen.
- In der Betriebsart Entfeuchten ist kein Heizen des Raumes möglich.
- In der Betriebsart Entfeuchten arbeitet das Klimagerät mit niedriger Drehzahl, und das Gebläse des Innengerätes schaltet sich möglicherweise ab und zu aus, damit die Luftfeuchtigkeit wirksamer reduziert werden kann. Das Gebläse kann bei der Einstellung der Raumluftfeuchtigkeit auch mit einer sehr niedrigen Drehzahl arbeiten.
- In der Betriebsart Entfeuchten kann die Gebläsedrehzahl nicht vom Benutzer geändert werden.

Luftumwälzung (Betriebsart FAN):

- Verwendung Sie diese Betriebsart, um die Luft im ganzen Raum zirkulieren zu lassen.

In Betriebsart Heizen:

Stellen Sie den Thermostat auf eine Temperatur ein, die höher ist als die momentane Raumtemperatur. Heizbetrieb ist nicht möglich, wenn der Thermostat auf eine niedrigere Temperatur als die tatsächliche Raumtemperatur eingestellt ist.

In Betriebsart Kühlen/Entfeuchten:

Stellen Sie den Thermostaten auf eine Temperatur ein, die niedriger ist als die momentane Raumtemperatur. Kühlbetrieb bzw. Entfeuchten ist nicht möglich, wenn der Thermostat auf eine höhere Temperatur als die tatsächliche Raumtemperatur eingestellt ist (im Kühlbetrieb arbeitet dann ausschließlich das Gebläse).

In Betriebsart Luftumwälzung:

Das Klimagerät kann nicht zum Heizen oder Kühlen des Raumes verwendet werden.

TIMER-BETRIEB

Vergewissern Sie sich vor dem erstmaligem Gebrauch der Timer-Funktion des Klimagerätes, daß die Fernbedienung auf die richtige Uhrzeit eingestellt worden ist (S. 4).

Gebrauch des Einschalt- und Ausschalt-Timers

1 Drücken Sie die START/STOP-Taste (falls das Gerät bereits eingeschaltet ist, fahren Sie mit Schritt 2 fort).

Die OPERATION-Anzeigelampe (grün) auf dem Bedienungsfeld des Empfängers leuchtet auf.

2 Betätigen Sie die TIMER MODE-Taste zur Wahl der Einstellung OFF (Ausschalt-Timer) bzw. ON (Einschalt-Timer).

Bei jeder Betätigung der Taste wechselt die Timer-Funktion in der folgenden Reihenfolge:



Die TIMER-Anzeigelampe (orange) auf dem Bedienungsfeld des Empfängers leuchtet auf.

3 Mit den TIMER SET-Tasten können Sie die gewünschte OFF (Ausschalt) - oder ON (Einschalt) -Zeit einstellen.

Nehmen Sie diese Einstellung vor, während die Zeitanzeige blinkt (ca. fünf Sekunden lang).

Taste \oplus : Die Ziffern werden inkrementiert.

Taste \ominus : Die Ziffern werden dekrementiert.

Nach ca. fünf Sekunden erscheinen die vorigen Anzeigen wieder im Anzeigefeld.

Ausschalten der Timer-Funktion

Zum Wählen von "CANCEL" (ANNULLIEREN) dient die TIMER MODE-Taste. Das Klimagerät schaltet auf normalen Betrieb zurück.

Ändern der Timer-Einstellung

Führen Sie Schritt 2 und 3 oben aus.

Zum Ausschalten des Klimagerätes bei aktivierter Timer-Funktion

Drücken Sie die START/STOP-Taste.

Ändern von Betriebsbedingungen bei aktivierter Timer-Funktion

Um irgendwelche Betriebsbedingungen (z. B. Betriebsart, Gebläsedrehzahl, Thermostateinstellung) nach beendeter Einstellung des Timers vorzunehmen, warten Sie, bis die vorigen Anzeigen in das Anzeigefeld zurückgekehrt sind. Dann drücken Sie die entsprechende Taste an der Fernbedienung, um die gewünschte Einstellung vorzunehmen.

Gebrauch des Programm-Timers

1 Drücken Sie die START/STOP-Taste (falls das Gerät bereits eingeschaltet ist, fahren Sie mit Schritt 2 fort).

Die OPERATION-Anzeigelampe (grün) auf dem Bedienungsfeld des Empfängers leuchtet auf.

2 Stellen Sie die gewünschten Ein- und Ausschaltzeiten für den Timer ein.

Siehe den Abschnitt "Gebrauch des Einschalt- und Ausschalt-Timers" für Hinweise zur Einstellung von Betriebsart und Zeiten.

Nach ca. fünf Sekunden erscheinen die vorigen Anzeigen wieder im Anzeigefeld.

Die TIMER-Anzeigelampe (orange) auf dem Bedienungsfeld des Empfängers leuchtet auf.

3 Betätigen Sie die TIMER MODE -Taste zur Wahl der Betriebsart des Programm-Timers ["OFF → ON" (Aus → Ein) oder "OFF ← ON" (Aus ← Ein) wird angezeigt].

Im Anzeigefeld erscheinen abwechselnd die Anzeigen "OFF timer" und "ON timer", wonach die Zeiteinstellung des zuerst eintretenden Timer-Betriebs (Ein- bzw. Ausschalten) angezeigt wird.

● Der Programm-Timer startet. (Wenn der Einschalt-Timer als erste Funktion programmiert wurde, schaltet sich das Klimagerät jetzt aus.)

Nach ca. fünf Sekunden erscheinen die vorigen Anzeigen wieder im Anzeigefeld.

Ausschalten der Timer-Funktion

Zum Wählen von "CANCEL" (ANNULLIEREN) dient die TIMER MODE-Taste. Das Klimagerät schaltet auf normalen Betrieb zurück.

Ändern der Timer-Einstellung

1. Führen Sie die Schritte im Abschnitt "Gebrauch des Einschalt- und Ausschalt-Timers" zur Wahl der Timer-Einstellung aus, die geändert werden soll.
2. Betätigen Sie die TIMER MODE-Taste zur Wahl der Einstellung OFF → ON (Aus → Ein) oder OFF ← ON (Aus ← Ein).

Zum Ausschalten des Klimagerätes bei aktivierter Timer-Funktion

Drücken Sie die START/STOP-Taste.

Ändern von Betriebsbedingungen bei aktivierter Timer-Funktion

Um irgendwelche Betriebsbedingungen (z. B. Betriebsart, Gebläsedrehzahl, Thermostateinstellung) nach beendeter Einstellung des Timers vorzunehmen, warten Sie, bis die vorigen Anzeigen in das Anzeigefeld zurückgekehrt sind. Dann drücken Sie die entsprechende Taste an der Fernbedienung, um die gewünschte Einstellung vorzunehmen.

Hinweise zum Programm-Timer

- Der Programm-Timer gestattet eine bequeme Programmierung des Ausschalt- und Einschalt-Timers in einem einzigen Bedienungsvorgang. Dabei kann zwischen den beiden Sequenzen Ein-Aus und Aus-Ein gewählt werden. Jede Sequenz gilt für eine Zeitdauer von 24 Stunden.
- Die zuerst aktivierte Timer-Funktion ist die, deren Zeitpunkt der momentanen Uhrzeit am nächsten ist. Die jeweilige Reihenfolge des Timer-Betriebs wird durch die Richtung des Pfeiles im Anzeigefeld der Fernbedienung gekennzeichnet ("OFF → ON" bzw. "OFF ← ON").
- Der Programm-Timer kann beispielsweise dazu verwendet werden, das Klimagerät nach dem Einschlafen automatisch auszuschalten (Ausschalt-Timer) und am nächsten Morgen vor dem Aufstehen automatisch einzuschalten.

Ge-7

SCHLAFZEIT-TIMER

Im Gegensatz zu den übrigen Timer-Funktionen wird der Schlafzeit-Timer auf die Zeitdauer eingestellt, die bis zum automatischen Ausschalten des Klimagerätes verstreichen soll (z. B. nach zwei Stunden).

Gebrauch des Schlafzeit-Timers

Drücken Sie die SLEEP-Taste bei ein- oder ausgeschaltetem Klimagerät.

Die Anzeigelampen für OPERATION (grün) und TIMER (orange) auf dem Bedienungs-feld des Empfängers leuchten auf.

Ändern der Einschlafzeit-Einstellung

Die SLEEP (Schlafzeit)-Taste erneut drücken und die Zeit mit den Tasten TIMER SET (\oplus / \ominus) einstellen.

Taste \oplus : Die Ziffern werden inkrementiert.

Taste \ominus : Die Ziffern werden dekrementiert.

Nach ca. fünf Sekunden erscheinen die vorigen Anzeigen wieder im Anzeigefeld.

Hinweise zum Schlafzeit-Timer

Um eine übermäßige Erwärmung oder Abkühlung des Raumes während des Schlafes zu verhindern, ändert der Schlafzeit-Timer die Thermostateinstellung automatisch entsprechend der Einstellung der Einschlafzeit. Nach Ablauf der voreingestellten Zeitdauer schaltet sich das Klimagerät automatisch aus.

Abhängig von der an der Fernbedienung eingestellten Temperatur schwankt die Innengerättemperatur ein klein wenig. Jedoch verändert sich die Temperaturanzeige der Fernbedienung in diesem Fall nicht und zeigt weiterhin die Temperatur zu dem Zeitpunkt an, als der Schlafzeit-Timer eingestellt wurde.

In Betriebsart Heizen (Innengerät):

Nach Einstellung des Schlafzeit-Timers wird die Thermostateinstellung alle 30 Minuten automatisch um 1° verringert. Sobald die ursprünglich eingestellte Temperatur um insgesamt 4° verringert worden ist, wird die jeweilige Thermostateinstellung für die restliche Dauer der Einschlafzeit beibehalten, wonach sich das Klimagerät automatisch ausschaltet.

Einstellung des Schlafzeit-Timers

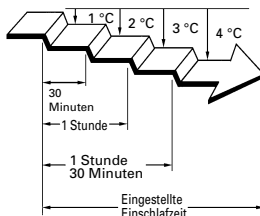

In Betriebsart Kühlen/Entfeuchten (Innengerät):

Nach Einstellung des Schlafzeit-Timers wird die Thermostateinstellung alle 1 Stunde automatisch um 1° erhöht. Sobald die ursprünglich eingestellte Temperatur um insgesamt 2° verringert worden ist, wird die jeweilige Thermostateinstellung für die restliche Dauer der Einschlafzeit beibehalten, wonach sich das Klimagerät automatisch ausschaltet.

Einstellung des Schlafzeit-Timers

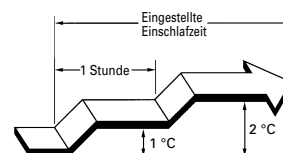

AUTOMATISCHE UMSCHALTUNG

Die MANUAL AUTO-Taste kann für vorübergehenden Betrieb des Gerätes mit automatischer Umschaltung verwendet werden, wenn die Fernbedienung nicht zur Verfügung steht.

Gebrauch der Bedienelemente am Innengerät

Drücken Sie die Taste MANUAL AUTO am Bedienfeld des empfangenden Geräts.

Um den Betrieb zu stoppen, drücken Sie die Taste MANUAL AUTO nochmals.

- Wenn die Bedienelemente am empfangenden Gerät zur Bedienung des Klimagerätes verwendet werden, arbeitet es genau wie bei Wahl des Automatikbetriebs (AUTO) an der Fernbedienung. Auf jeden Fall entspricht das Wärmepumpenmodell bei der Multi-Klimaanlage dem Betrieb des Innengeräts.
- Die gewählte Gebläsegeschwindigkeit ist "AUTO"; die Thermostateinstellung ist 24 °C.

ENERGIESPARBETRIEB

Schalten Sie die Klimaanlage ein, bevor Sie mit diesem Vorgang beginnen.

Einschalten des ENERGIESPARBETRIEBS

Drücken Sie die ECONOMY-Taste (Energiesparen).

Auf der Anzeige der Fernbedienung erscheint "ECO".
Der Energiesparbetrieb beginnt.

Ausschalten des ENERGIESPARBETRIEBS

Drücken Sie erneut die ECONOMY-Taste (Energiesparen).

"ECO" verschwindet von der Anzeige der Fernbedienung.
Der Normalbetrieb beginnt.

Zum ENERGIESPARBETRIEB

Auf der Fernbedienung kann der Energiesparbetrieb eingestellt werden.

Die Temperatureinstellung wird über einen bestimmten Zeitraum automatisch verschoben.

Abhängig von der an der Fernbedienung eingestellten Temperatur schwankt die Innengerättemperatur ein klein wenig. Jedoch verändert sich die Temperaturanzeige der Fernbedienung in diesem Fall nicht und zeigt weiterhin die Temperatur zu dem Zeitpunkt an, als der Energiesparbetrieb eingestellt wurde.

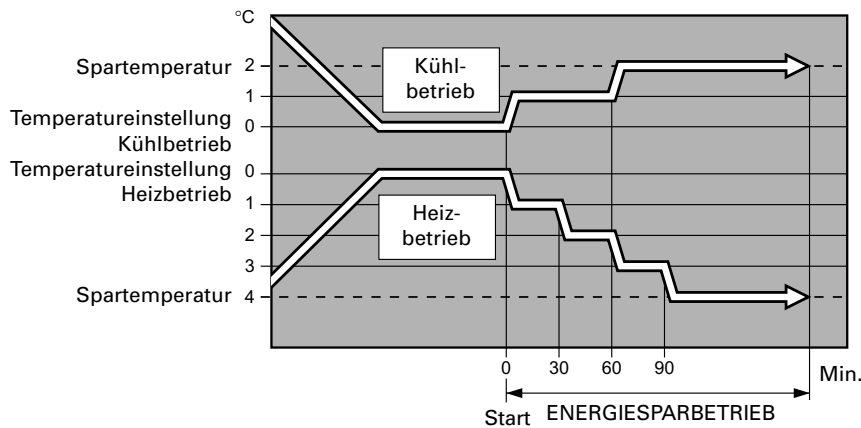

ZURÜCKSETZEN DER FILTERANZEIGE

Setzen Sie nach dem Reinigen des Innengerät-Luftfilters die Anzeige zurück, die auf die anstehende Reinigung des Filters hinweist.

Verwendung der FILTER RESET-Taste

Drücken Sie die FILTER RESET-Taste.

DEN SIGNALCODE DER FERNBEDIENUNG WÄHLEN

Wenn zwei oder mehr Klimageräte in einem Raum installiert sind und die Fernbedienung ein anderes Klimagerät als das, welches Sie einstellen möchten, steuert, den Signalcode auf der Fernbedienung ändern, um nur das Klimagerät, das Sie einstellen möchten, zu betreiben (vier Möglichkeiten sind wählbar).

Wenn zwei oder mehr Klimageräte in einem Raum installiert sind, wenden Sie sich bitte zur Einstellung der Signalcodes der einzelnen Klimageräte an autorisiertes Service-Personal.

Den Signalcode der Fernbedienung wählen

Zum Wählen des Signalcodes der Fernbedienung nachstehende Schritte ausführen. (Bitte beachten, daß die Klimaanlage keinen Signalcode empfangen kann, wenn sie nicht auf den Signalcode eingestellt wurde.)

- 1 Die START/STOP-Taste drücken bis nur die Uhr auf der Anzeige der Fernbedienung angezeigt wird.**
- 2 Die MODE-Taste (Betriebsart) mindestens fünf Sekunden lang drücken, um den aktuellen Signalcode (ursprüngliche Einstellung A) anzuzeigen.**
- 3 Zum Wechseln des Signalcodes zwischen A → B → C → D die SET TEMP. (▲ / ▼) Tasten drücken. Den Code in der Anzeige mit dem Signalcode der Klimaanlage in Übereinstimmung bringen.**
- 4 Zum Zurücksetzen in die Uhr-Anzeige die MODE-Taste (Betriebsart) erneut drücken. Der Signalcode wird geändert.**

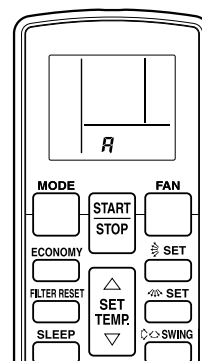

Wenn nach dem Anzeigen des Signalcodes innerhalb von 30 Sekunden keine Tasten gedrückt werden, schaltet sich das System zurück in die ursprüngliche Uhr-Anzeige. In diesem Fall wieder bei Schritt 1 beginnen.

Vor Versand ab Werk ist die Klimaanlage auf den Signalcode A eingestellt. Wenn der Signalcode geändert werden soll, wenden Sie sich bitte an autorisiertes Service-Personal.

Wenn die Batterien in der Fernbedienung ausgetauscht werden, kehrt die Fernbedienung in den Signalcode A zurück. Wenn Sie einen anderen Signalcode als den Signalcode A verwenden, nach dem Austauschen der Batterien eine erneute Grundeinstellung (Reset) des Signalcodes vornehmen. Wenn Sie die Einstellung des Signalcodes der Klimaanlage nicht kennen, jeden einzelnen der Signalcodes (A → B → C → D) ausprobieren bis Sie den Code finden, mit dem die Klimaanlage gesteuert wird.

HINWEISE ZUM BETRIEB

- Fernsteuerung ist, je nach Funktion, möglicherweise nicht verfügbar, während direkter Betrieb mit einer Standard-Fernbedienung, einschließlich drahtloser Fernbedienung, verboten ist.
- Auf dem Innengerät und auf diesem Gerät werden möglicherweise unterschiedliche Betriebszustände angezeigt, wenn für das Innengerät Kühl- und Heizbetrieb (Reverse Cycle) nicht erlaubt ist.

Anweisungen, die sich auf den Heizbetrieb beziehen (*) sind nur auf das HEIZ-/KÜHLMODELL anwendbar.

*Heizleistung

- Bei diesem Klimagerät findet eine Wärmepumpe Anwendung, welche der Außenluft Wärme entzieht und in den Raum leitet. Aus diesem Grund nimmt die Heizleistung bei fallenden Außentemperaturen ab. Falls das Klimagerät keine ausreichende Beheizung des Raumes liefert, wird empfohlen, es in Kombination mit einem anderen Heizgerät zu betreiben.
- Wärmepumpen-Klimageräte arbeiten mit Warmluft-Umwälzung, um den gesamten Raum zu beheizen. Daher dauert es nach dem Einschalten einige Zeit, bevor der ganze Raum warm ist.

*Wenn Innen- und Außentemperatur hoch sind

- Wenn während des Heizbetriebs die Innen- und Außentemperaturen hoch sind, kann das Gebläse der Außenanlage zeitweilig stoppen.

Gebläsegeschwindigkeit: AUTO

*Heizen:

Bei einer niedrigen Temperatur der vom Innengerät in den Raum geblasenen Luft, arbeitet das Gebläse mit sehr niedriger Drehzahl.

Kühlen:

Sobald die Raumtemperatur ungefähr die Einstelltemperatur erreicht hat, wird die Gebläsedrehzahl verringert.

Entfeuchten (Betriebsart DRY):

Das Gebläse läuft auf langsamer Geschwindigkeit.

*Mikroprozessorgesteuerte Entfrost-Automatik

- Bei niedriger Außentemperatur in Verbindung mit hoher Luftfeuchtigkeit kann sich beim Heizbetrieb Frost am Außengerät bilden, wodurch die Heizleistung reduziert wird.
Der eingebaute Mikroprozessor des Klimagerätes überwacht diesen Zustand und aktiviert ggf. die Entfrost-Funktion. Dies bewirkt eine vorübergehende Unterbrechung des Heizbetriebs (ca. 4–15 Minuten lang).
Während des automatischen Entfrostzyklus blinkt die OPERATION-Lampe (grün).

Kühlen bei niedriger Umgebungstemperatur

- Wenn die Außentemperatur abfällt, können die Gebläse der Außenanlage auf niedrige Drehzahl umschalten.

*Heiß-Start (zum Heizen)

- Das Innengerät verhindert kalte Ströme, wenn der Heizbetrieb beginnt.
Das Gebläse des Innengerätes läuft so lange nicht oder nur sehr langsam, bis der Wärmeaustauscher die eingestellte Temperatur erreicht.

Modus-Betrieb: Betriebsart AUTO

KÜHLMODELL

- Wenn die Raumtemperatur um 2 °C höher ist als die eingestellte Temperatur, schaltet das Gerät zwischen Kühl- und Entfeuchtbetrieb um.

HEIZ-/KÜHLMODELL

Automatische Umschalt-Funktion

- Bei der Betriebsart AUTO CHANGEOVER (Automatische Umschaltung) wählt das Klimagerät die entsprechende Betriebsart (Kühlen oder Heizen) entsprechend der Raumtemperatur.
- Wenn die Betriebsart AUTO CHANGEOVER zum ersten Mal angewählt wird, läuft das Gebläse in etwa der ersten Minute mit sehr geringer Geschwindigkeit. In dieser Zeit ermittelt das Gerät die klimatischen Raumbedingungen und wählt dann die entsprechende Betriebsart.

Wenn die Differenz zwischen der Thermostateinstellung und der derzeitigen Zimmertemperatur größer als +2 °C ist
→ Kühlen oder Entfeuchten

(Wenn die Außentemperatur niedrig ist, kann Monitorbetrieb eingestellt werden.)

Wenn die Differenz zwischen der Thermostateinstellung und der derzeitigen Zimmertemperatur ±2 °C beträgt
→ Überwachung der Raumtemperatur

Wenn die Differenz zwischen der Thermostateinstellung und der derzeitigen Zimmertemperatur größer als -2 °C ist
→ Heizen

(Wenn die Außentemperatur hoch ist, kann Monitorbetrieb eingestellt werden.)

- Beim Entfeuchtbetrieb wird das Gebläse zur leichten Kühlung auf LOW (niedrig) gestellt und schaltet sich zeitweise sogar ab.

- Wenn die Zimmertemperatur sich in der Nähe der Thermostat-Einstellung befindet, startet die Klimaanlage die Überwachung der Raumtemperatur. Im Überwachungsbetrieb läuft das Gebläse mit geringer Geschwindigkeit. Wenn die Raumtemperatur sich nachträglich ändert, wählt das Klimagerät wiederum selbsttätig die Betriebsart (Heizen oder Kühlen), um die Raumtemperatur wieder in Richtung des am Thermostaten eingestellten Wertes zu bringen. (Der Überwachungsmodus arbeitet im Bereich von ±2 °C relativ zur Thermostateinstellung.)

Ge-11

Hinweise zu den einzelnen Betriebsarten

*Heizen (Betriebsart HEAT):

- Diese Betriebsart dient zum Erwärmen der Raumluft.
- Nach Wahl der Betriebsart HEAT arbeitet das Klimagerät ca. 3–5 Minuten lang mit niedriger Gebläsedrehzahl, wonach es auf die eingestellte Gebläsedrehzahl umschaltet. Während dieser Zeitdauer erwärmt sich das Innengerät ausreichend, bevor es den vollen Betrieb aufnimmt.
- Bei sehr niedrigen Außentemperaturen kann sich Frost auf dem Außengerät bilden und eine Beeinträchtigung der Geräteleistung verursachen. Um Frost zu entfernen, schaltet das Gerät von Zeit zu Zeit automatisch in den Entfrostzyklus. Während des Betriebs der automatischen Entfrostfunktion blinkt die OPERATION-Lampe (grün), und der Heizbetrieb wird unterbrochen.
- Nach dem Start des Heizbetriebs dauert es eine Weile, bis der Raum sich erwärmt.

Kühlen (Betriebsart COOL):

- Diese Betriebsart dient zum Klimatisieren der Raumluft.

Entfeuchten (Betriebsart DRY):

- Verwenden Sie diese Betriebsart, um den Raum bei gleichzeitiger Entfeuchtung der Luft leicht zu kühlen.
- In der Betriebsart Entfeuchten ist kein Heizen des Raumes möglich.
- In der Betriebsart Entfeuchten arbeitet das Klimagerät mit niedriger Drehzahl, und das Gebläse des Innengerätes schaltet sich möglicherweise ab und zu aus, damit die Luftfeuchtigkeit wirksamer reduziert werden kann. Solange ein bestimmter Wert der relativen Feuchte überschritten bleibt, arbeitet das Gebläse mit niedriger Drehzahl.
- In der Betriebsart Entfeuchten kann die Gebläsedrehzahl nicht vom Benutzer geändert werden.

Luftumwälzung (Betriebsart FAN):

- Verwenden Sie diese Betriebsart, um die Luft im ganzen Raum zirkulieren zu lassen.

In Betriebsart Heizen:

Stellen Sie den Thermostat auf eine Temperatur ein, die höher ist als die momentane Raumtemperatur. Heizbetrieb ist nicht möglich, wenn der Thermostat auf eine niedrigere Temperatur als die tatsächliche Raumtemperatur eingestellt ist.

In Betriebsart Kühlen/Entfeuchten:

Stellen Sie den Thermostaten auf eine Temperatur ein, die niedriger ist als die momentane Raumtemperatur. Kühlbetrieb bzw. Entfeuchten ist nicht möglich, wenn der Thermostat auf eine höhere Temperatur als die tatsächliche Raumtemperatur eingestellt ist (im Kühlbetrieb arbeitet dann ausschließlich das Gebläse).

In Betriebsart Luftumwälzung:

Das Klimagerät kann nicht zum Heizen oder Kühlen des Raumes verwendet werden.

Automatische Wiedereinschaltung

Bei einem Netzausfall

- Wenn der Betrieb des Klimagerätes durch einen Netzausfall unterbrochen wurde, wird das Klimagerät nach Wiederherstellung der Stromzufuhr automatisch in der zuletzt aktivierten Betriebsart eingeschaltet.
- Bei Auftreten eines Netzausfalls während des Timer-Betriebs wird der Timer zurückgestellt, und das Klimagerät startet (bzw. stoppt) zum neu eingestellten Zeitpunkt. Falls diese Störung auftritt, blinkt die TIMER-Lampe (orange).
- Bei Verwendung eines anderen Elektrogerätes (elektrischer Rasierer usw.) oder eines Mobilfunkgerätes in der Nähe des Klimagerätes kann der Betrieb des Klimagerätes gestört werden. In einem solchen Fall trennen Sie den Netzstecker des Klimagerätes einmal von der Steckdose, schließen Sie das Gerät wieder an und verwenden Sie die Fernbedienung, um den Betrieb des Klimagerätes fortzusetzen.

FEHLERSUCHE

Anweisungen, die sich auf den Heizbetrieb beziehen (*) sind nur auf das HEIZ-/KÜHLMODELL anwendbar.

⚠️ WARNUNG	Im Störfall (wenn ein anomaler Geruch usw. festgestellt wird) den Betrieb unverzüglich einstellen, den Netzstecker von der Netzsteckdose abziehen, den Leitungsschutzschalter ausschalten und Kontakt mit einer autorisierten Kundendienststelle aufnehmen. Durch Ausschalten des POWER-Schalters wird das Gerät nicht vollständig vom Netz getrennt. Achten Sie daher stets darauf, den Netzstecker aus der Steckdose zu ziehen bzw. den Leitungsschutzschalter auszuschalten, damit das Gerät vollständig vom Netz getrennt ist.
-------------------	------------------------------------------------------------------------------------------------------------------------------------------------------------------------------------------------------------------------------------------------------------------------------------------------------------------------------------------------------------------------------------------------------------------------------------------------------------------------------------------------------------------------------------

Bitte überprüfen Sie die folgenden Punkte, bevor Sie den Kundendienst in Anspruch nehmen:

	Fehler	Ursache	Siehe seite
NORMALE FUNKTIONEN	Gerät arbeitet nicht sofort:	<ul style="list-style-type: none"> ● Wird das Gerät aus- und sofort wieder eingeschaltet, so arbeitet der Kompressor ca. 3 Minuten lang nicht, um ein Durchbrennen der Sicherung zu verhindern. ● Nach jedem Abtrennen und erneutem Anschließen des Netzsteckers an die Steckdose tritt eine Schutzschaltung in Funktion. Während ca. der nächsten 3 Minuten ist das Gerät nicht betriebsfähig. 	—
	Es sind Geräusche zu hören:	<ul style="list-style-type: none"> ● Während des Betriebs und unmittelbar danach wird u. U. das Geräusch des Wassers wahrgenommen, das durch die Röhren des Klimagerätes fließt. Während der ersten 2–3 Minuten nach dem Einschalten ist das Betriebsgeräusch am lautesten (Kältemittel fließt durch die Leitungen). ● Während des Betriebs ertönt u. U. ein leises Quietschgeräusch. Dies ist auf winzige Dehnungen und Schrumpfungen der vorderen Abdeckung aufgrund von Temperaturänderungen zurückzuführen. 	—
		*● Während des Heizbetriebs kann gelegentlich ein zischendes Geräusch zu hören sein. Dieses Geräusch wird durch den Betrieb des automatischen Entfrosters verursacht.	12
	Anomaler Geruch:	<ul style="list-style-type: none"> ● Das Innengerät gibt u. U. Gerüche ab, die aus der Raumluft (Möbel, Zigarettenrauch usw.) in das Innere des Klimagerätes gelangt sind. 	—
	Dampf- oder Rauchentwicklung:	<ul style="list-style-type: none"> ● Beim Kühlen oder Entfeuchten dringt u. U. leichter Dampf aus dem Innengerät. Dies ist auf die plötzliche Abkühlung der Raumluft durch die vom Klimagerät abgegebene Luft zurückzuführen, so daß es zu Kondenswasser- und Dampfbildung kommt. 	—
		*● Während des Heizbetriebs kann das Gebläse der Außeneinheit stoppen und Dampf aus der Einheit entweichen. Das wird durch den automatischen Entfroster hervorgerufen.	12
	Der Luftstrom ist schwach oder stoppt:	*● Beim Starten des Heizbetriebs schaltet das Gebläse vorübergehend auf eine sehr niedrige Drehzahl, damit sich die Bauteile im Geräteinneren ausreichend erwärmen können.	—
		*● Wenn die Raumtemperatur im Heizbetrieb die Thermostateinstellung überschreitet, stoppt das Außengerät, und das Innengerät arbeitet mit sehr niedriger Gebläsedrehzahl. Soll der Raum weiter geheizt werden, muss das Thermostat höher eingestellt werden.	—
		*● Beim Heizen stoppt das Klimagerät (ca. 4–15 Minuten lang), während die automatische Entfrosterfunktion aktiviert ist. Während des automatischen Entfrosterzyklus blinkt die OPERATION-Lampe (grün).	12
		● Beim Entfeuchten und während der Überwachung der Raumtemperatur arbeitet das Gebläse u. U. mit sehr niedriger Drehzahl.	—
	● Bei automatischer Überwachung arbeitet das Gebläse u. U. mit sehr niedriger Drehzahl.	—	
Wasser läuft aus dem Außengerät:	*● Während des Heizbetriebs kann sich in der Außeneinheit aufgrund des automatischen Entfrosterbetriebs Wasser bilden.	12	

Anweisungen, die sich auf den Heizbetrieb beziehen (*) sind nur auf das HEIZ-/KÜHLMODELL anwendbar.

	Fehler	Ursache	Siehe seite
BITTE ERNEUT ÜBERPRÜFEN	Kein Betrieb:	<ul style="list-style-type: none"> ● Ist der Leitungsschutzschalter ausgeschaltet worden? ● Ist ein Netzausfall aufgetreten? ● Ist eine Sicherung durchgebrannt, oder wurde ein Unterbrecher ausgelöst? 	—
	Schlechte Kühl- oder *Heizleistung:	<ul style="list-style-type: none"> ● Ist eine Timer-Funktion aktiviert? 	7 - 8
		<ul style="list-style-type: none"> ● Ist der Luftfilter verschmutzt? ● Sind Lufteinlaß oder Luftauslaß des Klimagerätes blockiert? ● Ist die gewünschte Raumtemperatur (der Thermostat) korrekt eingestellt worden? ● Steht ein Fenster oder eine Tür offen? ● Dringt beim Kühlen starkes Sonnenlicht durch ein Fenster in den Raum? (Vorhänge schließen.) ● Ist beim Kühlen gleichzeitig ein Heizgerät oder ein PC im Raum eingeschaltet, oder befinden sich viele Personen im Raum? 	—
	Das Gerät arbeitet anders, als an der Fernbedienung eingestellt wurde:	<ul style="list-style-type: none"> ● Sind die Batterien der Fernbedienung erschöpft? ● Sind die Batterien richtig in die Fernbedienung eingelegt worden? 	4
Nach Austausch der Batterien in der Fernbedienung wird Signal nicht empfangen:	<ul style="list-style-type: none"> ● Verwenden Sie als Klimaanlage-Signalcode einen anderen Signalcode als den Signalcode A? 	10	

Wenn das Problem nach Durchführung dieser Überprüfungen bestehen bleibt, wenn Sie Brandgeruch wahrnehmen oder wenn die Anzeigelampen für TIMER (orange) und OPERATION (grün) blinken, müssen Sie sofort den Betrieb unterbrechen, den Netzanschluss trennen und autorisiertes Fachpersonal zu Rate ziehen.

SPEZIFIKATIONEN

FERNBEDIENUNG (DRAHTLOS)

MODELL	LEISTUNG	ABMESSUNGEN UND GEWICHT			
		HÖHE	BREITE	TIEFE	GEWICHT
UTY-LNH*	DC 3 V	170 mm	56 mm	19 mm	85 g (ohne Batterien)

SOMMAIRE

PRÉCAUTIONS DE SÉCURITÉ	1	FONCTIONNEMENT MANUEL-AUTOMATIQUE	8
CARACTÉRISTIQUES ET FONCTIONS	2	FONCTIONNEMENT EN MODE ÉCONOMIQUE.....	9
NOMENCLATURE DES ORGANES	3	RÉINITIALISATION DU FILTRE	9
PRÉPARATIFS	4	SELECTION DU CODE DE SIGNAL DE LA	
FONCTIONNEMENT	5	TELECOMMANDE	10
FONCTIONNEMENT PAR MINUTERIE DE		CONSEILS D'UTILISATION	11
PROGRAMMATION	7	GUIDE DE DÉPANNAGE	13
FONCTIONNEMENT TEMPORISÉ	8	CARACTÉRISTIQUES	14

PRÉCAUTIONS DE SÉCURITÉ

- Les **PRÉCAUTIONS DE SÉCURITÉ** du présent manuel d'utilisation incluent des informations importantes pour votre sécurité. Veuillez à les respecter.
- Pour plus de détails au sujet des méthodes d'utilisation, reportez-vous au manuel d'utilisation. Demandez à l'utilisateur de les conserver à portée de main pour pouvoir les utiliser ultérieurement (lors du déplacement ou de la réparation de l'unité, par exemple).

 AVERTISSEMENT	Ce symbole signale une démarche qui, si elle est exécutée de façon incorrecte, peut entraîner une sérieuse blessure, voir la mort de l'utilisateur.
<ul style="list-style-type: none">• Cet appareil ne renferme aucune pièce réparable par l'utilisateur. Confiez votre appareil à un centre de réparation agréé pour toute réparation.• En cas de déménagement, faites appel à votre centre de réparation agréé pour le débranchement et l'installation de l'appareil.• Si des enfants peuvent s'approcher de l'unité, prenez des mesures préventives pour qu'ils n'aient pas accès à l'unité.• Ne réparez et ne modifiez pas l'unité par vous-même. Cela pourrait entraîner une anomalie ou un accident.• Arrêtez immédiatement l'appareil lorsque le témoin de l'appareil intérieur clignote ou que l'affichage indique une situation anormale. Toute utilisation dans ce cas peut être cause d'incendie ou de panne.• N'utilisez pas de gaz inflammables à proximité de l'appareil. Toute fuite de gaz pourrait provoquer un incendie.	

 ATTENTION	Ce symbole signale une démarche qui, si elle est exécutée de façon incorrecte, peut entraîner un dégât pour l'utilisateur ou ses biens.
<ul style="list-style-type: none">• Ne démontez pas l'appareil. Tout contact avec les circuits internes peut provoquer un incendie ou une panne.• Ne laissez pas tomber l'appareil. Cela pourrait endommager le boîtier et empêcher la télécommande de fonctionner.• N'utilisez pas d'objet pointu pour appuyer sur les boutons. Cela pourrait provoquer un choc électrique ou un mauvais fonctionnement.• Ne frottez pas l'appareil à l'aide d'essence, de diluant ou de chiffons imbibés de substances chimiques, car cela pourrait décolorer l'appareil ou provoquer un mauvais fonctionnement. Si l'appareil est très sale, humectez un chiffon d'un détergent neutre dilué dans de l'eau et nettoyez l'appareil.• Ne placez pas d'appareils électriques à un mètre de l'unité. Cela pourrait entraîner des anomalies de fonctionnement ou des pannes.• N'utilisez pas de flammes à proximité de l'unité et ne placez aucun appareil de chauffage à côté. Cela pourrait entraîner des anomalies de fonctionnement.• N'exposez pas l'unité à l'eau, faute de quoi vous risquez de provoquer des anomalies, une décharge électrique ou une surchauffe.• Ne placez pas de vases à fleurs ou de récipients d'eau sur l'appareil. Cela pourrait provoquer une surchauffe, un incendie ou un choc électrique.• Ne touchez aucun bouton avec des mains humides. Cela pourrait provoquer un choc électrique ou endommager l'appareil.• Éliminez les matériaux d'emballage de manière sûre. Déchirez les sacs en plastique et mettez-les au rebut de manière que les enfants ne puissent les utiliser comme jouets. Les enfants risquent de s'étouffer en jouant avec les sacs en plastique d'origine.• Ne vaporisez pas d'insecticide ou autres aérosols inflammables. Ne placez pas d'aérosols inflammables près de l'appareil, et ne vaporisez jamais directement en direction de l'appareil. Cela pourrait provoquer un incendie ou une explosion.• N'utilisez pas l'appareil dans des applications impliquant le stockage d'aliments, plantes ou animaux, appareils de précision ou œuvres d'art.• Ne lavez pas à l'eau. Cela pourrait provoquer un choc électrique ou endommager l'appareil.• N'utilisez pas l'appareil dans un environnement spécial quelconque. Son utilisation en tout endroit où sont présents de l'huile (y compris de l'huile machine), de la vapeur et du gaz sulfurique peut fortement en réduire les performances ou en endommager les composants.	

CARACTÉRISTIQUES ET FONCTIONS

FONCTIONNEMENT AUTOMATIQUE

● MODÈLE REFROIDISSANT

Il suffit d'appuyer sur la touche START/STOP et le climatiseur est automatiquement activé dans le mode approprié (Refroidissement ou Déshumidification) selon le réglage du thermostat et la température à l'intérieur de la pièce.

● MODÈLE CHAUFFANT ET REFROIDISSANT

Il suffit d'appuyer sur la touche START/STOP et le climatiseur est automatiquement activé dans le mode approprié (Chauffage, Refroidissement ou Surveillance) selon le réglage du thermostat et la température à l'intérieur de la pièce.

FONCTIONNEMENT TEMPORISÉ

● MODÈLE REFROIDISSANT

Lorsque vous appuyez sur la touche de fonctionnement temporisé SLEEP en mode Refroidissement ou Déshumidification, le réglage du thermostat augmente progressivement durant le fonctionnement. Une fois la durée programmée écoulée, le climatiseur se met automatiquement hors tension.

● MODÈLE CHAUFFANT ET REFROIDISSANT

Lorsque vous appuyez sur la touche de fonctionnement temporisé SLEEP en mode Chauffage, le réglage du thermostat diminue progressivement durant le fonctionnement. En mode Refroidissement ou Déshumidification, par contre, le réglage du thermostat augmente progressivement durant le fonctionnement. Une fois la durée programmée écoulée, le climatiseur se met automatiquement hors tension.

TÉLÉCOMMANDE À INFRAROUGE

La télécommande sans fil vous permet de contrôler le fonctionnement du climatiseur en toute facilité.

NOMENCLATURE DES ORGANES

Télécommande

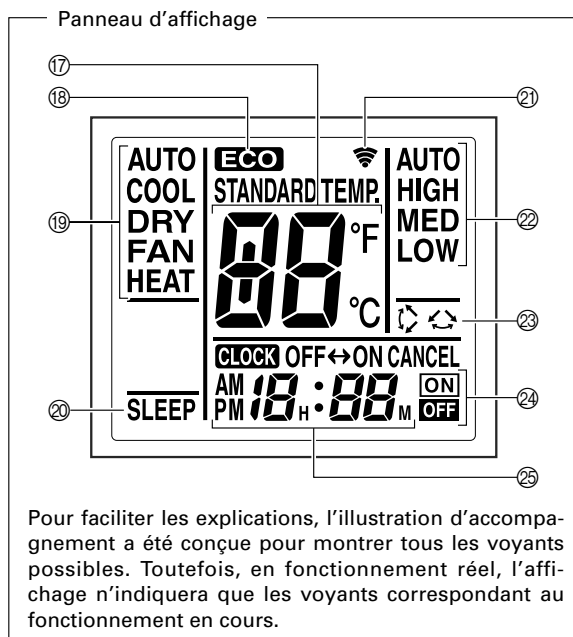
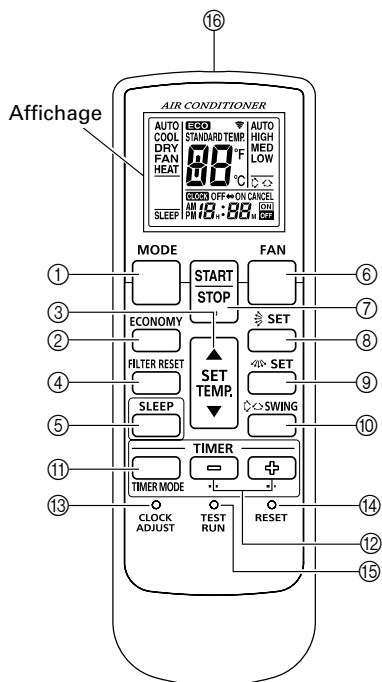

Pour faciliter les explications, l'illustration d'accompagnement a été conçue pour montrer tous les voyants possibles. Toutefois, en fonctionnement réel, l'affichage n'indiquera que les voyants correspondant au fonctionnement en cours.

- ① Touche **MODE**
- ② Touche **ECONOMY (ÉCONOMIE)**
- ③ Touche **SET TEMP (▲ / ▼)**
- ④ Touche **FILTER RESET (RÉINITIALISATION DU FILTRE)**
- ⑤ Touche de fonctionnement temporisé (**SLEEP**)
- ⑥ Touche **FAN (VENTILATEUR)**
- ⑦ Touche de marche/arrêt (**START/STOP**)
- ⑧ Touche **SET (vertical)**
- ⑨ Touche **SET (horizontal)**
- ⑩ Touche **SWING**
- ⑪ Touche **TIMER MODE**
- ⑫ Touche **TIMER SET ([] / [])**
- ⑬ Touche **CLOCK ADJUST**
- ⑭ Touche **RESET**
- ⑮ Touche d'essai de fonctionnement (**TEST RUN**)

Cette touche est utilisée pour les essais de fonctionnement. Pour plus de détails, veuillez vous reporter au manuel d'installation.

- ⑯ **Emetteur du signal**
- ⑰ **Affichage de réglage de température**
- ⑱ **Affichage ECO (ÉCONOMIE)**
- ⑲ **Affichage du mode de fonctionnement**
- ⑳ **Ecran de veille (SLEEP)**
- ㉑ **Voyant de transmission**
- ㉒ **Affichage de vitesse de ventilation**
- ㉓ **Affichage d'oscillation**
- ㉔ **Affichage du mode de minuterie**
- ㉕ **Affichage d'horloge**

Remarques concernant le fonctionnement

Il est possible que les fonctions **START/STOP**, **MODE**, **SET TEMP.** et **TIMER SET** ne soient pas disponibles dans certains modes de fonctionnement de l'unité intérieure. Dans ce cas, le témoin **TIMER** du panneau de commande du récepteur clignote lors de la pression d'une touche de la télécommande.

PRÉPARATIFS

Mise en place des Piles (R03/LR03 × 2)

1 Appuyez sur le couvercle du logement des Piles à l'arrière et faites le glisser pour l'ouvrir.

Faites glisser dans le sens de la flèche en appuyant sur le repère (▼).

2 Installez les Piles.

Veillez à respecter la polarité (+/-) des piles.

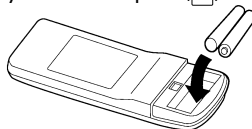

3 Refermez le couvercle du logement des Piles.

4 Appuyez sur le bouton RESET.

Utilisez la pointe d'un stylo à bille ou un autre objet similaire pour appuyer sur le bouton.

⚠ AVERTISSEMENT

Ne jamais mettre les piles alcalines en court-circuit. Ne les démontez jamais, ne les chauffez pas et ne les jetez pas au feu.

- Cela risquerait de provoquer une fuite de liquide alcalin mordant, avec risque de projection dans les yeux, ou provoquer l'explosion de la batterie ou de surchauffer, provoquant blessures, brûlures ou accidents mécaniques.
- En cas de contact de liquide alcalin avec la peau ou les vêtements, rincez-les soigneusement à l'eau claire. En cas de contact avec les yeux, rincez-les à l'eau claire et consultez immédiatement un médecin.

Mise à l'heure

1 Appuyez sur la touche CLOCK ADJUST.

Appuyez sur le bouton avec la pointe d'une stylo-bille ou d'un autre objet.

2 Utilisez les touches TIMER SET (+ / -).

Touche + : Pour faire avancer les chiffres.

Touche - : Pour faire reculer les chiffres.

(A chaque poussée sur la touche, la valeur avance/recule par palier d'une minute. Elle changera par palier de 10 minutes si la touche est maintenue enfoncée.)

3 Rappuyez sur la touche CLOCK ADJUST.

Le réglage est ainsi terminé et l'horloge commence à fonctionner.

⚠ ATTENTION

Toute utilisation incorrecte des piles peut provoquer fuite de liquide, explosion ou surchauffe et causer mauvais fonctionnement ou blessures corporelles. Respectez les recommandations suivantes :

- Ne rechargez pas les piles.
- Insérez les piles dans le sens correct.
- N'utilisez pas ensemble une pile neuve et une pile usagée, ni des piles de types différents.
- Enlevez les batteries dès qu'elles sont déchargées.

Prenez soin de ne pas laisser des piles à la portée des petits enfants qui pourraient les avaler par accident.

Si vous n'utilisez pas l'appareil pendant une longue période, retirez les piles pour éviter tout risque de fuite et de dommages à l'appareil.

Des piles usagées doivent être retirées rapidement de la télécommande et éliminées correctement soit en les plaçant dans un récipient public adhoc, soit en les rendant à l'autorité compétente.

Utilisation de la Télécommande

- La télécommande doit être dirigée vers le récepteur du signal de télécommande pour fonctionner correctement.
- Portée de la télécommande est d'environ 5 mètres.
- Lorsqu'un signal est correctement reçu par le panneau des commandes du récepteur, certains voyants clignotent.
- Si aucun voyant ne clignote, appuyez de nouveau sur la touche de la télécommande.

FONCTIONNEMENT

Sélection du mode de Fonctionnement

1 Appuyez sur la touche START/STOP.

Le voyant vert de fonctionnement (OPERATION) du panneau des commandes du récepteur s'allume.
Le climatiseur se met en marche.

2 Appuyez sur la touche MODE pour choisir le mode souhaité.

A chaque pression de la touche, le mode change dans l'ordre suivant :

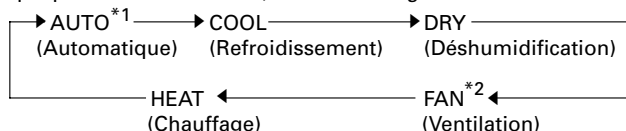

Après trois secondes environ, l'affichage entier réapparaît.

*1 Le mode "AUTO" n'est disponible que pour l'unité intérieure affectée à l'unité intérieure témoin.

*2 Le mode "VENTILATEUR" n'est pas disponible pour les modèles à pompe à chaleur.

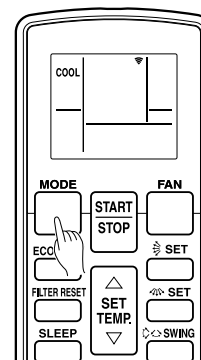

Exemple : Réglage sur COOL.

Réglage du thermostat

Appuyez sur la touche SET TEMP.

Touche ▲ : Appuyez pour élever le réglage du thermostat.

Touche ▼ : Appuyez pour abaisser le réglage du thermostat.

● Plage de réglage du thermostat :

Automatique	18-30 °C
Chauffage	16-30 °C
Refroidissement/Déshumidification	18-30 °C

Le thermostat ne permet pas de régler la température en mode Ventilation (FAN) ; la température n'apparaît pas sur l'affichage de la télécommande dans ce mode.

Environ 3 secondes plus tard, tout l'affichage réapparaît.

Le réglage du thermostat doit être considéré comme une valeur indicative et elle peut être légèrement différente de la température réelle de la pièce en fonction des caractéristiques de cell-ciou de la position de l'appareil.

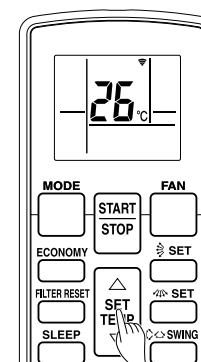

Exemple : Réglage sur 26 °C.

Réglage de la vitesse du ventilateur

Appuyez sur la touche FAN (VENTILATEUR).

A chaque pression de la touche, la vitesse du ventilateur change dans l'ordre suivant :

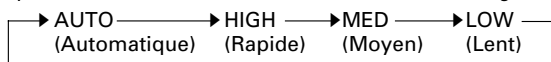

Environ 3 secondes plus tard, tout l'affichage réapparaît.

Lors d'un réglage sur AUTO :

Chauffage : Le ventilateur agit afin de faire circuler l'air chauffé de façon optimale. Cependant, le ventilateur fonctionne très lentement quand la température de l'air émis par l'unité intérieure est basse.

Refroidissement : À mesure que la température de la pièce approche du réglage de thermostat, la vitesse du ventilateur diminue.

Ventilation : Le ventilateur se met alternativement en service et hors service; quand il est en service, il fonctionne à la vitesse LOW (lent).

Le ventilateur fonctionne à très basse vitesse en mode Surveillance au début du mode Chauffage.

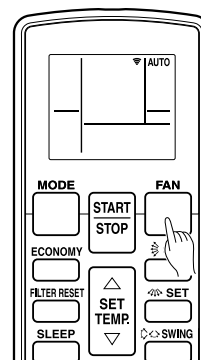

Exemple : Réglage sur AUTO.

Arrêt du climatiseur

Appuyez sur la touche START/STOP.

Le voyant vert de fonctionnement (OPERATION) s'éteint.

A propos du mode de fonctionnement AUTO CHANGEOVER (changement automatique)

AUTO : ● Lorsque le mode AUTO CHANGEOVER (changement automatique) est sélectionné, le ventilateur fonctionne dans un premier temps à très faible vitesse pendant environ une minute. Pendant ce temps, l'appareil détecte les conditions ambiantes et choisit le mode de fonctionnement adéquat.

Si la différence entre le réglage du thermostat et la température réelle de la pièce dépasse +2 °C

→ Fonctionnement en mode Refroidissement ou Déshumidification (Le mode Surveillance peut être choisi si la température extérieure est basse.)

Si la différence entre le réglage du thermostat et la température réelle de la pièce est inférieure à ±2 °C

→ Opération de surveillance

Si la différence entre le réglage du thermostat et la température réelle de la pièce dépasse les -2 °C

→ Fonctionnement en mode Chauffage

(Le mode Surveillance peut être choisi si la température extérieure est élevée.)

- Lorsque le climatiseur a rapproché la température de la pièce du réglage du thermostat, il commence son opération de surveillance. En mode d'opération de surveillance, le ventilateur fonctionne à faible vitesse. Si la température de la pièce change par la suite, le climatiseur sélectionne le mode de fonctionnement approprié (Chauffage ou, Refroidissement) pour que la température corresponde à celle programmée sur le thermostat.

(La plage de fonctionnement de la surveillance est de plus ou moins ±2 °C en fonction de la programmation du thermostat.)

- Si le mode sélectionné automatiquement par l'appareil ne correspond pas au mode souhaité, sélectionnez un des modes de fonctionnement (CHAUFFAGE, REFFROIDISSEMENT, DESHUMIDIFICATION, VENTILATION).

A propos du mode de fonctionnement

Chauffage (HEAT) :

- Utilisé pour chauffer la pièce.
- Quand le mode Chauffage est choisi, le climatiseur fait fonctionner son ventilateur à très basse vitesse pendant 3 à 5 minutes, puis il passe au réglage de ventilation sélectionné. Cette durée permet à l'unité intérieure de se préchauffer avant d'entrer pleinement en service.
- Lorsque la température de la pièce est très basse, du givre peut apparaître sur l'appareil extérieur, ce qui peut réduire ses performances. Pour empêcher cette formation de givre, l'appareil enclenche automatiquement un cycle de dégivrage de temps en temps. Pendant le mode de dégivrage automatique, le voyant vert de fonctionnement (OPERATION) clignote, et le mode de chauffage est interrompu.
- Après la mise en route du chauffage, il faut un certain temps pour que la pièce se réchauffe.

Refroidissement (COOL) :

- Utilisé pour rafraîchir la pièce.

Déshumidification (DRY) :

- Utilisé pour rafraîchir légèrement la pièce en éliminant l'humidité.
- Il n'est pas possible de chauffer la pièce en mode Déshumidification.
- En mode Déshumidification, l'appareil fonctionne à basse vitesse; pour ajuster l'humidité de la pièce, il arrive que le ventilateur de l'unité intérieure s'arrête de temps à autre. Le ventilateur risque également de fonctionner à très basse vitesse pendant l'ajustement du niveau d'humidité de la pièce.
- La vitesse du ventilateur ne peut pas être changée manuellement quand le mode Déshumidification est sélectionné.

Ventilation (FAN) :

- A utiliser pour faire circuler l'air dans toute la pièce.

En mode Chauffage :

Réglez le thermostat à une valeur plus haute que la température actuelle de la pièce. Le mode Chauffage ne fonctionnera pas si le thermostat est réglé plus bas que la température réelle de la pièce.

En mode Refroidissement/

Déshumidification :

Réglez le thermostat à une valeur plus basse que la température actuelle de la pièce. Les modes Déshumidification et Refroidissement ne fonctionneront pas si le thermostat est réglé plus haut que la température réelle de la pièce (en mode Refroidissement, seul le ventilateur fonctionnera).

En mode Ventilation :

L'appareil ne permet pas de réchauffer ou rafraîchir la pièce.

FONCTIONNEMENT PAR MINUTERIE DE PROGRAMMATION

Avant d'utiliser la minuterie, vérifiez que la Télécommande est réglée sur l'heure exacte (☞ P. 4).

Emploi des fonctions de déclenchement ou d'arrêt différé

1 Appuyez sur la touche START/STOP (marche/arrêt) (si le climatiseur fonctionne déjà, passez à l'étape 2).
Le voyant vert de fonctionnement (OPERATION) du panneau des commandes du récepteur s'allume.

2 Appuyez sur la touche TIMER MODE pour sélectionner la minuterie d'arrêt (OFF) ou de marche (ON).
A chaque fois que vous appuyez sur la touche, la fonction de la minuterie change dans l'ordre suivant :

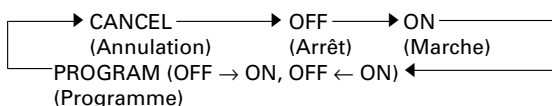

Le voyant orange de minuterie (TIMER) du panneau des commandes du récepteur s'allume.

3 Utilisez les touches TIMER SET pour régler l'heure d'arrêt et de mise en marche souhaitées.

Réglez l'heure pendant que l'affichage horaire clignote (le clignotement dure 5 secondes).

Touche : Appuyez pour avancer l'heure.

Touche : Appuyez pour reculer l'heure.

Environ 5 secondes plus tard, tout l'affichage réapparaît.

Annulation de la minuterie

Utilisez la touche TIMER MODE pour sélectionner "CANCEL".

Le climatiseur repasse au fonctionnement normal.

Changement du réglage de la minuterie

Effectuez les étapes 2 et 3.

Arrêt du climatiseur pendant que la minuterie fonctionne

Appuyez sur la touche START/STOP.

Changement des conditions de fonctionnement

Si vous souhaitez changer les conditions de fonctionnement (Mode, Vitesse de ventilation, Réglage du thermostat) après avoir réglé la minuterie, attendez que tout l'affichage réapparaisse, puis appuyez sur les touches appropriées pour changer le fonctionnement.

Utilisation de la programmation combinée Marche/Arrêt

1 Appuyez sur la touche START/STOP (marche/arrêt) (si l'appareil est déjà en service, passez à l'étape 2).
Le voyant vert de fonctionnement (OPERATION) du panneau des commandes du récepteur s'allume.

2 Programmez les heures souhaitées pour la mise à l'arrêt (OFF) et la mise en marche (ON) par minuterie.

Consultez la section "Emploi de la minuterie de marche (ON) ou d'arrêt (OFF)" pour régler le mode et les heures de fonctionnement souhaités. Environ cinq secondes plus tard, tout l'affichage réapparaît.

Le voyant orange de minuterie (TIMER) du panneau des commandes du récepteur s'allume.

3 Appuyez sur la touche TIMER MODE pour choisir PROGRAM (OFF → ON ou OFF ← ON s'affiche).

L'affichage indique alternativement "OFF" et "ON", puis il change pour indiquer le réglage horaire de l'opération qui se produira la première.

- La programmation se met en service. (Si la mise en service (ON) doit fonctionner d'abord, l'appareil cesse de fonctionner à ce moment.)

Environ 5 secondes plus tard, tout l'affichage réapparaît.

Annulation de la minuterie

Utilisez la touche TIMER MODE pour sélectionner "CANCEL".

Le climatiseur repasse au mode de fonctionnement normal.

Changement du réglage de la minuterie

1. Effectuez les démarches expliquées à la section "Emploi de la minuterie de marche (ON) ou d'arrêt (OFF)" pour choisir les réglages de minuterie à changer.
2. Appuyez sur la touche TIMER MODE pour sélectionner OFF → ON ou OFF ← ON.

Arrêt du climatiseur pendant que la minuterie fonctionne

Appuyez sur la touche START/STOP.

Changement des conditions de fonctionnement

Si vous souhaitez changer les conditions de fonctionnement (Mode, Vitesse de ventilation, Réglage du thermostat) après avoir réglé la minuterie, attendez que tout l'affichage réapparaisse, puis appuyez sur les touches appropriées pour changer le fonctionnement.

À propos de la programmation combinée Marche/Arrêt

- La programmation combinée marche/arrêt vous permet de combiner la mise hors service (OFF) et en service (ON). Cette combinaison concerne la transition de OFF à ON ou de ON à OFF pendant une période de 24 heures.
- La première fonction à agir est celle qui est la plus proche de l'heure actuelle. L'ordre des opérations est indiqué par la flèche sur l'affichage de la télécommande (OFF → ON ou OFF ← ON).
- Un exemple d'utilisation est de faire s'arrêter (OFF) le climatiseur automatiquement après que vous vous êtes endormi et de l'allumer (ON) automatiquement le matin avant votre réveil.

FONCTIONNEMENT TEMPORISÉ

A la différence des autres fonctions de la minuterie, le fonctionnement temporisé permet de programmer une durée pendant laquelle fonctionnera le climatiseur.

Utilisation de la Minuterie de Temporisation

Pendant que le climatiseur fonctionne ou est arrêté, appuyez sur la touche SLEEP.

Le voyant vert de fonctionnement (OPERATION) et le voyant orange de minuterie (TIMER) du panneau des commandes du récepteur s'allument.

Changement des réglages de la minuterie

Appuyez une nouvelle fois sur la touche SLEEP et réglez l'heure à l'aide des touches TIMER SET (\oplus / \ominus).

Touche \oplus : Pour faire avancer l'heure.

Touche \ominus : Pour faire reculer l'heure.

Environ 5 secondes plus tard, tout l'affichage réapparaît.

À propos de la minuterie à temporisateur

Pour éviter un chauffage ou un refroidissement excessif pendant le sommeil, la minuterie de temporisation modifie automatiquement le réglage du thermostat selon le réglage de la durée. Quand la durée programmée est écoulée, le climatiseur s'arrête complètement.

La température de l'unité intérieure varie peu à peu par rapport à la température programmée sur la télécommande. Dans ce cas toutefois, l'affichage de la température sur la télécommande ne varie pas ; il continue à indiquer la température définie au moment où la minuterie de temporisation a été activée.

Pendant le chauffage (Unité intérieure) :

Quand le fonctionnement temporisé est programmé, le réglage du thermostat est automatiquement abaissé de 1 °C toutes les 30 minutes. Quand le thermostat a été abaissé de 4 °C en tout, le réglage à ce niveau est maintenu jusqu'à la fin de la durée programmée; quand ce moment est atteint, le climatiseur s'arrête automatiquement.

Réglage du temporisateur (SLEEP)

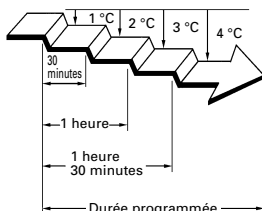

Pendant le Refroidissement/Déshumidification (Unité intérieure) :

Quand le fonctionnement temporisé est programmé, le réglage du thermostat est automatiquement élevé de 1 °C toutes les 1 heure. Quand le thermostat a été augmenté de 2 °C en tout, le réglage à ce niveau est maintenu jusqu'à la fin de la durée programmée; quand ce moment est atteint, le climatiseur s'arrête automatiquement.

Réglage du temporisateur (SLEEP)

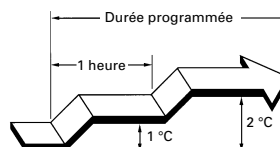

FONCTIONNEMENT MANUEL-AUTOMATIQUE

Sélectionnez le mode de fonctionnement MANUAL AUTO si la télécommande est inutilisable ou si elle n'est pas disponible.

Utilisation des commandes de l'appareil principal

Appuyez sur la touche MANUAL AUTO sur le panneau des commandes du récepteur.

Pour désactiver ce mode, appuyez à nouveau sur la touche MANUAL AUTO.

- Lorsque le climatiseur fonctionne avec les commandes du récepteur, le mode utilisé est identique au mode AUTO sélectionné avec la télécommande. Cependant, au sujet du climatiseur polyvalent, le modèle doté d'une pompe à chaleur suivra le mode de fonctionnement de l'autre appareil intérieur.
- La vitesse du ventilateur est réglée sur "AUTO" et le réglage du thermostat est sur 24 °C.

FONCTIONNEMENT EN MODE ÉCONOMIQUE

Mettez le climatiseur en marche avant de procéder aux étapes suivantes.

Utilisation du fonctionnement en mode ÉCONOMIQUE

Appuyez sur la touche ECO (ÉCONOMIE).

“ECO” apparaît sur l’affichage de la télécommande.

Le fonctionnement en mode économique est activé.

Arrêt du fonctionnement en mode ÉCONOMIQUE

Appuyez de nouveau sur la touche ECO (ÉCONOMIE).

“ECO” disparaît de l’affichage de la télécommande.

Le fonctionnement en mode normal est activé.

À propos du fonctionnement en mode ÉCONOMIQUE

La télécommande permet de mettre l’appareil en mode économique.

Le réglage de la température est automatiquement neutralisé pendant une certaine période de temps.

La température de l’unité intérieure varie peu à peu par rapport à la température programmée sur la télécommande. Dans ce cas toutefois, l’affichage de la température sur la télécommande ne varie pas ; il continue à indiquer la température définie au moment où le mode ECONOMIE a été activé.

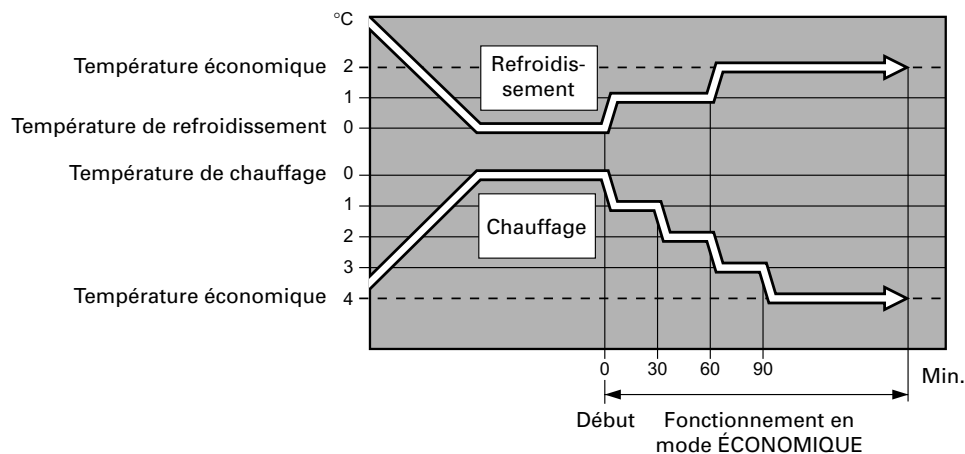

RÉINITIALISATION DU FILTRE

Lors du nettoyage du filtre de l’unité intérieure, réinitialisez l’affichage qui signale la nécessité de nettoyer le filtre.

Utilisation de la touche FILTER RESET (Réinitialisation du filtre)

Appuyez sur la touche FILTER RESET.

SELECTION DU CODE DE SIGNAL DE LA TELECOMMANDE

Lorsque plusieurs climatiseurs sont installés dans la même pièce et que les signaux de la télécommande de ce climatiseur sont captés par un autre climatiseur, il convient de modifier le code de transmission du signal (quatre réglages possibles) de la télécommande et du climatiseur.

Lorsque plusieurs climatiseurs sont installés dans la même pièce, veuillez contacter le personnel d'entretien autorisé pour définir les codes de signal de chaque climatiseur.

Sélection du code de signal de la télécommande

Le code de signal se règle comme décrit ci-après. Veuillez noter que le nouveau signal ne sera reçu que si le réglage du climatiseur a été effectué au préalable.

- 1 Appuyez sur la touche START/STOP de sorte que seule l'heure s'affiche.**
- 2 Appuyez sur la touche MODE et maintenez-la enfoncée pendant plus de cinq secondes afin d'afficher le code de signal actuel (réglé sur A à l'usine).**
- 3 Le code de signal se modifie comme suit à chaque pression sur les touches SET TEMP. (▲ / ▼) : A → b → c → d. Veuillez à sélectionner le code de signal correspondant au code de signal réglé sur l'appareil.**
- 4 Appuyez une nouvelle fois sur la touche MODE afin d'activer le nouveau code de signal. L'écran retourne à l'affichage de la montre.**

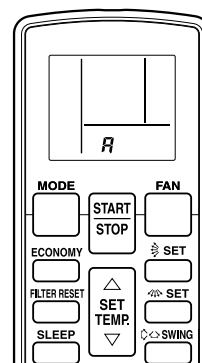

Si l'on n'active pas le nouveau code de signal dans les 30 secondes, l'écran retourne à l'affichage de l'heure et il faudra recommencer le procédé depuis le départ.

Le code de signal du climatiseur est réglé sur A à l'usine. Veuillez contacter le personnel d'entretien autorisé pour modifier le code de signal.

Le code de signal de la télécommande retourne au réglage par défaut "A" lors du remplacement des piles de la télécommande. Après le remplacement des piles, il convient donc, le cas échéant, de régler le code de signal de la télécommande sur celui du climatiseur.

Si vous ignorez le code de signal du climatiseur, passez en revue un à un tous les réglages (A → b → c → d) afin de découvrir le code de signal permettant de commander le climatiseur.

CONSEILS D'UTILISATION

- La télécommande peut ne pas être disponible pour certaines fonctions, alors que l'utilisation locale avec une télécommande standard, y compris une télécommande sans fil, est interdite.
- L'affichage des conditions de fonctionnement de l'appareil intérieur et de cet appareil peut être différent lorsque l'appareil intérieur est en mode Interdiction RC.

Les instructions relatives au Chauffage (*) s'appliquent uniquement au modèle chauffant et refroidissant

*Performance de chauffage

- Le principe de fonctionnement de cet appareil est celui d'une pompe à chaleur: il absorbe la chaleur en provenance de l'extérieur et la transfère à l'intérieur. Par conséquent, les performances diminuent au fur et à mesure que la température extérieure diminue. Si vous trouvez que les performances du climatiseur ne sont pas suffisantes, recourez à un appareil d'appoint.
- Ce type de climatiseur permet de réchauffer toute la pièce grâce à une bonne circulation de l'air. Il faut donc parfois attendre un certain temps avant que la pièce se réchauffe après avoir mis l'appareil en marche.

*Lorsque les températures intérieure et extérieure sont élevées.

- Lorsque les températures intérieure et extérieure sont élevées et que l'appareil fonctionne en mode de chauffage, il se peut que le ventilateur de l'appareil extérieur s'arrête de temps en temps.

Vitesse du ventilateur : AUTO

*Chauffage :

Le ventilateur fonctionne très lentement quand la température du flux d'air émis par l'appareil intérieur est basse.

Refroidissement :

À mesure que la température de la pièce approche du réglage de thermostat, la vitesse du ventilateur diminue.

Déshumidification (DRY) :

Le ventilateur fonctionne à basse vitesse.

Mode de fonctionnement : AUTO

MODÈLE REFROIDISSANT

- Lorsque la température de la pièce est 2 °C plus élevée que la température programmée, le mode de fonctionnement passe de Déshumidification à Refroidissement.

MODÈLE CHAUFFANT ET REFROIDISSANT

Fonction de changement automatique

- Lorsque le mode AUTO CHANGEOVER (Changement automatique) est sélectionné, le climatiseur sélectionne le mode de fonctionnement approprié (Refroidissement ou Chauffage) en fonction de la température dans votre pièce.
- Lorsque vous sélectionnez le mode AUTO CHANGEOVER, le ventilateur fonctionne à très basse vitesse pendant environ une minute. Durant cette minute, le climatiseur analyse l'air ambiant et sélectionne le mode de fonctionnement approprié.

Si la différence entre le réglage du thermostat et la température réelle de la pièce est de plus de +2 °C
→ Mode Refroidissement ou Déshumidification
(Le mode Surveillance peut être choisi si la température extérieure est basse.)

Si la différence entre le réglage du thermostat et la température réelle de la pièce se situe à ±2 °C
→ Mode Vérification

Si la différence entre le réglage du thermostat et la température réelle de la pièce est de plus de -2 °C
→ Mode Chauffage
(Le mode Surveillance peut être choisi si la température extérieure est élevée.)

Fr-11

*Dégivrage automatique contrôlé par microprocesseur

- En mode Chauffage, quand la température de l'air extérieur est basse et que l'humidité est élevée, du givre peut se former sur l'appareil extérieur, ce qui réduit les performances.

Afin d'éviter cette perte de performance, l'appareil est équipé d'un système de dégivrage automatique contrôlé par microprocesseur. Si du givre se forme, le climatiseur s'arrête temporairement et le circuit de dégivrage agit brièvement (environ 4 à 15 minutes).

Pendant le dégivrage automatique, le voyant vert OPERATION clignote.

Rafraîchissement ambiant peu élevé

- Lorsque la température extérieure baisse, il se peut que le ventilateur de l'appareil extérieur passe en vitesse Basse.

*Démarrage à chaud (pour chauffage)

- L'appareil intérieur empêche les courants d'air froids lors du démarrage du mode chauffage.

Le ventilateur de l'appareil intérieur ne fonctionne pas ou fonctionne à une vitesse très lente tant que l'échangeur thermique n'est pas parvenu à la température choisie.

A propos du mode de fonctionnement

*Chauffage (HEAT) :

- Utilisez ce mode afin de chauffer la pièce.
- Lorsque vous sélectionnez le mode Chauffage, le climatiseur fait fonctionner son ventilateur à très basse vitesse pendant 3 à 5 minutes, puis il passe au réglage de ventilation sélectionné. Cette période permet à l'appareil intérieur de préchauffer avant d'entrer en service.
- Lorsque la température de la pièce est très basse, du givre peut se former sur l'appareil extérieur et réduire les performances du climatiseur. L'appareil passe de temps en temps automatiquement en cycle de dégivrage afin d'éliminer ce givre. En mode Dégivrage Automatique, le voyant vert de fonctionnement OPERATION clignote et le chauffage est interrompu.
- La pièce met parfois un certain temps à se réchauffer après le démarrage du mode chauffage.

Refroidissement (COOL) :

- Utilisez ce mode afin de refroidir la pièce.

Déshumidification (DRY) :

- Utilisez ce mode afin de rafraîchir légèrement la pièce tout en éliminant l'humidité.
- Vous ne pouvez chauffer la pièce en mode Déshumidification.
- En mode Déshumidification, l'appareil fonctionne à basse vitesse; afin de conserver un taux correct d'humidité, le ventilateur de l'appareil intérieur pourrait s'arrêter de temps à autre. De plus, le ventilateur pourrait tourner à une vitesse très lente pendant l'analyse du taux d'humidité de l'air.
- Vous ne pouvez changer manuellement la vitesse de ventilateur lorsque le mode Déshumidification a été sélectionné.

Ventilation (FAN) :

- Utilisez ce mode afin de faire circuler l'air dans toute la pièce.

En mode Chauffage :

Réglez le thermostat sur une valeur plus élevée que la température de la pièce. Le mode Chauffage ne fonctionnera pas si le thermostat est réglé sur une valeur inférieure à la température de la pièce.

En mode Refroidissement/ Déshumidification :

Réglez le thermostat sur une valeur plus basse que la température de la pièce. Les modes Refroidissement et Déshumidification ne fonctionnent pas si le thermostat est réglé sur une valeur supérieure à la température de la pièce (en mode Refroidissement, seul le ventilateur fonctionnera).

En mode Ventilation :

L'appareil ne permet pas de réchauffer ou rafraîchir la pièce.

Remise en marche automatique

En cas de coupure de courant

- Si l'alimentation de l'appareil a été interrompue par une panne de courant, le climatiseur se remet automatiquement en marche dès le rétablissement du courant et conserve le mode actif au moment de la panne de courant.
- Si une panne de courant se produit alors que la minuterie est activée, celle-ci sera réinitialisée et l'appareil se met en marche ou se coupe à la nouvelle heure affichée. Le cas échéant, le voyant orange TIMER se met à clignoter afin de vous avertir.
- L'emploi d'autres appareils électriques (rasoir, etc.) ou la présence d'un émetteur radio sans fil peut entraîner un mauvais fonctionnement du climatiseur. Dans ce cas, débranchez temporairement la prise du climatiseur, rebranchez-la, puis remettez l'appareil en service à l'aide de la télécommande.

GUIDE DE DÉPANNAGE

Les instructions relatives au Chauffage (*) s'appliquent uniquement au modèle chauffant et refroidissant.

⚠ AVERTISSEMENT	<p>En cas de défaillance (odeur de brûlé, etc.), éteignez immédiatement l'appareil, débranchez la prise du cordon d'alimentation et consultez un centre de réparation agréé.</p> <p>Il est important de débrancher la fiche secteur ou de couper le disjoncteur afin de couper l'alimentation de l'appareil. Il ne suffit pas d'éteindre l'appareil.</p>
------------------------	----------------------------------------------------------------------------------------------------------------------------------------------------------------------------------------------------------------------------------------------------------------------------------------------------------------------------------------------------------

Avant de faire appel à un technicien, vérifiez les points suivants :

	Symptôme	Problème	Voyez page
FONCTIONS NORMALES	L'appareil ne se met pas immédiatement en marche :	<ul style="list-style-type: none"> ● Si vous éteignez l'appareil, puis le remettez immédiatement en marche, le compresseur ne fonctionne pas pendant environ 3 minutes afin d'éviter que le fusible grille. ● Si vous débranchez l'appareil, puis le rebranchez immédiatement, le circuit de protection fonctionne pendant environ 3 minutes, empêchant tout fonctionnement de l'appareil pendant ce temps. 	—
	Bruits :	<ul style="list-style-type: none"> ● Pendant le fonctionnement de l'appareil et juste après l'avoir éteint, le bruit de l'eau dans les canalisations du climatiseur est audible. Un bruit est particulièrement audible pendant les 2 ou 3 premières minutes après la mise en marche de l'appareil (écoulement du réfrigérant). ● Pendant le fonctionnement, un très léger craquement est parfois audible. Celui-ci provient de la dilatation ou de la contraction du cache avant réagissant au changement de température. 	—
		*● Lors de l'opération de chauffage, un grésillement peut se faire entendre de temps à autre. Ce son est produit par l'opération de dégivrage automatique.	12
	Odeurs :	<ul style="list-style-type: none"> ● Une certaine odeur est émise par l'appareil intérieur. Elle peut provenir des odeurs de la pièce (mobilier, tabac, etc.) qui ont pénétré dans l'appareil. 	—
	Brouillard ou vapeur :	<ul style="list-style-type: none"> ● En mode Refroidissement ou Déshumidification, un léger brouillard peut être émis par l'appareil intérieur. Il provient du refroidissement subit de l'air ambiant par le climatiseur. 	—
		*● Lors de l'opération de chauffage, le ventilateur de l'unité d'extérieur peut s'arrêter et de la vapeur peut s'échapper de l'unité. Ceci est dû à l'opération de dégivrage automatique.	12
	Le flux d'air est faible ou nul :	*● À la mise en marche du Chauffage, la vitesse du ventilateur est momentanément réduite, afin de réchauffer les pièces internes.	—
		*● En mode Chauffage, quand la température de la pièce est supérieure au réglage du thermostat, l'appareil extérieur s'arrête et l'appareil intérieur fonctionne à très basse vitesse. Si vous souhaitez augmenter la température de la pièce, réglez le thermostat sur un paramètre plus élevé.	—
		*● En mode Chauffage, l'appareil cesse temporairement de fonctionner (entre 4 et 15 minutes) pendant le dégivrage automatique. Pendant le dégivrage automatique le voyant vert de fonctionnement OPERATION clignote.	12
		● Le ventilateur fonctionne à très basse vitesse en mode Déshumidification ou quand l'appareil vérifie la température de la pièce.	—
● En mode de fonctionnement AUTO, le ventilateur fonctionne à très basse vitesse.		—	
De l'eau sort de l'appareil extérieur :	*● Lors de l'opération de chauffage, l'unité d'extérieur peut rejeter de l'eau suite à l'opération de dégivrage automatique.	12	

Les instructions relatives au Chauffage (*) s'appliquent uniquement au modèle chauffant et refroidissant.

	Symptôme	Problème	Voyez page
VÉRIFIEZ À NOUVEAU	L'appareil ne fonctionne pas du tout :	<ul style="list-style-type: none"> ● Le disjoncteur a-t-il été coupé? ● Y-a-t-il eu panne de courant? ● Le fusible a-t-il sauté ou le disjoncteur a-t-il été coupé? 	—
	Mauvaises performances de refroidissement (ou de *chauffage) :	● La minuterie est-elle activée?	7 - 8
		<ul style="list-style-type: none"> ● Le filtre à air est-il sale? ● La grille d'admission ou l'orifice de sortie sont-ils obstrués? ● La température du thermostat est-elle réglée correctement? ● Une porte ou une fenêtre sont-elles ouvertes? ● En mode Refroidissement, une fenêtre laisse-t-elle passer les rayons directs du soleil? (Fermez les tentures.) ● En mode Refroidissement, des appareils de chauffage ou des ordinateurs fonctionnent-ils dans la pièce? Y-a-t-il trop de monde dans la pièce? 	—
	L'appareil n'exécute pas les fonctionnements réglés par la télécommande :	<ul style="list-style-type: none"> ● Les piles de la télécommande sont-elles épuisées? ● Les piles de la télécommande sont-elles bien installées? 	4
Le signal n'est pas reçu après le remplacement des piles de la télécommande :	● Utilisez-vous un autre code de signal du climatiseur que le code de signal A?	10	

Si le problème persiste après avoir effectué ces vérifications, si vous remarquez des odeurs de brûlé ou si le voyant orange de minuterie (TIMER) et le voyant vert de fonctionnement (OPERATION) clignotent, arrêtez immédiatement le climatiseur, débranchez-le du secteur et contactez un centre de réparation agréé.

CARACTÉRISTIQUES

TÉLÉCOMMANDE (TYPE SANS FIL)

MODÈLE	PUISSANCE	DIMENSIONS ET POIDS			
		HAUTEUR	LARGEUR	PROFONDEUR	POIDS
UTY-LNH*	DC 3 V	170 mm	56 mm	19 mm	85 g (sans piles)

ÍNDICE

PRECAUCIONES DE SEGURIDAD	1	FUNCIONAMIENTO MANUAL Y AUTOMÁTICO	8
CARACTERÍSTICAS Y FUNCIONES	2	FUNCIONAMIENTO DEL MODO	
DENOMINACIÓN DE LOS COMPONENTES	3	ECONÓMICO	9
PREPARATIVOS	4	PUESTA A CERO DEL FILTRO	9
FUNCIONAMIENTO	5	SELECCIÓN DEL CÓDIGO DE SEÑALES DEL	
FUNCIONAMIENTO CON TEMPORIZADOR	7	MANDO A DISTANCIA	10
FUNCIONAMIENTO DEL TEMPORIZADOR		CONSEJOS PARA EL FUNCIONAMIENTO	11
(SLEEP) DE DESCONEXIÓN AUTOMÁTICA	8	LOCALIZACIÓN DE AVERÍAS	13
		ESPECIFICACIONES	14

PRECAUCIONES DE SEGURIDAD

- Las "PRECAUCIONES DE SEGURIDAD" indicadas en el presente manual de funcionamiento contienen información importante para su seguridad. Cúmplalas.
- Los detalles sobre los métodos de funcionamiento hacen referencia al manual de funcionamiento. El usuario debe mantenerlos a mano ya que pueden ser necesarios para el futuro, como al reubicar o reparar el equipo.

 ADVERTENCIA	Esta marca indica los procedimientos que, de realizarse incorrectamente, pueden ocasionar la muerte o daños graves al usuario.
<ul style="list-style-type: none"> • Este aparato no tiene componentes que pueda reparar el usuario. Consulte siempre al personal de servicio autorizado para las reparaciones. • Cuando se traslade, consulte siempre al personal de servicio autorizado para la desconexión y la instalación. • Adopte medidas preventivas para evitar que los niños puedan acceder a la unidad si ésta está a su alcance. • No repare ni modifique el equipo por sí mismo. Supone un peligro de accidente o avería. • Detenga el funcionamiento inmediatamente cuando el piloto de la unidad interior parpadee o muestre un comportamiento anormal. El funcionamiento continuo puede provocar un incendio o un fallo. • No utilice productos inflamables cerca de la unidad. Podría producirse un incendio por una fuga de gas. 	

 PRECAUCIÓN	Esta marca indica los procedimientos que, de realizarse incorrectamente, pueden ocasionar daños personales al usuario o daños a la propiedad.
<ul style="list-style-type: none"> • No desmonte la unidad. El contacto con el circuito interno puede provocar un incendio o un funcionamiento incorrecto. • No permita que la unidad se caiga. Esto podría provocar que la carcasa se agrietara y desconectaría el control. • No pulse ningún botón utilizando un objeto afilado. Esto podría provocar una descarga eléctrica un funcionamiento incorrecto. • No limpie la unidad con bencina, diluyentes ni trapos con sustancias químicas, etc. Esto podría provocar su decoloración o un funcionamiento incorrecto. Si la unidad se ensucia demasiado, humedezca un trapo con detergente neutro diluido en agua y limpie la unidad con él. • No coloque dispositivos eléctricos a menos de 1 metro de la unidad. Supone un peligro de avería o mal funcionamiento. • No emplee fuego cerca de la unidad ni la coloque cerca de equipos de calefacción. Supone un peligro de mal funcionamiento. • No esponga esta unidad directamente al agua. Supone un peligro de avería, descarga eléctrica y recalentamiento. • No coloque floreros ni recipientes con agua encima de la unidad. Podría provocar calentamiento, un incendio o una descarga eléctrica. • No toque ningún botón con las manos húmedas. Esto podría provocar una descarga eléctrica o un funcionamiento incorrecto. • Deseche todos los materiales de embalaje de forma segura. Destruya y deseche las bolsas de plástico del embalaje para que los niños no puedan jugar con ellas. Si los niños juegan con las bolsas de plástico originales existe peligro de asfixia. • No utilice insecticidas ni otros pulverizadores inflamables. No coloque pulverizadores inflamables cerca de la unidad ni rocíe directamente la unidad. Esto podría provocar un incendio o desencadenar una explosión. • No utilice la unidad en lugares destinados al almacenamiento de comida, plantas, equipo de precisión, trabajos artísticos ni donde haya animales. • No la limpie con agua. Esto podría provocar una descarga eléctrica o un funcionamiento incorrecto. • No utilice la unidad en entornos especiales. Utilizarla en cualquier lugar expuesto a aceite (incluido aceite de máquinas), a vapor y a gas sulfúrico puede deteriorar el rendimiento significativamente o dañar los componentes. 	

CARACTERÍSTICAS Y FUNCIONES

FUNCIONAMIENTO AUTOMÁTICO

● MODELO DE REFRIGERACIÓN

Presione simplemente el botón de marcha/paro (START/STOP) y el aparato iniciará el funcionamiento automático en el modo de refrigeración o de deshumectación, como corresponda, de acuerdo con el ajuste del termostato y la temperatura actual de la habitación.

● MODELO DE REFRIGERACIÓN Y CALEFACCIÓN

Presione simplemente el botón de marcha/paro (START/STOP) y la unidad empezará funcionar de manera automática en el modo de calefacción, refrigeración o monitor, como corresponda, de acuerdo con el ajuste del termostato y la temperatura actual de la habitación.

TEMPORIZADOR (SLEEP) DE DESCONEXIÓN AUTOMÁTICA

● MODELO DE REFRIGERACIÓN

Si se presiona el botón del temporizador de desconexión automática (SLEEP) en el modo refrigeración o deshumectación, el ajuste del termostato sube gradualmente durante el período de funcionamiento. Cuando se alcanza el tiempo ajustado, se desconecta automáticamente el acondicionador de aire.

● MODELO DE REFRIGERACIÓN Y CALEFACCIÓN

Si se presiona el botón del temporizador de desconexión automática (SLEEP) en el modo calefacción, el ajuste del termostato del acondicionador de aire baja gradualmente durante el período de funcionamiento; en el modo refrigeración o deshumectación, el ajuste del termostato sube gradualmente durante el período de funcionamiento. Cuando se alcanza el tiempo ajustado, se desconecta automáticamente el acondicionador de aire.

MANDO A DISTANCIA

El mando a distancia permite el control de todas las funciones del acondicionador de aire.

DENOMINACIÓN DE LOS COMPONENTES

Mando a distancia

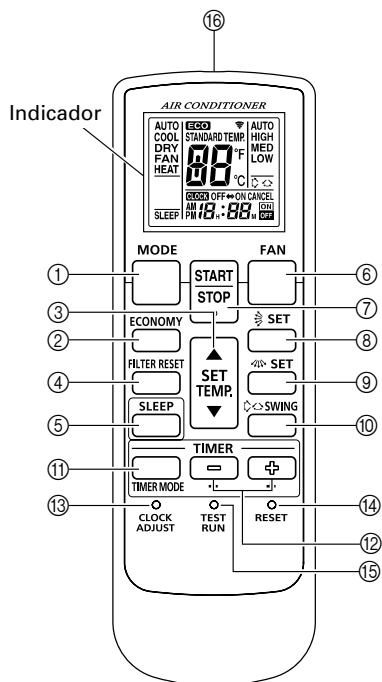

- ① Botón de modo (MODE)
- ② Botón del modo de ahorro (ECONOMY)
- ③ Botón de ajuste de la temperatura (SET TEMP.) (▲ / ▼)
- ④ Botón de puesta a cero del filtro (FILTER RESET)
- ⑤ Botón el temporizador de desconexión automática (SLEEP)
- ⑥ Botón del ventilador (FAN)
- ⑦ Botón de marcha/paro (START/STOP)
- ⑧ Botón de ajuste vertical (SET)
- ⑨ Botón de ajuste horizontal (SET)
- ⑩ Botón de vaivén (SWING)
- ⑪ Botón de modo de temporizador (TIMER MODE)
- ⑫ Botones de ajuste del temporizador (TIMER SET) (+ / -)
- ⑬ Botón de ajuste de reloj (CLOCK ADJUST)
- ⑭ Botón de reposición (RESET)
- ⑮ Botón de prueba del funcionamiento (TEST RUN)

Se utiliza durante el funcionamiento de prueba. Para más información, consulte el manual de instalación.

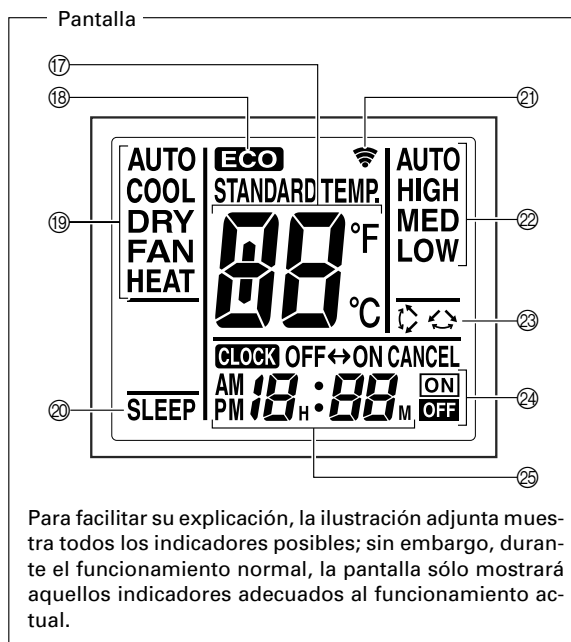

Para facilitar su explicación, la ilustración adjunta muestra todos los indicadores posibles; sin embargo, durante el funcionamiento normal, la pantalla sólo mostrará aquellos indicadores adecuados al funcionamiento actual.

- ⑯ Emisor de señal
- ⑰ Temperatura de ajuste
- ⑱ Indicador de modo económico (ECONOMY)
- ⑲ Indicador del modo de funcionamiento
- ⑳ Pantalla de temporizador de desconexión automática (SLEEP)
- ㉑ Indicador de transmisión
- ㉒ Velocidad del ventilador
- ㉓ Pantalla de vaivén (SWING)
- ㉔ Modo de temporización
- ㉕ Reloj

Notas sobre el funcionamiento

Las funciones marcha/paro (START/STOP), modo (MODE), ajuste de la temperatura (SET TEMP.) y ajuste del temporizador (TIMER SET) pueden estar restringidas dependiendo del estado de funcionamiento de la unidad interior. En ese caso, cuando se recibe la señal del mando a distancia, el piloto indicador de TIMER parpadeará para notificarlo.

PREPARATIVOS

Cargue las pilas (R03/LR03 x 2)

1 Presione y deslice la tapa del compartimiento de las pilas del lado opuesto para abrirla.

Deslice en la dirección de la flecha mientras presiona la marca .

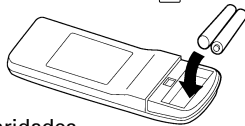

2 Inserte las pilas.

Asegúrese de hacer corresponder bien las polaridades (+/-) de las pilas.

3 Cierre la tapa del compartimiento de las pilas.

4 Pulse el botón de reposición (RESET).

Pulse el botón con la punta de un bolígrafo u otro objeto pequeño.

Ajuste la hora actual

1 Presione el botón de ajuste de reloj (CLOCK ADJUST).

Emplee la punta de un bolígrafo u otro pequeño objeto para presionar el botón.

2 Utilice los botones / de ajuste del temporizador (TIMER SET) para poner el reloj en la hora actual.

Botón  : Presiónelo para hacer avanzar la hora.

Botón  : Presiónelo para hacer retroceder la hora.

(Cada vez que se presionan los botones, la hora avanzará/retrocederá en incrementos de un minuto; mantenga los botones presionados para cambiar con rapidez la hora en incrementos de diez minutos.)

3 Presione el botón de ajuste de reloj (CLOCK ADJUST) otra vez.

De este modo se completa el ajuste y el reloj se pone en funcionamiento.

Empleo de la unidad del telemando

- El mando a distancia debe estar orientado hacia el receptor de la señal de control remoto para funcionar correctamente.
- Alcance de funcionamiento: Dentro de unos 5 metros.
- Cuando el panel de control de la unidad receptora recibe una señal correctamente, parpadea algún piloto.
- Si no parpadea ningún piloto, vuelva a pulsar el botón en el mando a distancia.

⚠ ADVERTENCIA

Nunca permita que las pilas alcalinas provoquen un cortocircuito. Nunca las desmonte, las caliente ni las arroje al fuego.

- Esto podría provocar una fuga del fuerte líquido alcalino que podría entrar en contacto con los ojos, la explosión o el sobrecalentamiento de las pilas, causando daños personales, quemaduras o fallos mecánicos.
- Si el líquido alcalino entra en contacto con la piel o la ropa, enjuague con agua limpia. Si entra en contacto con los ojos, enjuáguelos con agua limpia y consulte inmediatamente con un médico.

⚠ PRECAUCIÓN

El uso incorrecto de las pilas puede provocar una fuga del líquido, una explosión o un sobrecalentamiento que pueden provocar fallos de funcionamiento o daños personales. Siga las siguientes recomendaciones:

- No recargue las pilas.
- Inserte las pilas en la dirección correcta.
- No mezcle pilas nuevas con pilas usadas o de diferente tipo.
- Extraiga las pilas cuando se hayan descargado.

Tome precauciones para evitar que los niños se traguen accidentalmente las pilas.

Cuando no utilice la unidad durante un periodo de tiempo prolongado, extraiga las pilas para evitar posibles fugas y daños en la unidad.

Las pilas gastadas deben sacarse con rapidez y deben tirarse de forma correcta, tirándolas a un receptáculo de recolección de pilas público o devolviéndolas a una autoridad apropiada.

FUNCIONAMIENTO

Para seleccionar el modo de funcionamiento

1 Presione el botón de marcha/paro (START/STOP).

El piloto indicador de OPERATION (verde) del panel de control de la unidad receptora se iluminará.

El acondicionador de aire se pondrá en funcionamiento.

2 Presione el botón de modo (MODE) para seleccionar el modo deseado.

Cada vez que presione el botón, el modo cambia en el orden siguiente:

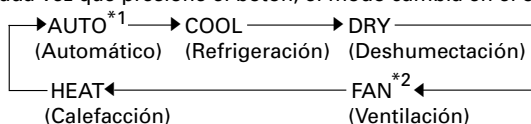

Después de unos tres segundos, reaparecerá toda la visualización.

*1 "AUTO" se puede definir únicamente en la unidad interior asignada a la unidad interior representativa.

*2 "FAN" no se puede definir como tipo de bomba de calor.

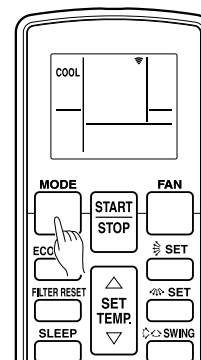

Ejemplo: Cuando se ajusta a COOL (refrigeración).

Para ajustar el termostato

Pulse el botón de ajuste de la temperatura (SET TEMP.).

Botón ▲ : Presiónelo para subir el ajuste del termostato.

Botón ▼ : Presiónelo para bajar el ajuste del termostato.

● Margen de ajuste del termostato:

Automático 18-30 °C

Calefacción 16-30 °C

Refrigeración/Deshumectación 18-30 °C

El termostato no puede emplearse para ajustar la temperatura de la sala durante el modo de ventilación (FAN) (la temperatura no aparecerá en la pantalla de la unidad del telemando).

Unos tres segundos después, reaparecerá toda la visualización.

El ajuste del termostato deberá considerarse un valor estándar, y puede ser algo distinto de la temperatura real de la sala.

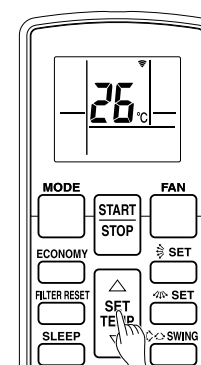

Ejemplo: Cuando se ajusta a 26 °C.

Ajuste de la velocidad del ventilador

Presione el botón del ventilador (FAN).

Cada vez que presione el botón, la velocidad del ventilador cambia en el orden siguiente:

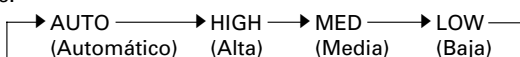

Después de unos tres segundos, reaparecerá toda la visualización.

Cuando se ajusta a automático (AUTO):

Calefacción: El ventilador funciona a velocidad lenta al principio del funcionamiento o también cuando la temperatura del aire emitido es relativamente baja; la velocidad del ventilador aumenta a medida que sube la temperatura del aire emitido.

Sin embargo, el ventilador funciona a velocidad muy baja cuando la temperatura del aire que sale de la unidad interior es baja.

Refrigeración: Así que la temperatura de la habitación se aproxima al ajuste del termostato, se aminora la velocidad del ventilador.

Ventilación: El ventilador se conecta y desconecta alternadamente; cuando se conecta, el ventilador funciona al ajuste de velocidad baja.

El ventilador funcionará a un ajuste muy bajo durante el funcionamiento de monitor y al principio del modo de calefacción.

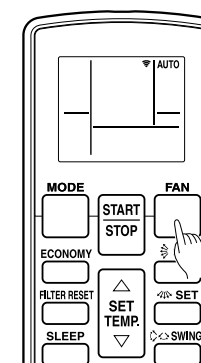

Ejemplo: Cuando se ajusta a automático (AUTO).

Para detener el funcionamiento

Presione el botón de marcha/paro (START/STOP).

La lámpara de funcionamiento (OPERATION) de la unidad interior (verde) se apagará.

Notas sobre el funcionamiento de cambio automático (AUTO CHANGEOVER)

AUTO: ● Cuando se inicia el funcionamiento de cambio automático (AUTO CHANGEOVER), el ventilador funciona a velocidad muy lenta durante un minuto más o menos y durante este tiempo el aparato detecta las condiciones de la sala y selecciona el modo de funcionamiento adecuado.

Si la diferencia entre el ajuste del termostato y la temperatura real de la sala es superior a $+2\text{ }^{\circ}\text{C}$

→ Funcionamiento de refrigeración o deshumectación

(Es posible seleccionar el funcionamiento de monitor si la temperatura exterior es baja.)

Si la diferencia entre el ajuste de termostato y la temperatura real de la habitación es de $\pm 2\text{ }^{\circ}\text{C}$

→ Funcionamiento de monitor

Si la diferencia entre el ajuste de termostato y la temperatura real de la habitación es superior a $-2\text{ }^{\circ}\text{C}$

→ Funcionamiento de calefacción

(Es posible seleccionar el funcionamiento de monitor si la temperatura exterior es alta.)

● Cuando el acondicionador de aire ha ajustado la temperatura de la sala de acuerdo con el ajuste del termostato, se iniciará el funcionamiento del monitor. En el modo de funcionamiento del monitor, el ventilador funcionará a velocidad baja. Si la temperatura de la sala cambia posteriormente, el acondicionador de aire seleccionará nuevamente el funcionamiento adecuado (calefacción, refrigeración) para ajustar la temperatura al valor establecido en el termostato.

(El margen de funcionamiento del monitor es $\pm 2\text{ }^{\circ}\text{C}$ relativo al ajuste del termostato.)

● Si el modo seleccionado automáticamente por el aparato no es el deseado, seleccione un modo de funcionamiento (Calefacción, Refrigeración, Deshumectación, Ventilación).

Notas sobre el funcionamiento de los modos

Calefacción:

- Se emplea para calentar la sala.
- Cuando se selecciona el modo de calefacción, el acondicionador de aire funcionará con una velocidad del ventilador muy baja de 3 a 5 minutos, después de lo cual cambiará al ajuste seleccionado del ventilador. Este periodo de tiempo está provisto para permitir a la unidad interior calentarse antes de comenzar la operación completa.
- Cuando la temperatura de la sala es muy baja, puede formarse escarcha en la unidad exterior y puede reducirse el rendimiento. Para sacar esta escarcha, la unidad se establece automáticamente en el ciclo de desescarche de vez en cuando. Durante el funcionamiento de desescarche automático, la lámpara indicadora (verde) de funcionamiento (OPERATION) parpadeará y el funcionamiento de calefacción se interrumpirá.
- Tras el inicio del funcionamiento de calefacción, la habitación tarda en calentarse.

Refrigeración:

- Se emplea para refrigerar la sala.

Deshumectación:

- Se emplea para enfriar un poco mientras se deshumecta la sala.
- No podrá calentar la sala durante el modo de deshumectación.
- Durante el modo de deshumectación, el aparato funcionará a baja velocidad; para poder ajustar la humedad de la sala, es posible que el ventilador de la unidad interior se pare de vez en cuando. Además, el ventilador puede funcionar a velocidad muy baja cuando se ajusta la humedad de la sala.
- La velocidad del ventilador no podrá cambiarse manualmente cuando se haya seleccionado el modo de deshumectación.

Ventilación:

- Se emplea para hacer circular el aire por la sala.

Durante el modo de calefacción:

Ajuste el termostato a un ajuste de la temperatura que sea más alto que la temperatura actual de la sala. El modo de calefacción no funcionará si se ajusta el termostato más bajo que la temperatura actual de la sala.

Durante el modo refrigeración/deshumectación:

Ajuste el termostato a un ajuste de la temperatura que sea más bajo que la temperatura actual de la sala. Los modos de refrigeración y deshumectación no funcionarán si se ajusta el termostato más alto que la temperatura actual de la sala (en el modo de refrigeración, sólo funcionará el ventilador).

Durante el modo de ventilación:

No podrá emplear el aparato para la calefacción ni refrigeración de la sala.

FUNCIONAMIENTO CON TEMPORIZADOR

Antes de utilizar la función del temporizador, asegúrese de que la unidad del telemando esté ajustado a la hora correcta (ver P. 4).

Para emplear el temporizador de conexión (ON) y de desconexión (OFF)

1 Presione el botón de marcha/paro (START/STOP) (si el aparato ya está funcionando, pase al paso 2).
El piloto indicador de OPERATION (verde) del panel de control de la unidad receptora se iluminará.

2 Presione el botón del temporizador (TIMER MODE) para seleccionar el funcionamiento de temporizador de conexión (ON) o de desconexión (OFF).

Cada vez que presione el botón, el modo cambia en el orden siguiente:

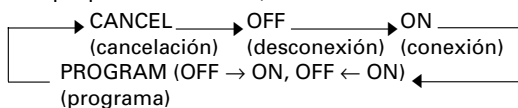

El piloto indicador de TIMER (naranja) del panel de control de la unidad receptora se iluminará.

3 Utilice los botones de ajuste del temporizador (TIMER SET) para ajustar la hora de desconexión (OFF) y conexión (ON) deseada.

Ajuste la hora mientras parpadea la visualización de la hora (el parpadeo continuará durante cinco segundos).

Botón : Presiónelo para hacer avanzar la hora.

Botón : Presiónelo para hacer retroceder la hora.

Unos cinco segundos después, reaparecerá toda la visualización.

Para cancelar el temporizador

Utilice el botón de modo del temporizador (TIMER MODE) para seleccionar "CANCELAR". El acondicionador de aire retornará al funcionamiento normal.

Para cambiar el ajuste del temporizador

Lleve a cabo los pasos 2 y 3.

Para detener el funcionamiento del acondicionador de aire mientras el temporizador está funcionando

Presione el botón de marcha/paro (START/STOP).

Para cambiar las condiciones de funcionamiento

Si desea cambiar las condiciones de funcionamiento (modo, velocidad del ventilador, ajuste del termostato) después de haber hecho el ajuste del temporizador, espere a que reaparezca toda la visualización, y presione los botones apropiados para cambiar el funcionamiento como desee.

Empleo del temporizador programable

1 Presione el botón de marcha/paro (START/STOP) (si el aparato ya está funcionando pase al paso 2).
El piloto indicador de OPERATION (verde) del panel de control de la unidad receptora se iluminará.

2 Ajuste las horas deseadas del temporizador de desconexión (OFF) y de conexión (ON).

Vea la sección de "Para emplear el temporizador de conexión (ON) y de desconexión (OFF)" para ajustar el modo y las horas deseadas. Transcurridos unos cinco segundos, volverá a aparecer la pantalla completa. El piloto indicador de TIMER (naranja) del panel de control de la unidad receptora se iluminará.

3 Presione el botón del temporizador (TIMER MODE) para seleccionar el funcionamiento con temporizador programado (PROGRAM) (se visualizará OFF → ON u OFF ← ON).

La visualización mostrará alternadamente "OFF-timer" (temporizador de desconexión) y "ON-timer" (temporizador de conexión), y cambie entonces para que se muestre el ajuste de la hora de la primera función.

- El temporizador programable iniciará el funcionamiento. (Si se ha seleccionado el temporizador de conexión (ON) para funcionar primero, el aparato dejará de funcionar en este punto.)

Unos cinco segundos después, reaparecerá toda la visualización.

Notas sobre el temporizador programable

- El temporizador programable le permite integrar las funciones del temporizador de desconexión y del temporizador de conexión en una sola secuencia. La secuencia puede ser de una transición del temporizador de desconexión al de conexión, o desde el temporizador de conexión al de desconexión, dentro de un período de veinticuatro horas.
- La primera función del temporizador será la que se ha ajustado más próxima a la hora actual. El orden de funcionamiento se indica con la flecha de la visualización de la unidad del telemando (OFF → ON, u OFF ← ON).
- Un ejemplo del temporizador programable podría ser para que el acondicionador de aire se pare automáticamente (temporizador de desconexión) después de irse a dormir, y se ponga en funcionamiento (temporizador de conexión) automáticamente por la mañana antes de levantarse.

Para cancelar el temporizador

Utilice el botón de modo del temporizador (TIMER MODE) para seleccionar "CANCELAR". El acondicionador de aire retornará al funcionamiento normal.

Para cambiar los ajustes del temporizador

1. Siga las instrucciones dadas en la sección "Para emplear el temporizador de conexión (ON) y de desconexión (OFF)" para seleccionar el ajuste del temporizador que desee cambiar.
2. Presione el botón del temporizador (TIMER MODE) para seleccionar OFF → ON u OFF ← ON.

Para detener el funcionamiento del acondicionador de aire mientras el temporizador está funcionando

Presione el botón de marcha/paro (START/STOP).

Para cambiar las condiciones de funcionamiento

Si desea cambiar las condiciones de funcionamiento (modo, velocidad del ventilador, ajuste del termostato), después de realizar el ajuste del temporizador, espere a que reaparezca toda la visualización, y presione entonces los botones apropiados para cambiar la condición de funcionamiento deseada.

FUNCIONAMIENTO DEL TEMPORIZADOR (SLEEP) DE DESCONEXIÓN AUTOMÁTICA

A diferencia de otras funciones del temporizador, el temporizador de desconexión automática (SLEEP) se usa para ajustar la duración del tiempo hasta que se para el funcionamiento del acondicionador de aire.

Empleo del temporizador (SLEEP) de desconexión automática

Mientras el acondicionador de aire está en funcionamiento o parado, presione el botón de desconexión automática (SLEEP).

Los pilotos indicadores de OPERATION (verde) y TIMER (naranja) del panel de control de la unidad receptora se iluminarán.

Para cambiar los ajustes del tiempo

Pulse el botón del temporizador de desconexión automática (SLEEP) una vez más y fije la hora con los botones \oplus / \ominus de ajuste del temporizador (TIMER SET).

Botón \oplus : Presiónelo para hacer avanzar la hora.

Botón \ominus : Presiónelo para hacer retroceder la hora.

Unos cinco segundos después, reaparecerá toda la visualización.

Notas sobre el temporizador de desconexión automática (SLEEP)

Para evitar calor o frío excesivos mientras está durmiendo, la función del temporizador de desconexión automática (SLEEP) modifica automáticamente el ajuste del termostato de acuerdo con el ajuste del tiempo. Cuando ha transcurrido el tiempo ajustado, el acondicionador de aire se para por completo.

En función de la temperatura que se haya ajustado en el mando a distancia, la temperatura de la unidad interior variará de forma gradual. No obstante, en ese caso, el indicador de temperatura del mando a distancia no varía, ya que continúa indicando la temperatura que se estableció en el temporizador de desconexión automática (SLEEP).

Durante el funcionamiento de calefacción (Unidad interior):

Una vez seleccionada la función "SLEEP", la temperatura de ajuste (termostato) baja automáticamente 1 °C cada 30 min. Cuando la temperatura ha descendido un total de 4 °C, éste se mantiene hasta que transcurre el tiempo programado y la unidad se desconecta.

Ajuste del temporizador (SLEEP) de desconexión automática

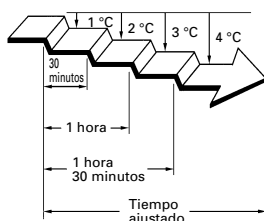

Durante el funcionamiento de refrigeración/deshumectación (Unidad interior):

Una vez seleccionada la función "SLEEP" la temperatura de ajuste (termostato) sube automáticamente 1 °C cada 1 hora. Cuando la temperatura de ajuste (termostato) ha ascendido un total de 2 °C, ésta se mantiene hasta que transcurre el tiempo programado y la unidad se desconecta.

Ajuste del temporizador (SLEEP) de desconexión automática

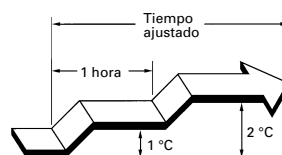

FUNCIONAMIENTO MANUAL Y AUTOMÁTICO

Emplee el funcionamiento manual/automático (MANUAL AUTO) en el caso de que se pierda el mando a distancia o de que no pueda utilizarse.

Cómo emplear los controles de la unidad principal

Presione el botón de funcionamiento manual/automático (MANUAL AUTO) del panel de control de la unidad receptora.

Para detener el funcionamiento, presione el botón MANUAL AUTO otra vez.

- Cuando se haga funcionar el acondicionador de aire con los controles de la unidad receptora, funcionará en el mismo modo que el modo AUTO seleccionado en el mando a distancia. Sin embargo, en el caso de los Acondicionadores de aire multifuncionales (multi-type), el modelo de bomba de calor seguirá el modo de funcionamiento de la otra unidad interior.
- La velocidad seleccionada del ventilador será la de "AUTO", y el ajuste del termostato 24 °C.

FUNCIONAMIENTO DEL MODO ECONÓMICO

Ponga en marcha el acondicionador de aire antes de llevar a cabo este procedimiento.

Para utilizar el MODO ECONÓMICO

Presione el botón de modo económico (ECONOMY).

En la pantalla de la unidad de telemando aparecerá "ECO".
Comenzará el funcionamiento del modo económico.

Para detener el funcionamiento del MODO ECONÓMICO

Vuelva a presionar el botón de modo económico (ECONOMY).

"ECO" desaparecerá de la pantalla de la unidad de telemando.
Comenzará el funcionamiento normal.

Acerca del funcionamiento del MODO ECONÓMICO

El modo económico de energía se puede seleccionar desde el mando a distancia.

La configuración de la temperatura se compensa automáticamente cada cierto periodo de tiempo.

En función de la temperatura que se haya ajustado en el mando a distancia, la temperatura de la unidad interior variará de forma gradual. No obstante, en ese caso, el indicador de temperatura del mando a distancia no varía, ya que continúa indicando la temperatura que se estableció en el funcionamiento del modo económico (ECONOMY).

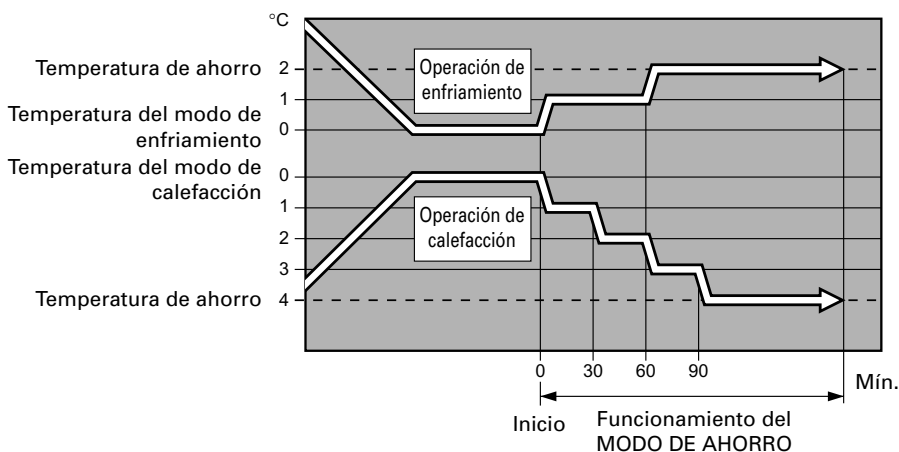

PUESTA A CERO DEL FILTRO

Cuando limpie el filtro de aire de la unidad interior, ponga a cero la pantalla que indica la programación de la limpieza del filtro.

Para utilizar el botón de puesta a cero del filtro (FILTER RESET)

Pulse el botón de puesta a cero del filtro (FILTER RESET).

SELECCIÓN DEL CÓDIGO DE SEÑALES DEL MANDO A DISTANCIA

Cuando se instalen dos o más acondicionadores de aire en una habitación y el mando a distancia active un acondicionador de aire equivocado, cambie el código de señales del mando a distancia para que active solamente el acondicionador de aire que desea ajustar (cuatro selecciones posibles).

Cuando haya dos o más acondicionadores de aire instalados en una misma sala, póngase en contacto con el personal de servicio autorizado para definir los códigos de señal del acondicionador de aire de cada uno de ellos.

Selección del código de señales del mando a distancia

Siga los siguientes pasos para seleccionar el código de señales del mando a distancia. (El acondicionador de aire no puede recibir un código de señales si no ha sido ajustado para ello.)

- 1 Presione el botón de marcha/paro (START/STOP) sólo hasta que aparezca el reloj en la pantalla del mando a distancia.**
- 2 Presione el botón de modo (MODE) durante al menos cinco segundos para ver el código de señales actual (inicialmente ajustado a A).**
- 3 Presione los botones SET TEMP. (▲ / ▼) para cambiar el código de señales entre A→B→C→D. Iguale el código de la pantalla con el código de señales del acondicionador de aire.**
- 4 Presione de nuevo el botón de modo (MODE) para volver a ver el reloj. El código de señales cambiará.**

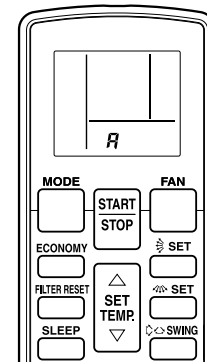

Si no se presiona ningún botón 30 segundos después de aparecer el código de señales, el sistema vuelve a mostrar el reloj. En este caso, comience de nuevo desde el paso 1.

El código de señales del acondicionador de aire se ajusta al código de señales A antes de ser entregado. Póngase en contacto con el personal de servicio autorizado para cambiar el código de señal.

El mando a distancia se reajusta al código de señales A cuando se cambian las pilas del mando a distancia. Si utiliza un código de señales distinto al código A, reajuste dicho código después de cambiar las pilas. Si desconoce el ajuste del código de señales del acondicionador de aire, pruebe todos los códigos (A→B→C→D) hasta que encuentre el código que activa el acondicionador de aire.

CONSEJOS PARA EL FUNCIONAMIENTO

- La unidad de mando a distancia puede no estar disponible dependiendo de las funciones y se prohíbe el funcionamiento local con una unidad de mando a distancia estándar, incluidas las unidades de mando a distancia inalámbricas.
- La visualización del modo de funcionamiento de la unidad interior y esta unidad pueden diferir si la unidad interior está funcionando con el control de prohibición de mando a distancia.

Las instrucciones sobre el modo calefacción (*) sólo sirven para el "MODELO DE REFRIGERACIÓN Y CALEFACCIÓN".

*Rendimiento de calefacción

- Este acondicionador de aire utiliza un principio de bomba de calor, que absorbe el calor del aire exterior y lo transporta al interior. Como resultado, su capacidad de calefacción se reduce a medida que la temperatura exterior baja. Si considera que el calor producido es insuficiente, le recomendamos que utilice el acondicionador de aire junto con otros sistemas de calefacción.
- Los acondicionadores del tipo de bomba de calor utilizan la recirculación del aire caliente para calentar la habitación. Como resultado, se precisa de cierto tiempo después de la puesta en funcionamiento para calentar todo el local.

*Cuando la temperatura de dentro y de fuera son altas

- Cuando tanto la temperatura interior como la exterior son altas durante el uso del modo de calefacción, el ventilador de la unidad exterior puede pararse de vez en cuando.

Velocidad del ventilador: AUTO

*Calefacción:

El ventilador funciona a velocidad muy baja cuando la temperatura del aire que sale de la unidad interior es baja.

Refrigeración:

Así que la temperatura de la habitación se aproxima al ajuste del termostato, se aminora la velocidad del ventilador.

Deshumectación:

El ventilador funciona a baja velocidad.

Modo funcionamiento: AUTO

MODELO DE REFRIGERACIÓN

- Cuando la temperatura de la habitación sea 2 °C más alta que la temperatura seleccionada, el aparato alternará los modos de refrigeración y deshumectación.

MODELO DE REFRIGERACIÓN Y CALEFACCIÓN

Función de inversión automática

- Cuando se elige el MODO AUTOMÁTICO, el acondicionador de aire selecciona el modo de funcionamiento (refrigeración o calefacción) según sea la temperatura de la habitación.
- Cuando se inicia el MODO AUTOMÁTICO, el ventilador funciona a velocidad muy lenta durante un minuto más o menos, y durante este tiempo el aparato detecta las condiciones de la sala y selecciona el modo de funcionamiento adecuado.

Si la diferencia entre el ajuste del termostato y la temperatura real de la habitación es de +2 °C

→ Modo Refrigeración o Deshumectación
(Es posible seleccionar el funcionamiento de monitor si la temperatura exterior es baja.)

Si la diferencia entre el ajuste del termostato y la temperatura real de la habitación está entre ±2 °C
→ Modo Monitorización

Si la diferencia entre el ajuste del termostato y la temperatura real de la habitación es de -2 °C

→ Modo Calefacción
(Es posible seleccionar el funcionamiento de monitor si la temperatura exterior es alta.)

*Desescarche automático controlado por microordenador

- Cuando la temperatura del aire exterior es baja y la humedad alta, el empleo de la función de calefacción puede causar la aparición de hielo dentro de la unidad exterior, reduciendo el rendimiento.

Para evitar esta situación, se emplea un microordenador automático incorporado, y cuando es necesario, se activa el modo de desescarche. Si se forma escarcha, se produce una interrupción momentánea del acondicionador de aire y el circuito de desescarche funciona brevemente (de 4 a 15 minutos).

Durante el funcionamiento de desescarche automático, la lámpara indicadora (verde) de funcionamiento (OPERATION) parpadea.

Enfriando bajo del ambiente

- Cuando la temperatura exterior es baja, los ventiladores de la unidad exterior pueden pasar a baja velocidad.

*Inicio en caliente (para calefacción)

- La unidad interior evita las corrientes de aire frías cuando se inicia el funcionamiento de la calefacción.

El ventilador de la unidad interior no funcionará o lo hará a una velocidad muy baja hasta que alcance la temperatura deseada.

Sp-11

Notas sobre el funcionamiento de los modos

*Calefacción:

- Se emplea para calentar la sala.
- Cuando se selecciona el modo de calefacción, el acondicionador de aire funcionará con una velocidad del ventilador muy baja de 3 a 5 minutos, después de lo cual cambiará al ajuste seleccionado del ventilador. Este periodo de tiempo está provisto para permitir a la unidad interior calentarse antes de comenzar la operación completa.
- Cuando la temperatura de la sala es muy baja, puede formarse escarcha en la unidad exterior, y puede reducirse el rendimiento. Para sacar esta escarcha, el aparato se establece automáticamente en el ciclo de desescarche de vez en cuando. Durante el funcionamiento de desescarche automático, la lámpara indicadora (verde) de funcionamiento (OPERATION) parpadea, y el funcionamiento de calefacción se interrumpe.
- Después de comenzar el funcionamiento de la calefacción, demora un poco antes de que la habitación se caliente.

Refrigeración:

- Se emplea para refrigerar la sala.

Deshumectación:

- Se emplea para enfriar un poco mientras se deshumecta la sala.
- No podrá calentar la sala durante el modo de deshumectación.
- Durante el modo de deshumectación, el aparato funcionará a baja velocidad; para poder ajustar la humedad de la sala, es posible que el ventilador de la unidad interior se pare de vez en cuando. Además, el ventilador puede funcionar a velocidad muy baja cuando se detecta la humedad de la sala.
- La velocidad del ventilador no podrá cambiarse manualmente cuando se haya seleccionado el modo de deshumectación.

Ventilación:

- Se emplea para hacer circular el aire por la sala.

Reinicio automático

En el caso de una interrupción de la alimentación

- La alimentación del acondicionador de aire ha estado interrumpida debido a un corte de la red de alimentación. Luego, el acondicionador de aire se reiniciará automáticamente en su modo anterior al reponerse la alimentación.
- Si el corte de la red de alimentación ocurre mientras el temporizador está funcionando, el temporizador se repondrá y la unidad empezará a funcionar (o dejará de funcionar) al ajuste nuevo del temporizador. En el caso de ocurrir este tipo de falla del temporizador, el indicador (naranja) TIMER parpadeará.
- El empleo de otros electrodomésticos (máquina de afeitar, etc.) o el empleo cercado de un transmisor de radio inalámbrico puede causar mal funcionamiento en el acondicionador de aire. En este caso, desenchufe temporalmente la clavija de alimentación y vuélvala a enchufar, y emplee el mando a distancia para reanudar el funcionamiento.

Durante el modo de calefacción:

Ajuste el termostato a un ajuste de la temperatura que sea más alto que la temperatura actual de la sala. El modo de calefacción no funcionará si se ajusta el termostato más bajo que la temperatura actual de la sala.

Durante el modo refrigeración/ deshumectación:

Ajuste el termostato a un ajuste de la temperatura que sea más bajo que la temperatura actual de la sala. Los modos de refrigeración y deshumectación no funcionarán si se ajusta el termostato más alto que la temperatura actual de la sala (en el modo de refrigeración, sólo funcionará el ventilador).

Durante el modo de ventilación:

No podrá emplear el aparato para la calefacción ni refrigeración de la sala.

LOCALIZACIÓN DE AVERÍAS

Las instrucciones sobre el modo calefacción (*) sólo sirven para el "MODELO DE REFRIGERACIÓN Y CALEFACCIÓN".

 ADVERTENCIA	En el caso de un mal funcionamiento (olor a quemado, etc.), detenga inmediatamente el funcionamiento, desenchufe la clavija de alimentación, desconecte el disyuntor de circuito y consulte al personal de servicio autorizado. Si sólo se desconecta el interruptor de alimentación del aparato, no se desconectará por completo de la fuente de alimentación. Asegúrese siempre de desenchufar la clavija de alimentación o de desconectar el disyuntor para asegurarse de que la alimentación se ha desconectado por completo.
------------------------------------------------------------------------------------------------------	-----------------------------------------------------------------------------------------------------------------------------------------------------------------------------------------------------------------------------------------------------------------------------------------------------------------------------------------------------------------------------------------------------------------------------------------------------------------------------------------------------------------------------------

Antes de solicitar el servicio técnico, efectúe las comprobaciones siguientes:

	Síntoma	Problema	Vea la página
FUNCIONES NORMALES	No se pone inmediatamente en funcionamiento:	<ul style="list-style-type: none"> ● Si se para el aparato y se pone inmediatamente en funcionamiento otra vez, el compresor no funcionará durante unos 3 minutos para evitar que se quemen los fusibles. ● Siempre que se desenchufa la clavija de alimentación y se vuelve a enchufar a una toma de corriente, se activa el circuito de protección durante unos 3 minutos evitando el funcionamiento del aparato durante este período de tiempo. 	—
	Se oye ruido:	<ul style="list-style-type: none"> ● Durante el funcionamiento inmediatamente después de haberlo parado, puede oírse sonido de agua circulando por los tubos del acondicionador de aire. Además, puede notarse ruido durante 2 a 3 minutos después de la puesta en funcionamiento (sonido de circulación del refrigerante). ● Durante el funcionamiento, es posible que se oiga un pequeño chirrido. Este sonido se debe a una pequeña expansión y contracción de la cubierta frontal debido a los cambios de temperatura. 	—
		*● Durante el funcionamiento de la calefacción, puede oírse un chisporroteo de forma ocasional. Este sonido es debido a la función de descongelación automática.	12
	Olores:	<ul style="list-style-type: none"> ● Es posible que la unidad interior emita ciertos olores. Se deben a los olores de la sala (muebles, tabaco, etc.) que ha absorbido el acondicionador de aire. 	—
	Se emite humedad o vapor:	<ul style="list-style-type: none"> ● Durante el funcionamiento de refrigeración y deshumectación, es posible que se aprecie un poco de neblina saliendo de la unidad interior. Se debe al enfriamiento súbito del aire de la sala por el aire emitido por el acondicionador de aire, produciendo condensación y niebla. 	—
		*● Durante el funcionamiento de la calefacción, puede que se detenga el ventilador de la unidad exterior, y puede emitirse vapor desde el aparato. Esto se debe a la función de descongelación automática.	12
	El flujo de aire es débil o se para:	*● Cuando se inicia el modo de calefacción, la velocidad del ventilador es temporalmente muy baja, para dejar que las partes internas se calienten.	—
		*● Durante el funcionamiento de calefacción, si la temperatura de la sala aumenta por encima del ajuste del termostato, la unidad exterior se parará y la unidad interior funcionará con una velocidad muy lenta del ventilador. Si desea calentar más la habitación, configure el termostato a un ajuste mayor.	—
		*● Durante el funcionamiento de calefacción, la unidad parará momentáneamente el funcionamiento (entre 4 y 15 minutos) cuando se active el modo de desescarche automático. Durante el funcionamiento de desescarche automático, la lámpara indicadora (verde) de funcionamiento (OPERATION) parpadea.	12
		● Es posible que el ventilador funcione a velocidad muy lenta durante el modo de deshumectación o cuando el aparato está monitorizando la temperatura de la sala.	—
● Durante el funcionamiento automático (AUTO) de monitorización, el ventilador funcionará a velocidad muy lenta.		—	
Se produce agua desde la unidad exterior:	*● Durante el funcionamiento de la calefacción, se puede producir agua en la unidad exterior debido a la función de descongelación automática.	12	

Sp-13

Las instrucciones sobre el modo calefacción (*) sólo sirven para el "MODELO DE REFRIGERACIÓN Y CALEFACCIÓN".

	Síntoma	Problema	Vea la página
COMPRUEBE OTRA VEZ	No funciona:	<ul style="list-style-type: none"> ● ¿Se ha desconectado el disyuntor del circuito? ● ¿Ha ocurrido un fallo de la red de alimentación? ● ¿Se ha quemado un fusible o se ha disparado un disyuntor? 	—
	Refrigeración (o *Calefacción) insuficiente:	<ul style="list-style-type: none"> ● ¿Funciona el temporizador? 	7 a 8
		<ul style="list-style-type: none"> ● ¿Está sucio el filtro de aire? ● ¿Están obstruidos el orificio de salida o la rejilla de entrada del acondicionador de aire? ● ¿Realizó correctamente los ajustes de la temperatura de la sala (termostato)? ● ¿Hay alguna puerta o ventana abierta? ● En el caso de refrigeración, ¿hay alguna ventana que deja entrar la luz del sol? (Cierre las cortinas.) ● En el caso del funcionamiento de refrigeración, ¿hay aparatos y ordenadores dentro de la habitación o hay demasiada gente en la habitación? 	—
	La unidad funciona de forma diferente del ajuste del ajuste del telemando:	<ul style="list-style-type: none"> ● ¿Se han agotado las pilas del telemando? ● ¿Se han insertado correctamente las pilas del telemando? 	4
Tras sustituir las baterías de la unidad de telemando, no se recibe señal.	<ul style="list-style-type: none"> ● ¿Está seguro de estar utilizando un código de señal del acondicionador de aire distinto del código de señal A? 	10	

Si el problema no se soluciona tras la realización de estas comprobaciones, si detecta olor a quemado, o bien los pilotos indicadores TIMER (naranja) y OPERATION (verde) parpadean, detenga el funcionamiento inmediatamente, desconecte la fuente del cable de alimentación y consulte al personal de servicio autorizado.

ESPECIFICACIONES

CONTROL REMOTO (TIPO INALÁMBRICO)

MODELO	ALIMENTACIÓN	DIMENSIONES Y PESO			
		ALTURA	ANCHURA	PROFUNDIDAD	PESO
UTY-LNH*	DC 3 V	170 mm	56 mm	19 mm	85 g (sin pilas)

INDICE

PRECAUZIONI DI SICUREZZA	1	FUNZIONAMENTO MANUALE-AUTOMATICO	8
CARATTERISTICHE E FUNZIONI	2	FUNZIONAMENTO RISPARMIO ENERGIA (ECONOMY)	9
DENOMINAZIONI DELLE PARTI E DEI COMANDI	3	RESET FILTRO	9
PREPARATIVI	4	SELEZIONE DEL CODICE SEGNALE DEL TELECOMANDO	10
FUZIONAMENTO	5	GENERALITÀ SUL FUNZIONAMENTO	11
FUNZIONAMENTO A MEZZO TIMER	7	DIAGNOSTICA	13
FUNZIONAMENTO CON SPEGNIMENTO A TEMPO (SLEEP)	8	DATI TECNICI	14

PRECAUZIONI DI SICUREZZA

- Le "PRECAUZIONI DI SICUREZZA" indicate nel presente Manuale di istruzioni contengono importanti informazioni in merito alla sicurezza. Assicurarvi di seguirle.
- I dettagli dei metodi di funzionamento si riferiscono al Manuale di istruzioni. Richiedere all'utente di conservarli in un luogo accessibile per un utilizzo successivo, ad esempio per riposizionare o riparare l'unità.

 ATTENZIONE	Questo simbolo indica situazioni pericolose, o azioni e procedure che, se eseguite in modo non corretto, possono causare lesioni fisiche gravi, o addirittura la morte.
<ul style="list-style-type: none">• Questo apparecchio con contiene parti la cui manutenzione possa essere effettuata dall'utente. Per qualsiasi riparazione rivolgersi sempre a personale di servizio autorizzato.• In caso di trasloco, rivolgersi a personale di servizio autorizzato per il distacco e la reinstallazione dell'apparecchio.• Nel caso in cui sussista la possibilità che bambini si trovino vicino all'unità, adottare misure preventive in modo che non possano raggiungere l'unità.• Non eseguire personalmente riparazioni né modifiche, altrimenti si possono verificare guasti o incidenti.	<ul style="list-style-type: none">• Arrestare immediatamente l'utilizzo dell'unità quando la spia di indicazione dell'unità interna lampeggia o viene visualizzata una situazione anomala. Continuare a utilizzare l'unità può provocare incendi o guasti.• Non utilizzare gas infiammabili vicino all'unità, altrimenti si possono verificare incendi provocati dalle perdite di gas.

 AVVERTENZA	Questo simbolo indica azioni o procedure che, se eseguite in modo non corretto, possono causare lesioni fisiche alle persone, o danni alle cose.
<ul style="list-style-type: none">• Non smontare l'unità. Il contatto con i circuiti interni può provocare incendi o anomalie.• Non far cadere l'unità, altrimenti si può rompere il corpo dell'unità e impedirne il controllo.• Non premere i pulsanti con oggetti taglienti, altrimenti si possono verificare scosse elettriche o anomalie.• Non pulire l'unità con benzina, solventi o panni impregnati con prodotti chimici, ecc., altrimenti si possono provocare scolorimento o anomalie. Se l'unità diventa estremamente sporca, per la pulizia utilizzare un panno con un detergente neutro diluito con acqua.• Non collocare dispositivi elettrici entro 1 metro dall'unità, altrimenti si possono verificare guasti o anomalie.• Non utilizzare fiamme vicino all'unità e non collocare un dispositivo di riscaldamento nelle vicinanze, altrimenti si possono verificare anomalie.• Non esporre l'unità a contatto con l'acqua, altrimenti si possono verificare guasti, scosse elettriche o surriscaldamenti.• Non appoggiare vasi di fiori o contenitori d'acqua sulla parte superiore dell'unità, altrimenti si possono provocare surriscaldamento, incendi i scosse elettriche.• Non toccare i pulsanti con le mani bagnate, altrimenti si possono provocare scosse elettriche o anomalie.• Smaltire i materiali da imballaggio in modo corretto. Strappare e smaltire le buste di plastica da imballaggio in modo che i bambini non possano giocarvi. Sussiste il pericolo di soffocamento nel caso in cui i bambini giochino con le buste di plastica originali.	<ul style="list-style-type: none">• Non spruzzare insetticidi o altri spray infiammabili, Non collocare spray infiammabili vicino all'unità e non spruzzarli direttamente sull'unità. altrimenti si possono provocare incendi o esplosioni.• Non utilizzare l'unità in applicazioni, quali la conservazione di alimenti, piante o animali, apparecchi di precisione oppure opere d'arte.• Non lavare con acqua, altrimenti si possono provocare scosse elettriche o anomalie.• Non utilizzare in ambienti particolari. Utilizzando l'unità in luoghi esposti a olio (incluso olio per le macchine), vapore e gas solforico possono compromettere sensibilmente le prestazioni o provocare danni ai componenti.

CARATTERISTICHE E FUNZIONI

FUNZIONAMENTO AUTOMATICO

● MODALITÀ RAFFREDDAMENTO

Premere semplicemente il tasto di avvio ed arresto (START/STOP) e l'apparecchio si mette automaticamente in funzione in modalità raffreddamento o deumidificazione, secondo i casi, in relazione alla predisposizione del termostato ed all'effettiva temperatura della stanza.

● MODALITÀ RISCALDAMENTO E RAFFREDDAMENTO

Premere semplicemente il tasto di avvio ed arresto (START/STOP) e l'apparecchio si mette automaticamente in funzione in modalità riscaldamento, raffreddamento o controllo, secondo i casi, in relazione alla predisposizione del termostato ed all'effettiva temperatura della stanza.

TIMER PER SPEGNIMENTO A TEMPO

● MODALITÀ DI RAFFREDDAMENTO

Premendo il tasto di spegnimento a tempo (SLEEP TIMER) durante le modalità raffreddamento o deumidificazione, la predisposizione del termostato dell'apparecchio viene progressivamente aumentata durante il funzionamento stesso. Una volta trascorso il periodo di tempo stabilito per lo spegnimento, l'apparecchio si disattiva automaticamente.

● MODALITÀ RISCALDAMENTO E RAFFREDDAMENTO

Premendo il tasto di spegnimento a tempo (SLEEP TIMER) durante la modalità riscaldamento, la predisposizione del termostato dell'apparecchio viene progressivamente abbassata durante il funzionamento, mentre durante la modalità raffreddamento o deumidificazione, la predisposizione del termostato dell'apparecchio viene progressivamente aumentata durante il funzionamento. Una volta trascorso il periodo di tempo stabilito per lo spegnimento, l'apparecchio si disattiva automaticamente.

TELECOMANDO

Il telecomando senza fili consente di comandare con tutta comodità il funzionamento del condizionatore.

DENOMINAZIONI DELLE PARTI E DEI COMANDI

Telecomando

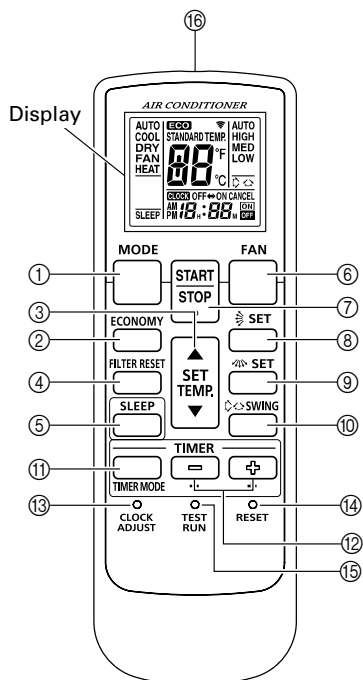

- ① Tasto MODALITÀ (MODE)
- ② Tasto RISPARMIO ENERGIA (ECONOMY)
- ③ Tasto SET TEMP. (impostaz. temp.)
(▲ / ▼)
- ④ Tasto RESET FILTRO (FILTER RESET)
- ⑤ Tasto per spegnimento a tempo (SLEEP)
- ⑥ Tasto VENTOLA (FAN)
- ⑦ Tasto di avvio ed arresto (START/STOP)
- ⑧ Tasto SET (IMPOSTA) (Verticale)
- ⑨ Tasto SET (IMPOSTA) (Orizzontale)
- ⑩ Tasto del funzionamento ad oscillazione (SWING)
- ⑪ Tasto MODALITÀ TIMER (TIMER MODE)
- ⑫ Tasti TIMER SET (impostazione del timer)
(+ / -)
- ⑬ Tasto CLOCK ADJUST (regolazione orologio)
- ⑭ Tasto RESET
- ⑮ Tasto di prova di funzionamento (TEST RUN)

Questo tasto si utilizza durante la prova di funzionamento. Per ulteriori dettagli, consultare il manuale di installazione.

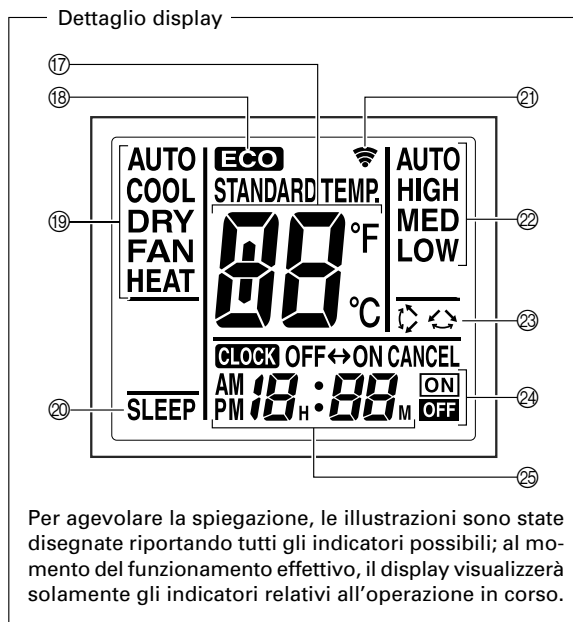

Per agevolare la spiegazione, le illustrazioni sono state disegnate riportando tutti gli indicatori possibili; al momento del funzionamento effettivo, il display visualizzerà solamente gli indicatori relativi all'operazione in corso.

- ⑯ Trasmittitore dei segnali
- ⑰ Indicazione della temperatura predisposta
- ⑱ Display RISPARMIO ENERGIA (ECONOMY)
- ⑲ Display della modalità di funzionamento
- ⑳ Indicazione modalità SLEEP
- ㉑ Indicatore di trasmissione
- ㉒ Indicazione della velocità della ventola
- ㉓ Indicazione modalità SWING
- ㉔ Indicazione della modalità del timer
- ㉕ Orologio

Note sul funzionamento

Le funzioni START/STOP (avvio/arresto), MODE (modalità), SET TEMP. (impostaz. temp.) e TIMER SET (impostazione del timer) possono risultare non disponibili in funzione dello stato di funzionamento dell'unità interna.
In questo caso, alla ricezione del segnale del telecomando, la spia TIMER lampeggia.

PREPARATIVI

Inserimento delle batterie (2 batterie tipo R03 o LR03)

1 Premere e far scorrere il coperchietto del vano portabatterie ubicato sul retro del telecomando.

Mentre si tiene premuto il contrassegno  far scorrere il coperchietto nella direzione della freccia.

2 Inserire le batterie.

Allineare correttamente la polarità (+ e -) delle batterie.

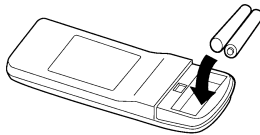

3 Richiudere il coperchietto del vano portabatterie.

4 Premere il tasto RESET.

Per premere il tasto, utilizzare la punta di una penna a sfera o un altro piccolo oggetto analogo.

Predisposizione dell'ora del momento

1 Premere il tasto CLOCK ADJUST.

Premere il tasto con la punta di una penna a sfera, o altro simile attrezzo appuntito.

2 Usare i tasti TIMER SET (/) per regolare l'orologio in base all'ora corrente.

Tasto  : Premerlo per far avanzare le cifre.

Tasto  : Premerlo per far retrocedere le cifre.

(Ad ogni successiva pressione dei tasti l'ora avanza o retrocede a scatti di un minuto per volta. Per far avanzare o retrocedere rapidamente le cifre, a scatti di 10 minuti per volta, tenere premuto costantemente il tasto relativo.)

3 Premere di nuovo il tasto CLOCK ADJUST.

Questa azione termina la predisposizione dell'ora ed avvia il movimento dell'orologio.

Uso del telecomando

- Per funzionare correttamente, il telecomando deve essere puntato verso l'apposito ricevitore di segnali.
- Distanza utile: Circa 5 metri.
- Quando un segnale viene ricevuto correttamente, sul pannello di comando del ricevitore lampeggiano una o più spie.
- Se non lampeggia nessuna spia, premere di nuovo il tasto del telecomando.

⚠ ATTENZIONE

Non lasciare mai cortocircuitare le batterie alcaline. Non smontare mai, scaldare né esporre alle fiamme.

- Altrimenti si possono provocare per dote di liquido alcalino forte e il possibile contatto con gli occhi o le batterie possono esplodere o surriscaldarsi, con conseguenti lesioni fisiche personali, ustioni o guasti meccanici.
- Se il liquido alcalino forte entra in contatto con la pelle o gli indumenti, lavare con acqua pulita. Se penetra negli occhi, lavarli con acqua e contattare immediatamente un medico.

⚠ AVVERTENZA

L'utilizzo non corretto delle batterie può provocare perdite di liquido, esplosioni o surriscaldamento con conseguenti anomalie o lesioni fisiche personali. Attenersi a quanto segue.

- Non ricaricare le batterie.
- Inserire le batterie nella direzione corretta.
- Non utilizzare insieme batterie nuove e batterie usate o batterie di tipi diversi.
- Rimuovere immediatamente le batterie una volta esaurite.

Fare attenzione ad evitare l'ingestione accidentale di batterie da parte di bambini.

Quando non si utilizza l'unità per un periodo di tempo prolungato, rimuovere le batterie per evitare possibili perdite e danni all'unità.

Le batterie esaurite devono essere tolte al più presto ed eliminate in modo adeguato, o gettandole negli appositi contenitori per la raccolta delle batterie usate, o restituendole al venditore.

FUZIONAMENTO

Selezione della modalità operativa desiderata

1 Premere il tasto START/STOP.

Si accende la spia di funzionamento (OPERATION, verde) sul pannello di comando del ricevitore.
Il condizionatore inizia a funzionare.

2 Premere il tasto MODALITÀ (MODE) per selezionare la modalità desiderata.

Ad ogni successiva pressione del tasto, la modalità cambia nell'ordine seguente:

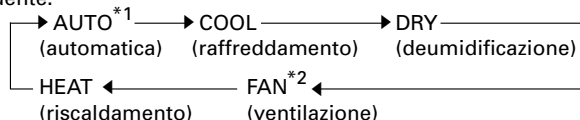

Dopo circa 3 secondi tutte le indicazioni del quadrante ricompaiono.

*1 È possibile impostare "AUTO" unicamente nell'unità interna assegnata all'unità interna rappresentativa.

*2 Non è possibile impostare "FAN" nel tipo a pompa di calore.

Predisposizione del termostato

Premere il tasto di Tasti di predisposizione (SET TEMP.).

Tasto ▲ : Premerlo per passare a valori superiori.

Tasto ▼ : Premerlo per passare a valori inferiori.

● Campo di regolazione del termostato:

Automatica da 18 ° a 30 °C

Riscaldamento da 16 ° a 30 °C

Raffreddamento o Deumidificazione da 18 ° a 30 °C

In modalità di ventilazione (FAN) il termostato non può essere usato per predisporre la temperatura della stanza, perché in questo caso l'indicazione della temperatura non compare sul quadrante delle indicazioni del telecomando.

Dopo circa 3 secondi sul quadrante ricompaiono tutte le indicazioni.

La predisposizione del termostato deve essere considerata un valore di massima, e può in effetti alquanto differire dalla reale temperatura della stanza.

Modifica della velocità della ventola

Premere il tasto VENTOLA (FAN).

Ad ogni successiva pressione del tasto, la velocità della ventola cambia nell'ordine seguente:

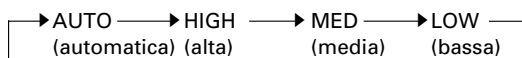

Dopo circa 3 secondi sul quadrante ricompaiono tutte le indicazioni.

Con il comando FAN CONTROL sulla posizione AUTO:

Riscaldamento: La ventola gira in modo da ottimizzare la circolazione dell'aria calda. La ventola, però, funziona a velocità molto bassa se la quantità di aria emessa dall'apparecchio interno è limitata.

Raffreddamento: Appena la temperatura della stanza si avvicina a quella predisposta per il termostato, la velocità della ventola diminuisce.

Ventilazione: La ventola si attiva e si disattiva alternativamente. Se attivata, la ventola ruota alla velocità bassa.

La ventola gira a velocità molto bassa durante il funzionamento di prova e all'inizio del riscaldamento.

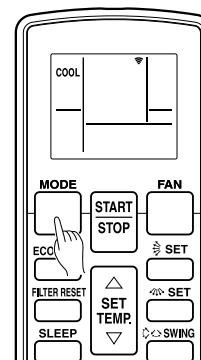

Esempio: Modalità predisposta su COOL.

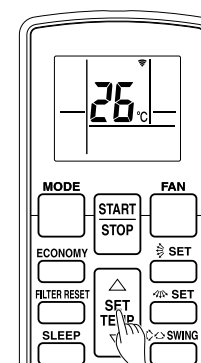

Esempio: Termostato predisposto su 26 °C.

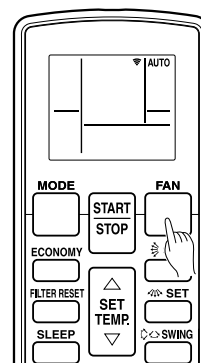

Esempio: Velocità predisposta su AUTO.

Arresto del funzionamento

Agire sul tasto START/STOP.

La spia (verde) di funzionamento OPERATION si spegne.

Note sulla commutazione automatica (AUTO CHANGEOVER)

AUTO: ● Quando si seleziona la commutazione automatica AUTO CHANGEOVER, la ventola funziona a velocità molto bassa per circa un minuto, durante il quale l'unità registra le condizioni della stanza e seleziona la modalità di funzionamento appropriata.

Se la differenza fra la predisposizione del termostato e la temperatura effettiva della stanza è superiore a +2 °C

→ Funzionamento in raffreddamento o deumidificazione

(È possibile selezionare il funzionamento monitor se la temperatura esterna è bassa.)

Se la differenza fra la predisposizione del termostato e la temperatura effettiva della stanza è entro ± 2 °C

→ Funzionamento del monitor

Se la differenza fra la predisposizione del termostato e la temperatura effettiva della stanza è superiore a -2 °C

→ Funzionamento in riscaldamento

(È possibile selezionare il funzionamento monitor se la temperatura esterna è alta.)

● Quando il condizionatore d'aria ha regolato la temperatura della stanza il più vicino possibile alla predisposizione del termostato, il monitor comincia a funzionare. In questa modalità, la ventola funziona a bassa velocità. Se in seguito si verifica una variazione della temperatura ambiente, il condizionatore selezionerà di nuovo il funzionamento appropriato (raffreddamento o riscaldamento) per regolare la temperatura sul valore impostato sul termostato.

(La gamma operativa del monitor è ± 2 °C relativamente alla predisposizione del termostato.)

● Se la modalità selezionata automaticamente dall'unità non è quella desiderata, scegliere una delle seguenti (HEAT, COOL, DRY, FAN (riscaldamento, raffreddamento, deumidificazione, ventilazione)).

Modalità operativa AUTO:

Riscaldamento:

- Usarla per riscaldare la stanza.
- Con questa modalità selezionata, la ventola del condizionatore funziona inizialmente a bassa velocità per un periodo da 3 a 5 minuti, trascorsi i quali la velocità passa a quella della predisposizione selezionata. Questo periodo di tempo serve a permettere all'apparecchio interno di riscaldarsi adeguatamente prima di iniziare a funzionare.
- Se la temperatura della stanza è molto bassa, sull'apparecchio esterno potrebbe formarsi della brina, con conseguente possibile scadimento delle prestazioni dell'apparecchio. Per eliminare la brina, di tanto in tanto l'apparecchio attiva automaticamente un ciclo, detto appunto di sbrinamento. Nel corso dello sbrinamento automatico, la spia di funzionamento OPERATION (verde) si mette a lampeggiare, e il riscaldamento viene temporaneamente interrotto.
- Dopo l'avvio del funzionamento di riscaldamento, ci vuole un po' di tempo affinché l'ambiente si riscaldi.

Raffreddamento:

- Da usare per raffreddare la stanza.

Deumidificazione:

- Usare questa modalità per rinfrescare l'ambiente in modo non eccessivo, contemporaneamente deumidificandolo.
- Nella modalità di deumidificazione il riscaldamento non è possibile.
- In modalità di deumidificazione il condizionatore funziona a bassa velocità. Per regolare opportunamente l'umidità della stanza, la ventola dell'apparecchio interno si arresta di tanto in tanto. Inoltre la ventola può funzionare a bassa velocità per regolare l'umidità della stanza.
- In modalità di deumidificazione non è possibile modificare manualmente la velocità della ventola.

Ventilazione:

- Usarla per far circolare l'aria nella stanza.

Durante la modalità di riscaldamento:

Predisporre il termostato ad una temperatura superiore a quella della stanza in quel momento. Il riscaldamento non può funzionare se il termostato viene predisposto ad un valore più basso della effettiva temperatura della stanza.

Durante la modalità di raffreddamento e deumidificazione:

Predisporre il termostato ad una temperatura inferiore a quella della stanza in quel momento. Il raffreddamento e la deumidificazione non possono funzionare se il termostato viene predisposto ad un valore più alto della effettiva temperatura della stanza. In modalità di raffreddamento, però, la ventilazione entra comunque in funzione.

Durante la modalità di ventilazione:

L'apparecchio non può essere utilizzato per il riscaldamento o il raffreddamento della stanza.

FUNZIONAMENTO A MEZZO TIMER

Prima di utilizzare la funzione del timer, verificare che l'orologio del telecomando sia stato predisposto all'ora esatta (es. P. 4).

Timer di attivazione (ON) e di arresto (OFF)

1 Premere il tasto START/STOP (se l'apparecchio è già in funzione passare al successivo punto 2).

Si accende la spia di funzionamento (OPERATION, verde) sul pannello di comando del ricevitore.

2 Agire opportunamente sul tasto TIMER MODE per selezionare la funzione di predisposizione dell'ora di attivazione (ON) o di arresto (OFF).

Ad ogni successiva pressione del tasto, la funzione timer cambia nell'ordine seguente:

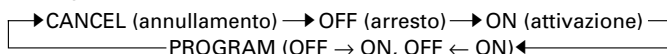

Si accende la spia del TIMER (arancione) sul pannello di comando di ricevitore.

3 Agire opportunamente sui tasti TIMER SET per impostare l'ora di attivazione (ON) o di arresto (OFF) desiderata.

Procedere alla designazione dell'ora mentre l'indicazione dell'ora lampeggia (per una durata di circa 5 secondi).

Tasto **[+]** : Premerlo per far avanzare l'ora.

Tasto **[-]** : Premerlo per far retrocedere l'ora.

Dopo circa 5 secondi sul quadrante ricompaiono tutte le indicazioni.

Cancellazione del timer

Utilizzare il tasto TIMER MODE (mod. timer) per selezionare "CANCEL" (annulla). Il funzionamento del condizionatore ritorna alla modalità normale.

Modifica dell'ora designata

Ripetere le operazioni dei punti 2 e 3.

Arresto del funzionamento del condizionatore con timer attivato

Agire sul tasto START/STOP.

Modifica delle condizioni operative

Se si desidera passare ad altre condizioni operative (modificando la modalità, la velocità della ventola, o la predisposizione del termostato) dopo aver proceduto alla predisposizione del timer, attendere che tutte le indicazioni siano riapparse sul quadrante, e premere poi i tasti necessari a modificare le condizioni operative desiderate.

Uso della funzione di programmazione del timer

1 Premere il tasto START/STOP (se l'apparecchio è già in funzione, passare al successivo punto 2).

Si accende la spia di funzionamento (OPERATION, verde) sul pannello di comando del ricevitore.

2 Predisporre le ore desiderate per la disattivazione (OFF) e l'attivazione (ON) del condizionatore.

Per le relative predisposizioni, vedere il paragrafo precedente "Timer di attivazione (ON) e di arresto (OFF)".

Dopo circa cinque secondi viene visualizzato di nuovo l'intero quadrante. Si accende la spia del TIMER (arancione) sul pannello di comando di ricevitore.

3 Agire opportunamente sul tasto TIMER MODE per selezionare la funzione PROGRAM (compaiono OFF → ON, o OFF ← ON).

Sul quadrante compaiono alternativamente le indicazioni per l'ora di spegnimento (OFF timer) e l'ora di attivazione (ON timer), e successivamente l'ora predisposta per l'operazione che deve verificarsi per prima.

- Il timer a programma inizia a funzionare. Se la predisposizione è stata fatta in modo che il timer per l'attivazione (ON) debba entrare in funzione per primo, a questo punto il FUNZIONAMENTO del condizionatore si arresta.

Dopo circa 5 secondi sul quadrante ricompaiono tutte le indicazioni.

Cancellazione del timer

Utilizzare il tasto TIMER MODE (mod. timer) per selezionare "CANCEL" (annulla). Il funzionamento del condizionatore ritorna alla modalità normale.

Modifica delle ore designate

1. Attenersi alle istruzioni date al paragrafo "Timer di attivazione (ON) e di arresto (OFF)" per la selezione delle predisposizioni che si vogliono modificare.
2. Agire sul tasto TIMER MODE (mod. timer) e selezionare OFF → ON o OFF ← ON.

Arresto del funzionamento del condizionatore con timer attivato

Agire sul tasto START/STOP.

Modifica delle condizioni operative

Se si desidera passare ad altre condizioni operative (modificando la modalità, la velocità della ventola, o la predisposizione del termostato) dopo aver proceduto alla predisposizione del timer, attendere che tutte le indicazioni siano riapparse sul quadrante, e premere poi i tasti necessari a modificare le condizioni operative desiderate.

Note sulla programmazione del timer

- Il timer a programma consente di integrare le funzioni di spegnimento (OFF) e di accensione (ON) in una singola sequenza. La sequenza può essere costituita dallo spegnimento seguito dall'accensione, o dall'accensione seguita dallo spegnimento, purché entro un periodo massimo di 24 ore.
- La prima funzione del timer ad essere attivata è quella la cui ora di attivazione è più vicina all'ora del momento. L'ordine dell'entrata in funzione delle operazioni viene indicata dalla direzione della freccia presente sul quadrante del telecomando (OFF → ON, o OFF ← ON).
- Un esempio di un possibile uso di questa programmazione del timer può essere quella di far arrestare il funzionamento automaticamente (OFF) dopo essersi coricati, e di farlo nuovamente attivare (ON) il mattino dopo, prima di alzarsi.

FUNZIONAMENTO CON SPEGNIMENTO A TEMPO (SLEEP)

A differenza di altre funzioni del timer, la funzione SLEEP serve a determinare un certo periodo di tempo al termine del quale si vuole che l'apparecchio si arresti.

Uso del timer con spegnimento a tempo

Con il condizionatore in funzione o in posizione di arresto, premere il tasto SLEEP.

Sul pannello di comando del ricevitore, si accenderanno la spia di funzionamento (OPERATION, verde) e quella del TIMER (arancione).

Modifica del tempo predisposto

Premere di nuovo il tasto SLEEP (spegnimento a tempo) e regolare l'ora con i tasti TIMER SET (impostaz. timer) (\oplus / \ominus).

Tasto \oplus : Premerlo per far avanzare l'ora.

Tasto \ominus : Premerlo per far retrocedere l'ora.

Dopo circa 5 secondi sul quadrante ricompaiono tutte le indicazioni.

Note sul timer per spegnimento a tempo

Per evitare un eccessivo riscaldamento o raffreddamento nel corso del riposo, la funzione del timer SLEEP modifica automaticamente le predisposizioni del termostato in relazione al periodo di tempo predisposto. Trascorso il periodo di tempo designato, il condizionatore si arresta definitivamente.

In funzione della temperatura impostata sul telecomando, la temperatura dell'unità interna varia gradualmente. Tuttavia, in questo caso, l'indicazione della temperatura del telecomando non varia ma continua ad indicare la temperatura del momento in cui è stato impostato il funzionamento con spegnimento a tempo (SLEEP Timer).

Durante il funzionamento per riscaldamento (Unità interna):

Attivando il timer SLEEP, la predisposizione del termostato viene automaticamente abbassata di 1 °C ogni circa 30 minuti. Quando il termostato si è abbassato di un totale di 4 °C, la predisposizione del termostato a quel momento viene conservata sino allo scadere del periodo di tempo designato, momento in cui il condizionatore automaticamente si disattiva.

Durante il funzionamento per raffreddamento o deumidificazione (Unità interna):

Attivando il timer SLEEP, la predisposizione del termostato viene automaticamente elevata di 1 °C ogni circa 1 ora. Quando il termostato si è alzato di un totale di 2 °C, la predisposizione del termostato a quel momento viene conservata sino allo scadere del periodo di tempo designato, momento in cui il condizionatore automaticamente si disattiva.

Predisposizione del timer SLEEP

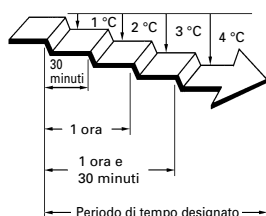

Predisposizione del timer SLEEP

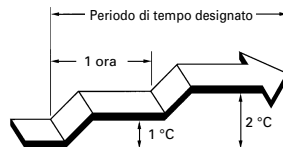

FUNZIONAMENTO MANUALE-AUTOMATICO

Utilizzare la modalità di funzionamento MANUAL AUTO nel caso in cui il telecomando sia stato perduto, o non sia comunque altrimenti disponibile o utilizzabile.

Uso dei comandi dell'apparecchio principale

Premere il tasto MANUAL AUTO sul pannello di comando del ricevitore.

Per arrestare il funzionamento, premere di nuovo il tasto MANUAL AUTO.

- Il condizionatore azionato per mezzo dei comandi presenti sul ricevitore funziona allo stesso modo che si ottiene selezionando la modalità automatica (AUTO) del telecomando. In ogni caso, per quanto riguarda i condizionatori multipli (Multi-type), il modello a pompa di calore seguirà il modo di funzionamento dell'altra unità interna.
- La velocità di ventilazione selezionata sarà "AUTO" e il termostato sarà impostato su 24 °C.

FUNZIONAMENTO RISPARMIO ENERGIA (ECONOMY)

Avviare il funzionamento del Condizionatore prima di passare a questa procedura.

Per utilizzare il funzionamento RISPARMIO ENERGIA (ECONOMY)

Premere il tasto RISPARMIO ENERGIA (ECONOMY).

Sul display del telecomando viene visualizzato "ECO".
Inizia il funzionamento Risparmio.

Per arrestare il funzionamento RISPARMIO ENERGIA (ECONOMY)

Premere nuovamente il tasto RISPARMIO ENERGIA (ECONOMY).

Sul display del telecomando non è più visualizzato "ECO".
Inizia il funzionamento normale.

Informazioni sul funzionamento RISPARMIO ENERGIA (ECONOMY)

Il funzionamento Risparmio energia (ECONOMY) può essere impostato con il telecomando. L'impostazione della temperatura viene compensata automaticamente dopo un certo periodo di tempo. In funzione della temperatura impostata sul telecomando, la temperatura dell'unità interna varia gradualmente. Tuttavia, in questo caso, l'indicazione della temperatura del telecomando non varia ma continua ad indicare la temperatura del momento in cui è stato impostato il funzionamento con RISPARMIO ENERGIA (ECONOMY).

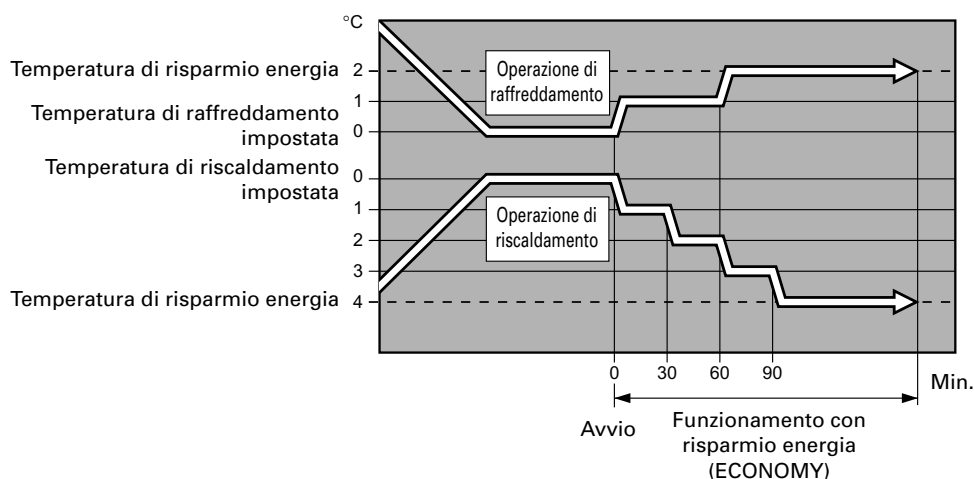

RESET FILTRO

Quando si pulisce il filtro aria dell'unità interna, eseguire un reset del display che indica il calendario di pulizia filtro.

Uso del tasto FILTER RESET

Premere il tasto FILTER RESET.

SELEZIONE DEL CODICE SEGNALE DEL TELECOMANDO

Se vi sono due o più condizionatori installati in una stanza e il telecomando controlla un condizionatore diverso da quello che si desidera impostare, modificare il codice segnale del telecomando in modo che controlli il condizionatore che si desidera impostare (quattro selezioni possibili).

Se vi sono due o più condizionatori installati in una stanza, rivolgersi al personale di servizio autorizzato per impostare i singoli codici segnale per ogni condizionatore.

Selezione del codice segnale del telecomando

Per selezionare il codice segnale del telecomando, eseguire le operazioni indicate di seguito. (Nota: il condizionatore può ricevere un codice segnale solo se è stato opportunamente impostato.)

- 1** Premere il tasto START/STOP fino a quando l'orologio non appare sul quadrante del telecomando.
- 2** Premere il tasto MODALITÀ (MODE) per almeno cinque secondi per visualizzare il codice segnale corrente (inizialmente impostato su A).
- 3** Premere i tasti SET TEMP. (▲ / ▼) per passare in rassegna i codici segnale disponibili: A → b → c → d. Il codice visualizzato sul quadrante deve corrispondere al codice segnale del condizionatore.
- 4** Premere di nuovo il tasto MODALITÀ (MODE) per rivisualizzare l'orologio. Il codice segnale verrà modificato.

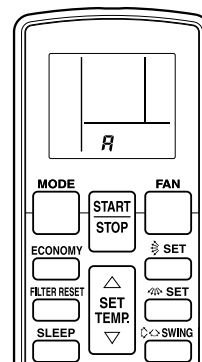

Se non viene premuto alcun tasto entro 30 secondi dalla visualizzazione del codice segnale, il sistema ripristina la visualizzazione originale dell'orologio. In tal caso, ripetere la procedura dal punto 1.

In fabbrica il condizionatore viene impostato sul codice segnale A. Se si desidera modificare il codice segnale, rivolgersi al personale di servizio autorizzato.

Quando le batterie del telecomando vengono sostituite, viene ripristinato il codice segnale A nel telecomando. Se si usa un codice segnale diverso da A, dopo la sostituzione delle batterie reimpostare il codice appropriato. Se non si conosce l'impostazione del codice segnale del condizionatore, provare ciascun codice segnale (A → b → c → d) fino ad individuare quello su cui è impostato il condizionatore.

GENERALITÀ SUL FUNZIONAMENTO

- L'unità telecomando può non essere disponibile a seconda delle funzioni, mentre è vietato il funzionamento locale con un'unità telecomando standard, inclusa l'unità telecomando senza fili.
- La visualizzazione delle condizioni di funzionamento sull'unità interna e questa unità può essere diversa quando l'unità interna viene azionata con il comando RC Prohibition (Blocco telecomando).

Le istruzioni relative alla modalità di riscaldamento (*) sono applicabili solo ai "modelli con riscaldamento e raffreddamento".

*Prestazioni di riscaldamento

- Questo condizionatore utilizza una pompa di calore che assorbe il calore dall'aria esterna e lo trasferisce all'interno. Come risultato, le prestazioni di riscaldamento si riducono se la temperatura dell'aria esterna scende. Se si ritiene insufficiente il riscaldamento della stanza, si consiglia di utilizzare questo condizionatore in combinazione con altri apparecchi di riscaldamento.
- I condizionatori del tipo a pompa di calore utilizzano la ricircolazione dell'aria calda per scaldare l'intero ambiente. Come risultato occorre qualche tempo, dall'avvio del funzionamento dell'apparecchio, prima che l'intera stanza si riscaldi.

*Quando le temperature interna ed esterna sono alte

- Se le temperature interna ed esterna sono alte durante l'attivazione del modo riscaldamento, può succedere che il ventilatore della sezione esterna talvolta si arresti.

Velocità ventola: AUTO

*Riscaldamento:

La ventola, funziona a velocità molto bassa se la quantità di aria emessa dall'apparecchio interno è limitata.

Raffreddamento:

Appena la temperatura della stanza si avvicina a quella predisposta per il termostato, la velocità della ventola diminuisce.

Deumidificazione:

La ventola ruota a bassa velocità.

Modalità di funzionamento: AUTO

MODELLO CON RAFFREDDAMENTO

- Quando la temperatura della stanza è di 2 °C superiore a quella impostata, la modalità di funzionamento è commutata fra raffreddamento e deumidificazione.

MODELLO CON RISCALDAMENTO E RAFFREDDAMENTO

Funzione commutazione automatica

- Quando viene selezionata la modalità AUTO CHANGEOVER, il condizionatore seleziona l'appropriata modalità di FUNZIONAMENTO (raffreddamento o riscaldamento) in funzione della temperatura della stanza.

- Una volta selezionata la modalità AUTO CHANGEOVER, la ventola gira a velocità assai ridotta per circa un minuto per consentire all'apparecchio di individuare le condizioni costanti e scegliere la modalità operativa ottimale.

Se la differenza tra il valore impostato sul termostato e la temperatura reale della stanza è superiore a +2 °C

→ Modalità raffreddamento o deumidificazione
(È possibile selezionare il funzionamento monitor se la temperatura esterna è bassa.)

Se la differenza tra il valore impostato sul termostato e la temperatura reale della stanza è nell'intervallo ± 2 °C
→ Modalità monitor automatico

Se la differenza tra il valore impostato sul termostato e la temperatura reale della stanza è superiore a -2 °C

→ Modalità riscaldamento
(È possibile selezionare il funzionamento monitor se la temperatura esterna è alta.)

*Sbrinamento automatico a controllo computerizzato

- Se la temperatura dell'aria esterna è molto bassa e l'umidità è elevata, l'uso della funzione di riscaldamento può provocare il formarsi di brina all'interno dell'apparecchio esterno, con conseguente scadimento delle prestazioni del condizionatore.

Per prevenire questi problemi, l'apparecchio contiene un microcomputer che controlla in modo automatico il dispositivo di sbrinamento. Se si forma della brina, il riscaldamento viene temporaneamente interrotto, ed entra in funzione (per un periodo variabile da 4 a 15 minuti) il circuito automatico di sbrinamento.

Nel corso dello sbrinamento automatico la spia OPERATION (verde) lampeggia.

Ridotto raffreddamento della stanza

- Quando la temperatura esterna diminuisce, i ventilatori della stessa possono essere commutati su bassa velocità.

*Avvio a caldo (per la modalità riscaldamento)

- L'apparecchio interno evita di soffiare aria fredda all'inizio del funzionamento in modalità riscaldamento.

La ventola dell'apparecchio interno rimarrà ferma, o ruoterà a velocità estremamente ridotta sino a quando lo scambiatore di calore non avrà raggiunto la temperatura richiesta.

Modalità operativa AUTO

*Riscaldamento:

- Usarla per riscaldare la stanza.
- Con questa modalità selezionata, la ventola del condizionatore funziona inizialmente a bassa velocità per un periodo da 3 a 5 minuti, trascorsi i quali la velocità passa a quella della predisposizione selezionata. Questo periodo di tempo serve a permettere all'apparecchio interno di riscaldarsi adeguatamente prima di iniziare a funzionare.
- Se la temperatura della stanza è molto bassa, sull'apparecchio esterno potrebbe formarsi della brina, con conseguente possibile scadimento delle prestazioni dell'apparecchio. Per eliminare la brina, di tanto in tanto l'apparecchio attiva automaticamente un ciclo, detto appunto di sbrinamento. Nel corso dello sbrinamento automatico, la spia OPERATION (verde) si mette a lampeggiare, ed il riscaldamento viene temporaneamente interrotto.
- In seguito all'inizio del funzionamento in modalità riscaldamento, saranno necessari alcuni minuti prima che l'ambiente raggiunga la temperatura desiderata.

Raffreddamento:

- Da usare per raffreddare la stanza.

Deumidificazione:

- Usare questa modalità per rinfrescare l'ambiente in modo non eccessivo, contemporaneamente deumidificandolo.
- Nella modalità di deumidificazione il riscaldamento non è possibile.
- In modalità di deumidificazione il condizionatore funziona a bassa velocità. Per regolare opportunamente l'umidità della stanza, la ventola dell'apparecchio interno si arresta di tanto in tanto. Inoltre, l'apparecchio funziona a bassa velocità anche nel corso del periodo iniziale di individuazione dell'umidità dell'ambiente.
- In modalità di deumidificazione non è possibile modificare manualmente la velocità della ventola.

Ventilazione:

- Usarla per far circolare l'aria nella stanza.

Durante la modalità di riscaldamento:

Predisporre il termostato ad una temperatura superiore a quella della stanza in quel momento. Il riscaldamento non può funzionare se il termostato viene predisposto ad un valore più basso della effettiva temperatura della stanza.

Durante la modalità di raffreddamento e deumidificazione:

Predisporre il termostato ad una temperatura inferiore a quella della stanza in quel momento. Il raffreddamento e la deumidificazione non possono funzionare se il termostato viene predisposto ad un valore più alto della effettiva temperatura della stanza. In modalità di raffreddamento, però, la ventilazione entra comunque in funzione.

Durante la modalità di ventilazione:

L'apparecchio non può essere utilizzato per il riscaldamento o il raffreddamento della stanza.

Riavvio automatico

In caso di interruzione dell'alimentazione

- Se, ad apparecchio in funzione, l'alimentazione si interrompe momentaneamente a seguito di caduta di corrente, o altro, al momento del ripristino della corrente, il condizionatore si rimette automaticamente in funzione nella stessa modalità in cui si trovava al momento dell'interruzione.
- In caso di interruzione dell'alimentazione nel corso del funzionamento tramite timer, l'ora su cui il timer si trova predisposto viene riportata all'ora normale, e l'apparecchio avvia (o termina) il funzionamento alla nuova ora che si trova così predisposta. Nel caso in cui si verifichi un tale errore di funzionamento del timer, la spia TIMER (arancione) si mette a lampeggiare.
- L'uso di dispositivi elettrici (rasoi elettrici, asciugacapelli, ecc.) o di apparecchi mobili per radiocomunicazioni (radiotrasmettenti) nelle vicinanze dell'apparecchio può causare degli errori nel funzionamento del condizionatore. In questi casi, staccare temporaneamente la spina dalla presa di corrente, ricollegarla dopo un breve periodo, e usare poi il telecomando per rimettere in funzione il condizionatore.

DIAGNOSTICA

Le istruzioni relative alla modalità di riscaldamento (*) sono applicabili solo ai “modelli con riscaldamento e raffreddamento”.

ATTENZIONE	In caso di disfunzioni (odore di bruciato, rumori strani, ecc.), arrestare immediatamente il funzionamento dell'apparecchio, l'interruttore del circuito di alimentazione e rivolgersi a personale di servizio autorizzato. La semplice disattivazione dell'apparecchio non stacca completamente il condizionatore dalla sorgente di energia. Per garantire il completo distacco dalla corrente di rete è necessario staccare il cavo di alimentazione dalla presa di corrente di rete, o disattivare l'interruttore principale della linea di alimentazione.
-------------------	---------------------------------------------------------------------------------------------------------------------------------------------------------------------------------------------------------------------------------------------------------------------------------------------------------------------------------------------------------------------------------------------------------------------------------------------------------------------------------------------------------------------------------------------------------------

Prima di rivolgersi a personale specializzato, effettuare i controlli seguenti:

	Sintomo	Problemi	Vedi pag.
NORMALI FUNZIONI	All'avvio, l'apparecchio non entra subito in funzione:	<ul style="list-style-type: none"> ● Se il condizionatore viene arrestato e fatto immediatamente ripartire, il compressore non entra in funzione per circa 3 minuti, onde prevenire la possibile bruciatura dei fusibili. ● Ogni volta che si stacca il cavo di alimentazione dalla presa di corrente e lo si reinserisce nella presa stessa, entra in funzione per circa 3 minuti un circuito di protezione che impedisce il funzionamento dell'apparecchio in quel periodo. 	—
	Si odono rumori:	<ul style="list-style-type: none"> ● Nel corso del funzionamento, e subito dopo l'arresto dell'apparecchio, si può percepire il rumore dell'acqua che scorre nei tubi del condizionatore. Il rumore può essere particolarmente evidente per circa 2 o 3 minuti dopo l'inizio del funzionamento (rumore del liquido refrigerante che si muove all'interno dell'apparecchio). ● Nel corso del funzionamento si può percepire un leggero stridio, che è la conseguenza delle microscopiche espansioni e contrazioni del coperchio anteriore, dovute a cambi di temperatura. 	—
		*● Durante il funzionamento come riscaldamento, si può notare un rumore simile a uno sfrigolio. Tale rumore è causato dallo sbrinatori automatico.	12
	Odori vari:	<ul style="list-style-type: none"> ● L'apparecchio interno può emettere degli odori, che sono il risultato dell'assorbimento all'interno del condizionatore di odori esistenti nell'ambiente circostante (odori di mobili, di sigarette e simili). 	—
	Emissioni di vapori o nebbiolina:	<ul style="list-style-type: none"> ● Nel corso del funzionamento per raffreddamento o deumidificazione, si può notare l'emissione di una leggera nebbiolina emessa dall'apparecchio interno. L'improvviso raffreddamento dell'aria dell'ambiente da parte dell'aria fredda emessa dal condizionatore causa la condensazione dell'umidità e produce una leggera foschia. 	—
		*● Durante il funzionamento come riscaldamento, il ventilatore dell'unità esterna potrebbe fermarsi, e si potrebbe vedere del vapore che si solleva dall'unità. Questo è causato dallo sbrinatori automatico.	12
	Il flusso dell'aria è debole o si interrompe:	*● Al momento dell'avvio del riscaldamento, la velocità della ventola viene mantenuta bassa per consentire alle parti interne di riscaldarsi progressivamente.	—
		*● In fase di riscaldamento, se la temperatura della stanza sale oltre il livello prestabilito con il termostato, l'apparecchio esterno si arresta, e l'apparecchio interno funziona ad una bassa velocità della ventola. Se si desidera una temperatura più alta, selezionare la sull'unità di controllo remota.	—
		*● Durante il riscaldamento, l'apparecchio si arresta temporaneamente (per un periodo variabile da 4 a 15 minuti) quando viene attivata la modalità di sbrinamento automatico. Durante il funzionamento per lo sbrinamento automatico, la spia OPERATION (verde) lampeggia.	12
		<ul style="list-style-type: none"> ● La ventola potrebbe funzionare a bassa velocità durante la deumidificazione, o quando l'apparecchio si trova in fase di individuazione della temperatura dell'ambiente. ● Durante il funzionamento in monitor automatico, la ventola gira a velocità molto bassa. 	—
Fuoriuscita di acqua dall'apparecchio esterno:	*● Durante il funzionamento come riscaldamento, l'unità esterna può perdere acqua a causa dello sbrinamento automatico.	12	

Le istruzioni relative alla modalità di riscaldamento (*) sono applicabili solo ai "modelli con riscaldamento e raffreddamento".

	Sintomo	Problemi	Vedi pag.
CONTROLLARE ANCORA UNA VOLTA	L'apparecchio non funziona del tutto:	<ul style="list-style-type: none"> ● Controllare che l'interruttore principale del circuito di alimentazione non sia stato staccato? ● Controllare che non si sia verificata una caduta di corrente? ● Controllare che non vi siano fusibili bruciati, o che non sia scattato l'interruttore di linea o l'interruttore salvavita? 	—
	Scadenti prestazioni di raffreddamento (o *riscaldamento):	<ul style="list-style-type: none"> ● Controllare che il timer non sia inserito? 	7 a 8
		<ul style="list-style-type: none"> ● Filtri dell'aria sporchi? ● Griglie di aspirazione dell'aria o bocca di emissione del flusso d'aria bloccate? ● Verificare se la predisposizione del termostato per la temperatura della stanza è stata effettuata in modo corretto? ● Controllare che non vi siano finestre aperte? ● In fase di raffreddamento, controllare che non vi siano finestre dalle quali entrano i raggi del sole? (Tirare eventualmente le tende.) ● In fase di raffreddamento, controllare che nella stanza non siano in funzione altri apparecchi di riscaldamento, apparecchi che emettono calore, quali computer? 	—
	L'apparecchio funziona in modo diverso da come si vorrebbe, agendo sul telecomando:	<ul style="list-style-type: none"> ● Le batterie del telecomando sono esaurite? ● Le batterie del telecomando non sono state inserite in modo corretto? 	4
Il segnale non viene ricevuto dopo la sostituzione delle batterie del telecomando:	<ul style="list-style-type: none"> ● È in uso un codice di segnale condizionatore diverso dal codice di segnale A? 	10	

Se il problema persiste anche dopo questi controlli, se si avverte odore di bruciato o se la spia TIMER (arancione) e la spia di funzionamento (OPERATION, verde) lampeggiano, smettere immediatamente di utilizzare l'apparecchio, staccare la spina dalla presa di corrente e rivolgersi a personale di servizio autorizzato.

DATI TECNICI

TELECOMANDO (TIPO SENZA FILO)

MODELLO	ALIMENTAZIONE	DIMENSIONI E PESO			
		ALTEZZA	LARGHEZZA	PROFONDITÀ	PESO
UTY-LNH*	DC 3 V	170 mm	56 mm	19 mm	85 g (senza batterie)

ΠΕΡΙΕΧΟΜΕΝΑ

ΠΡΟΦΥΛΑΞΕΙΣ	1	ΧΕΙΡΟΚΙΝΗΤΗ ΑΥΤΟΜΑΤΗ ΛΕΙΤΟΥΡΓΙΑ	8
ΧΑΡΑΚΤΗΡΙΣΤΙΚΑ ΚΑΙ ΛΕΙΤΟΥΡΓΙΕΣ	2	ΛΕΙΤΟΥΡΓΙΑ ECONOMY (ΟΙΚΟΝΟΜΙΚΗ)	9
ΟΝΟΜΑΣΙΑ ΕΞΑΡΤΗΜΑΤΩΝ	3	ΕΠΑΝΑΦΟΡΑ ΦΙΛΤΡΟΥ	9
ΠΡΟΕΤΟΙΜΑΣΙΑ	4	ΕΠΙΛΟΓΗ ΚΩΔΙΚΟΠΟΙΗΣΗΣ ΣΗΜΑΤΟΣ ΤΟΥ	
ΛΕΙΤΟΥΡΓΙΑ	5	ΤΗΛΕΧΕΙΡΙΣΤΗΡΙΟΥ	10
ΛΕΙΤΟΥΡΓΙΑ ΧΡΟΝΟΔΙΑΚΟΠΤΗ	7	ΛΕΠΤΟΜΕΡΕΙΕΣ ΛΕΙΤΟΥΡΓΙΑΣ	11
ΛΕΙΤΟΥΡΓΙΑ ΧΡΟΝΟΔΙΑΚΟΠΤΗ ΝΥΚΤΟΣ	8	ΕΠΙΣΗΜΑΝΣΗ ΒΛΑΒΩΝ	13
		ΧΑΡΑΚΤΗΡΙΣΤΙΚΑ	14

ΠΡΟΦΥΛΑΞΕΙΣ

- Οι “ΠΡΟΦΥΛΑΞΕΙΣ ΑΣΦΑΛΕΙΑΣ” που αναφέρονται στο παρόν εγχειρίδιο λειτουργίας περιέχουν σημαντικές πληροφορίες για την ασφάλειά σας. Θα πρέπει να τις ακολουθείτε πάντα.
- Για λεπτομέρειες σχετικά με τις μεθόδους λειτουργίας, ανατρέξτε στο εγχειρίδιο λειτουργίας. Ζητήστε από το χρήστη να το διατηρήσει για μελλοντική χρήση, όπως για παράδειγμα μετακίνηση ή επισκευή της μονάδας.

 ΠΡΟΕΙΔΟΠΟΙΗΣΗ	Αυτό το σημάδι δείχνει χειρισμούς που αν γίνουν λάθος μπορούν να οδηγήσουν σε θάνατο ή σοβαρό τραυματισμό του χρήστη.
<ul style="list-style-type: none">• Αυτή η συσκευή δεν περιέχει εξαρτήματα που μπορούν να επισκευαστούν από τον χρήστη. Συμβουλευτήτε πάντα εξουσιοδοτημένο προσωπικό για οποιαδήποτε επισκευή.• Όταν μετακομίζετε, συμβουλευτήτε εξουσιοδοτημένο προσωπικό για την αποσύνδεση και την επανασύνδεση της μονάδας.• Εάν μπορεί να πλησιάσουν την μονάδα παιδιά, λάβετε προφυλάξεις ώστε να μην μπορούν να τη φτάσουν.• Μην κάνετε επισκευές ή τροποποιήσεις. Μπορεί να προκληθεί βλάβη ή ατύχημα.	<ul style="list-style-type: none">• Όταν η ενδεικτική λυχνία της εσωτερικής μονάδας αναβοσβήνει ή όταν εμφανίζεται άλλη μη φυσιολογική κατάσταση, διακόψτε αμέσως τη λειτουργία. Η αδιάκοπη λειτουργία μπορεί να οδηγήσει σε φωτιά ή βλάβη.• Μην χρησιμοποιείτε εύφλεκτα αέρια κοντά στη συσκευή. Μπορεί να προκληθεί φωτιά από διαρροή αερίου.

 ΠΡΟΣΟΧΗ	Αυτό το σημάδι δείχνει χειρισμούς που αν γίνουν λάθος μπορούν να οδηγήσουν σε τραυματισμό του χρήστη ή υλική καταστροφή.
<ul style="list-style-type: none">• Μην αποσυναρμολογείτε τη συσκευή. Η επαφή με την εσωτερική διάταξη κυκλωμάτων μπορεί να προκαλέσει φωτιά ή δυσλειτουργία.• Μην αφήνετε τη συσκευή να πέσει κάτω. Διαφορετικά, μπορεί να ραγίσει το εξωτερικό περιβλήμα και να μην είναι δυνατός ο χειρισμός της συσκευής.• Μην χρησιμοποιείτε αιχμηρά αντικείμενα για να πατήσετε κάποιο κουμπί. Διαφορετικά, υπάρχει κίνδυνος ηλεκτροπληξίας ή βλάβης.• Μην σκουπίζετε τη συσκευή με βενζίνη, διαλυτικό ή υφάσματα που περιέχουν χημικές ουσίες, κλπ. Διαφορετικά, μπορεί να αλλοιωθεί το χρώμα ή να προκληθεί βλάβη. Αν η συσκευή συγκεντρώσει υπερβολική ποσότητα ρύπων, σκουπίστε τη με ένα πανί που έχετε μουσκέψει σε ουδέτερο καθαριστικό αραιωμένο με νερό.• Μην τοποθετείτε ηλεκτρικές συσκευές σε απόσταση ενός μέτρου από τη μονάδα. Μπορεί να προκαλέσει δυσλειτουργία ή αποτυχία.• Μην χρησιμοποιείτε φωτιά κοντά στη μονάδα και μην τοποθετείτε συσκευές θέρμανσης κοντά της. Μπορεί να προκαλέσει δυσλειτουργία.• Μην εκθέτετε τη μονάδα σε νερό. Αυτό θα προκαλέσει βλάβες, ηλεκτροπληξία ή υπερθέρμανση.• Μην τοποθετείτε βάζα με λουλούδια ή δοχεία με νερό πάνω στη συσκευή. Διαφορετικά, μπορεί να προκληθεί υπερθέρμανση της συσκευής, φωτιά ή ηλεκτροπληξία.• Μην αγγίζετε τα κουμπιά με βρεγμένα χέρια. Διαφορετικά, υπάρχει κίνδυνος ηλεκτροπληξίας ή βλάβης.• Απορρίψτε τα υλικά συσκευασίας με ασφάλεια. Σκίστε και απορρίψτε τις πλαστικές σακούλες της συσκευασίας ώστε να μην μπορούν να παίξουν με αυτές τα παιδιά. Όταν τα παιδιά παίζουν με πλαστικές σακούλες, υπάρχει κίνδυνος ασφυξίας.	<ul style="list-style-type: none">• Μην ψεκάζετε εντομοκτόνα ή άλλα εύφλεκτα σπρέι. Μην τοποθετείτε εύφλεκτα σπρέι κοντά στη συσκευή και μην ψεκάζετε απευθείας πάνω στη συσκευή. Διαφορετικά, υπάρχει κίνδυνος φωτιάς ή έκρηξης.• Μην χρησιμοποιείτε τη συσκευή για εργασίες που σχετίζονται με τη φύλαξη τροφίμων, φυτά, ζώα, εξοπλισμό ακριβείας ή εικαστικές τέχνες.• Μην πλένετε τη συσκευή με νερό. Διαφορετικά, υπάρχει κίνδυνος ηλεκτροπληξίας ή βλάβης.• Μην χρησιμοποιείτε σε περιβάλλον όπου επικρατούν ειδικές συνθήκες. Η χρήση σε περιβάλλον εκτεθειμένο σε λιπαντικά (μεταξύ άλλων, λάδια μηχανής), ατμό και θετικό αέριο μπορεί να μειώσει σημαντικά την απόδοση της συσκευής ή να προκαλέσει βλάβη στα διάφορα εξαρτήματα.

ΧΑΡΑΚΤΗΡΙΣΤΙΚΑ ΚΑΙ ΛΕΙΤΟΥΡΓΙΕΣ

ΑΥΤΟΜΑΤΗ ΛΕΙΤΟΥΡΓΙΑ

● ΜΟΝΤΕΛΟ ΨΥΞΗΣ

Πιέστε απλά τον διακόπτη ΑΡΧΗΣ/ΤΕΛΟΥΣ λειτουργίας και η μονάδα θα αρχίσει να λειτουργεί αυτομάτως στο πρόγραμμα Ψύξης ή Αφύγρανσης, σε συνδιασμό με την ρύθμιση του θερμοστάτη και ανάλογα με την παρούσα θερμοκρασία του χώρου.

● ΜΟΝΤΕΛΟ ΘΕΡΜΑΝΣΗΣ ΚΑΙ ΨΥΞΗΣ

Πιέστε απλά τον διακόπτη ΑΡΧΗΣ/ΤΕΛΟΥΣ λειτουργίας και η μονάδα θα αρχίσει να λειτουργεί αυτομάτως είτε στο πρόγραμμα Θέρμανσης, Ψύξης ή Ανίχνευσης, σε συνδιασμό με την ρύθμιση του θερμοστάτη και ανάλογα με την παρούσα θερμοκρασία του χώρου.

ΧΡΟΝΟΔΙΑΚΟΠΤΗΣ ΥΠΝΟΥ

● ΜΟΝΤΕΛΟ ΨΥΞΗΣ

Όταν είναι πατημένος ο Χρονοδιακόπτης Ύπνου κατά την λειτουργία του προγράμματος Ψύξης ή Αφύγρανσης, η ρύθμιση του θερμοστάτη αυξάνεται σταδιακά κατά την διάρκεια λειτουργίας. Όταν η μονάδα φθάσει στον ρυθμισμένο χρόνο της, κλείνει αυτομάτως.

● ΜΟΝΤΕΛΟ ΘΕΡΜΑΝΣΗΣ ΚΑΙ ΨΥΞΗΣ

Όταν είναι πατημένος ο Χρονοδιακόπτης Ύπνου, κατά την λειτουργία του προγράμματος Θέρμανσης, η ρύθμιση του θερμοστάτη του κλιματιστικού, ελαττώνεται σταδιακά κατά την διάρκεια λειτουργίας: κατά την λειτουργία του προγράμματος Ψύξης ή Αφύγρανσης, η ρύθμιση του θερμοστάτη, αυξάνεται σταδιακά κατά την διάρκεια λειτουργίας. Όταν φθάσει στο ρυθμισμένο χρόνο της, η μονάδα κλείνει αυτομάτως.

ΑΣΥΡΜΑΤΟ ΤΗΛΕΧΕΙΡΙΣΤΗΡΙΟ

Το ασύρματο τηλεχειριστήριο επιτρέπει άνετο χειρισμό της λειτουργίας του κλιματιστικού.

ΟΝΟΜΑΣΙΑ ΕΞΑΡΤΗΜΑΤΩΝ

Μονάδα τηλεχειριστηρίου

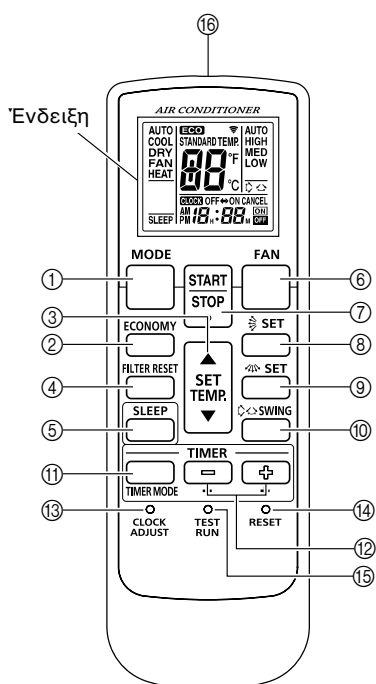

- ① Κουμπί ΤΡΟΠΟΣ ΛΕΙΤΟΥΡΓΙΑΣ
- ② Κουμπί ECONOMY (ΟΙΚΟΝΟΜΙΚΗ ΛΕΙΤΟΥΡΓΙΑ)
- ③ Κουμπί ΡΥΘΜΙΣΗΣ ΘΕΡΜΟΚΡΑΣΙΑΣ (SET TEMP.) (▲ / ▼)
- ④ Κουμπί FILTER RESET (ΕΠΑΝΑΦΟΡΑ ΦΙΛΤΡΟΥ)
- ⑤ Κουμπί ΧΡΟΝΟΔΙΑΚΟΠΤΗ ΝΥΚΤΟΣ (SLEEP)
- ⑥ Κουμπί ΑΝΕΜΙΣΤΗΡΑΣ
- ⑦ Κουμπί ΑΡΧΗΣ / ΤΕΛΟΥΣ Λειτουργίας (START / STOP)
- ⑧ Κουμπί SET (ΡΥΘΜΙΣΗ) (Κάθετα)
- ⑨ Κουμπί SET (ΡΥΘΜΙΣΗ) (Οριζόντια)
- ⑩ Κουμπί ΠΑΛΙΝΔΡΟΜΙΚΗΣ ΛΕΙΤΟΥΡΓΙΑΣ (SWING)
- ⑪ Κουμπί ΤΡΟΠΟΣ ΛΕΙΤΟΥΡΓΙΑΣ ΧΡΟΝΟΔΙΑΚΟΠΤΗ
- ⑫ Κουμπιά ΡΥΘΜΙΣΗΣ ΧΡΟΝΟΔΙΑΚΟΠΤΗ (TIMER SET) (+ / -)
- ⑬ Κουμπί ΡΥΘΜΙΣΗΣ ΡΟΛΟΓΙΟΥ (CLOCK ADJUST)
- ⑭ Κουμπί ΕΠΑΝΑΡΥΘΜΙΣΗΣ (RESET)
- ⑮ Κουμπί Πραγματοποιήσεως ΤΕΣΤ (TEST RUN)

Αυτό συνηθίζεται κατά τη δοκιμαστική λειτουργία. Για λεπτομέρειες, ανατρέξτε στις οδηγίες εγκατάστασης.



Για ευκολότερη κατανόηση, οι συνοδευτικές εικόνες έχουν σχεδιαστεί ώστε να φαίνονται όλοι οι ενδείκτες. Ωστόσο, κατά την πραγματική λειτουργία στην οθόνη θα εμφανίζονται μόνον οι ενδείκτες που αφορούν την τρέχουσα λειτουργία.

- ⑮ Εκπομπός σήματος
- ⑰ Οθόνη Ρυθμισμένης Θερμοκρασίας
- ⑱ Οθόνη ECONOMY (ΟΙΚΟΝΟΜΙΚΗ ΛΕΙΤΟΥΡΓΙΑ)
- ⑲ Οθόνη τρόπου λειτουργίας
- ⑳ Οθόνη ΧΡΟΝΟΔΙΑΚΟΠΤΗ ΝΥΚΤΟΣ (SLEEP)
- ㉑ Ενδείκτης μεταδόσεως
- ㉒ Οθόνη ταχύτητας ΑΝΕΜΙΣΤΗΡΑ
- ㉓ Ένδειξη ΠΑΛΙΝΔΡΟΜΙΚΗΣ ΛΕΙΤΟΥΡΓΙΑΣ
- ㉔ Οθόνη τρόπου λειτουργίας ΧΡΟΝΟΔΙΑΚΟΠΤΗ
- ㉕ Οθόνη Ρολογιού

Σημειώσεις σχετικά με τη λειτουργία

Οι λειτουργίες των κουμπιών ΕΝΑΡΞΗ/ΔΙΑΚΟΠΗ, ΛΕΙΤΟΥΡΓΙΑ, ΡΥΘΜΙΣΗ ΘΕΡΜΟΚΡΑΣΙΑΣ και ΡΥΘΜΙΣΗ ΧΡΟΝΟΔΙΑΚΟΠΤΗ ενδέχεται να υπόκεινται σε περιορισμό ανάλογα με την κατάσταση λειτουργίας της εσωτερικής μονάδας. Σε αυτήν την περίπτωση, όταν ληφθεί το σήμα της μονάδας τηλεχειριστηρίου, πραγματοποιείται ειδοποίηση καθώς αναβοσβήνει η ένδειξη ΧΡΟΝΟΔΙΑΚΟΠΤΗΣ.

ΠΡΟΕΤΟΙΜΑΣΙΑ

Βάλτε τις μπαταρίες (R03 / LR03 × 2)

1 Πιέστε και γλυστρήστε το καπάκι της θήκης των μπαταριών προς την αντίθετη κατεύθυνση για να το ανοίξετε.

Γλυστρήστε το κατά την κατεύθυνση του βέλους, ενώ πιέζετε το σημάδι .

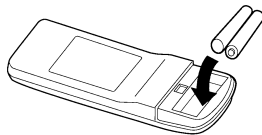

2 Εισχωρείστε τις μπαταρίες.

Βεβαιωθείτε ότι οι πόλοι (+/-) είναι σωστά τοποθετημένοι.

3 Κλείστε το καπάκι της θήκης των μπαταριών.

4 Πατήστε το κουμπί ΕΠΑΝΑΦΟΡΑ (RESET).

Χρησιμοποιήστε τη μύτη ενός στυλό ή άλλου μικρού αντικειμένου για να πιέσετε το κουμπί.

Ρυθμίστε την Τρέχουσα Ώρα

1 Πιέστε το κουμπί Ρύθμισης Χρόνου (CLOCK ADJUST).

Χρησιμοποιήστε τη μύτη ενός στυλό ή άλλο μικρό αντικείμενο για να πιέσετε το κουμπί.

2 Χρησιμοποιήστε τα κουμπιά ΡΥΘΜΙΣΗΣ ΧΡΟΝΟΔΙΑΚΟΠΤΗ (TIMER SET) (/) για να ρυθμίσετε το ρολόι στην τρέχουσα ώρα.

 **κουμπί:** Πιέστε για να βάλετε μπροστά το χρόνο.

 **κουμπί:** Πιέστε για να βάλετε πίσω το χρόνο.

(Κάθε φορά που τα κουμπιά πατιούνται ο χρόνος θα προχωρήσει / οπισθοχωρήσει με προσαύξηση ενός λεπτού, το κράτημα των κουμπιών θα αλλάξει τον χρόνο γρήγορα με προσαυξήσεις δέκα λεπτών.)

3 Πατήστε πάλι το κουμπί ΡΥΘΜΙΣΗΣ ΡΟΛΟΓΙΟΥ (CLOCK ADJUST).

Αυτό ολοκληρώνει τη ρύθμιση του χρόνου και αρχίζει το ρολόι.

Χρήση του Τηλεχειριστηρίου

- Η Μονάδα Τηλεχειριστηρίου πρέπει να είναι στραμμένη προς το δέκτη σήματος τηλεχειριστηρίου για να λειτουργεί σωστά.
- Ακτίνα λειτουργίας: Γύρω στα 5 μέτρα περίπου.
- Όταν κάποιο σήμα ληφθεί σωστά από τον πίνακα ελέγχου της μονάδας δέκτη, κάποια λυχνία θα αναβοσβήσει.
- Αν δεν αναβοσβήσει καμιά λυχνία, πιέστε ξανά το κουμπί της Μονάδας Τηλεχειριστηρίου.

⚠ ΠΡΟΕΙΔΟΠΟΙΗΣΗ

Μην βραχυκυκλώνετε ποτέ τις αλκαλικές μπαταρίες. Σε καμία περίπτωση μην αποσυναρμολογείτε, θερμαίνετε ή τοποθετείτε σε φωτιά τις μπαταρίες.

- Διαφορετικά, μπορεί να προκληθεί διαρροή του ισχυρού αλκαλικού υγρού, με πιθανότητα να εισέλθει στα μάτια σας ή να προκαλέσει υπερθέρμανση ή έκρηξη των μπαταριών, οδηγώντας σε τραυματισμό, εγκαύματα ή μηχανικές βλάβες.

- Αν το ισχυρό αλκαλικό υγρό έρθει σε επαφή με το δέρμα ή τα ρούχα σας, ξεπλύνετε με καθαρό νερό. Αν το υγρό εισέλθει στα μάτια σας, ξεπλύνετε με καθαρό νερό και συμβουλευτείτε αμέσως έναν γιατρό.

⚠ ΠΡΟΣΟΧΗ

Η εσφαλμένη χρήση των μπαταριών μπορεί να προκαλέσει διαρροή υγρού, έκρηξη ή υπερθέρμανση, οδηγώντας σε πιθανή βλάβη ή τραυματισμό. Τηρείτε τις παρακάτω οδηγίες.

- Μην επαναφορτίζετε τις μπαταρίες.
- Τοποθετήστε τις μπαταρίες με τη σωστή κατεύθυνση.
- Μην συνδυάζετε καινούριες μπαταρίες μαζί με παλιές ή διαφορετικούς τύπους μπαταριών.
- Αφαιρέστε τις μπαταρίες αμέσως μόλις εξαντληθούν.

Φροντίστε να εμποδίζετε τα μικρά παιδιά να καταπιούν κατά λάθος μπαταρίες.

Αν δεν χρησιμοποιείτε τη συσκευή για παρατεταμένο χρονικό διάστημα, αφαιρέστε τις μπαταρίες για να αποφύγετε πιθανή διαρροή και βλάβη.

Αδειες μπαταρίες πρέπει να αφαιρούνται γρήγορα και να συλλέγονται καταλλήλως είτε σε ένα δημόσιο δοχείο συλλογής μπαταριών ή επιστρέφοντάς τες στις δημόσιες αρχές.

ΛΕΙΤΟΥΡΓΙΑ

Για να διαλέξετε τρόπο λειτουργίας

1 Πιέστε το κουμπί ΑΡΧΗΣ / ΤΕΛΟΥΣ λειτουργίας (START / STOP).

Η ενδεικτική λυχνία ΛΕΙΤΟΥΡΓΙΑΣ (OPERATION) (πράσινη) του πίνακα ελέγχου της μονάδας δέκτη θα ανάψει.

Το κλιματιστικό θα αρχίσει να δουλεύει.

2 Πατήστε το κουμπί ΤΡΟΠΟΣ ΛΕΙΤΟΥΡΓΙΑΣ για να επιλέξετε τον επιθυμητό τρόπο λειτουργίας.

Κάθε φορά που το κουμπί πατιέται ο τρόπος λειτουργίας θα αλλάξει κατά την ακόλουθη σειρά:

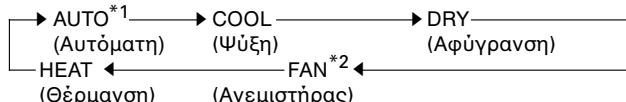

Υστερα από τρία δευτερόλεπτα περίπου όλη η οθόνη θα ξαναεμφανιστεί.

*1 Το "ΑΥΤΟΜΑΤΟ" μπορεί να ρυθμιστεί μόνο στην εσωτερική μονάδα που αντιστοιχεί στην ανάλογη εσωτερική μονάδα.

*2 Ο "ΑΝΕΜΙΣΤΗΡΑΣ" δεν μπορεί να ρυθμιστεί στον τύπο αντλίας θέρμανσης.

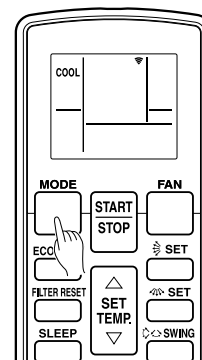

Παράδειγμα: Όταν ρυθμίζεται στην Ψύξη (COOL).

Για να ρυθμίσετε τον θερμοστάτη

Πατήστε το κουμπί ΡΥΘΜΙΣΗΣ ΘΕΡΜΟΚΡΑΣΙΑΣ (SET TEMP.).

▲ κουμπί: Πιέστε για να αυξήσετε την ρύθμιση του θερμοστάτη.

▼ κουμπί: Πιέστε για να ελατώσετε την ρύθμιση του θερμοστάτη.

● Περιοχή Ρυθμίσεως θερμοστάτη:

Αυτόματη (AUTO) 18 ως 30° Κελσίου

Θέρμανση 16 ως 30° Κελσίου

Ψύξη / Αφύγρανση 18 ως 30° Κελσίου

Ο θερμοστάτης δεν μπορεί να χρησιμοποιηθεί για την ρύθμιση της θερμοκρασίας χώρου κατά την διάρκεια λειτουργίας του Ανεμιστήρα (η θερμοκρασία δεν θα εμφανιστεί στην οθόνη του τηλεχειριστηρίου).

Υστερα από τρία δευτερόλεπτα περίπου όλη η οθόνη θα ξαναεμφανιστεί.

Η ρύθμιση του θερμοστάτη θα πρέπει να θεωρείται σαν υποδειγματική τιμή, και ίσως διαφέρει κάπως από την πραγματική θερμοκρασία του χώρου.

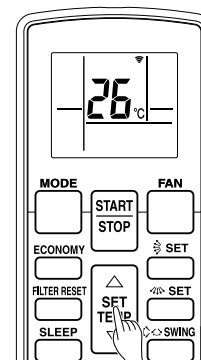

Παράδειγμα: Όταν ρυθμίζεται στους 26° Κ.

Για να ρυθμίσετε την ταχύτητα του Ανεμιστήρα

Πατήστε το κουμπί ΑΝΕΜΙΣΤΗΡΑΣ.

Κάθε φορά που το κουμπί πατιέται, η ταχύτητα του ανεμιστήρα αλλάζει κατά την ακόλουθη σειρά:

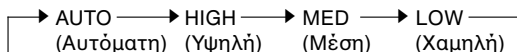

Υστερα από τρία δευτερόλεπτα περίπου όλη η οθόνη θα ξαναεμφανιστεί.

Όταν ο Έλεγχος Ανεμιστήρα ρυθμίζεται στο αυτόματο (AUTO):

Θέρμανση: Ο Ανεμιστήρας λειτουργεί κατά την αρχή της λειτουργίας σε χαμηλή ταχύτητα η διαφορετικά όταν η θερμοκρασία του εκπεμπόμενου αέρα είναι σχετικά χαμηλή, η ταχύτητα Ανεμιστήρα αυξάνει καθώς η θερμοκρασία του αέρα ανεβαίνει. Εν τούτοις ο Ανεμιστήρας θα λειτουργήσει σε πολύ χαμηλή ταχύτητα όταν ο αέρας που βγαίνει από την εσωτερική μονάδα είναι χαμηλός.

Ψύξη: Καθώς η θερμοκρασία του χώρου πλησιάζει αυτήν για την οποία έχει ρυθμιστεί ο θερμοστάτης, η ταχύτητα του Ανεμιστήρα ελαττώνεται.

Ανεμιστήρας: Ο ανεμιστήρας εναλλασσόμενα ανάβει και σβήνει, ενώ αν είναι αναμένος περιστρέφεται με χαμηλή ταχύτητα.

Ο ανεμιστήρας θα λειτουργήσει σε πολύ χαμηλή ρύθμιση κατά την διάρκεια της ανιχνευτικής λειτουργίας και κατά την αρχή της ΘΕΡΜΑΝΣΗΣ.

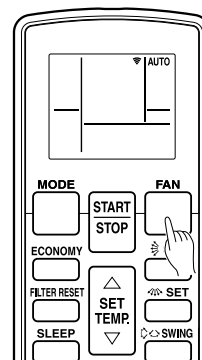

Παράδειγμα: Όταν ρυθμίζεται στο αυτόματο (AUTO).

Για να σταματήσετε την λειτουργία

Πιέστε το κουμπί ΑΡΧΗΣ / ΤΕΛΟΥΣ λειτουργίας (START / STOP).

Η πράσινη ένδειξη λειτουργίας (OPERATION) της εσωτερικής μονάδας θα ανάψει.

Σχετικά με την ΑΥΤΟΜΑΤΗ ΑΛΛΑΓΗ ΛΕΙΤΟΥΡΓΙΑΣ

ΑΥΤΟΜΑΤΑ (AUTO):

- Όταν επιλέγεται για πρώτη φορά η ΑΥΤΟΜΑΤΗ ΑΛΛΑΓΗ ΛΕΙΤΟΥΡΓΙΑΣ (AUTO CHANGEOVER), ο ανεμιστήρας θα λειτουργήσει σε πολύ χαμηλή ταχύτητα για ένα λεπτό περίπου μέχρι η μονάδα να καταγράψει τις συνθήκες που επικρατούν στο δωμάτιο και να επιλέξει τον κατάλληλο τρόπο λειτουργίας.

Εάν η διαφορά μεταξύ της ρύθμισης του θερμοστάτη και της πραγματικής θερμοκρασίας του δωματίου είναι μεγαλύτερη από +2 °C

→ Ψύξη ή Αφύγρανση

(Εάν η εξωτερική θερμοκρασία είναι χαμηλή, μπορεί να επιλεχτεί η ανιχνευτική λειτουργία.)

Εάν η διαφορά μεταξύ της ρύθμισης του θερμοστάτη και της πραγματικής θερμοκρασίας του δωματίου κυμαίνεται στους ±2 °C

→ Ανίχνευση

Εάν η διαφορά μεταξύ της ρύθμισης του θερμοστάτη και της πραγματικής θερμοκρασίας του δωματίου είναι μεγαλύτερη από -2 °C

→ Θέρμανση

(Εάν η εξωτερική θερμοκρασία είναι υψηλή, μπορεί να επιλεχτεί η ανιχνευτική λειτουργία.)

- Όταν η θερμοκρασία του δωματίου έχει πλησιάσει τη ρυθμισμένη θερμοκρασία του θερμοστάτη, το κλιματιστικό θα τεθεί σε λειτουργία ανίχνευσης. Στη λειτουργία ανίχνευσης, ο ανεμιστήρας λειτουργεί στη χαμηλή ταχύτητα. Εάν η θερμοκρασία του δωματίου μεταβληθεί στη συνέχεια, το κλιματιστικό θα επιλέξει ξανά την κατάλληλη λειτουργία (Θέρμανση, Ψύξη) για να ρυθμίσει τη θερμοκρασία στην τιμή που έχει επιλεγεί στο θερμοστάτη.

(Η θερμοκρασία ενεργοποίησης της λειτουργίας ανίχνευσης είναι ±2 °C σε σχέση με τη ρυθμισμένη θερμοκρασία του θερμοστάτη.)

- Εάν ο τρόπος λειτουργίας που επιλέγεται αυτόματα από τη μονάδα δεν είναι αυτός που επιθυμείτε, επιλέξτε τον (ΘΕΡΜΑΝΣΗ, ΨΥΞΗ, ΑΦΥΓΡΑΝΣΗ, ΑΝΕΜΙΣΤΗΡΑΣ).

Σχετικά με τον Τρόπο Λειτουργίας

Θέρμανση:

- Χρησιμοποιήστε για να θερμάνετε τον χώρο σας.
- Όταν η θέρμανση επιλέγεται, το κλιματιστικό θα λειτουργήσει σε πολύ χαμηλή ταχύτητα για περίπου 3 ως 5 λεπτά, μετά τα οποία θα αλλάξει στην επιλεγμένη ρύθμιση ανεμιστήρα. Αυτή η χρονική περίοδος χορηγείται για να επιτρέψει στην εσωτερική μονάδα να προθερμανθεί πριν από την κανονική λειτουργία.
- Όταν η θερμοκρασία του χώρου είναι πολύ χαμηλή, μπορεί να σχηματιστεί πάγος στην εξωτερική μονάδα και ίσως να μειωθεί η απόδοσή της. Για να μπορέσει να αποβάλει αυτό τον πάγο, η μονάδα αυτόματα μπαίνει σε κύκλο απόψυξης κατά διαστήματα. Στη διάρκεια της Αυτόματης Λειτουργίας Απόψυξης, η ενδεικτική λυχνία ΛΕΙΤΟΥΡΓΙΑΣ (OPERATION) (πράσινη) θα αναβοσβήνει και η θέρμανση θα διακοπεί.
- Από την έναρξη της λειτουργίας θέρμανσης, απαιτείται κάποιος χρόνος για να ζεσταθεί ο χώρος.

Ψύξη:

- Χρησιμοποιήστε για να ψύξετε τον χώρο σας.

Αφύγρανση:

- Χρησιμοποιήστε για να δροσίσετε τον χώρο σας ελαφρά ενώ αφαιρείτε την υγρασία.
- Δεν μπορείτε να θερμάνετε τον χώρο κατά την Αφύγρανση.
- Η συσκευή θα λειτουργήσει σε χαμηλή ταχύτητα, για να τροποποιήσει την υγρασία του δα χώρου ο Ανεμιστήρας της εσωτερικής μονάδας μπορεί να σταματά πότε - πότε. Επίσης, ο ανεμιστήρας μπορεί να λειτουργεί σε πολύ χαμηλή ταχύτητα όταν ρυθμίζει την υγρασία του χώρου.
- Η ταχύτητα του Ανεμιστήρα δεν μπορεί να αλλάξει χειροκίνητα αν έχει επιλεγεί η Αφύγρανση.

Ανεμιστήρας:

- Χρησιμοποιήστε για να κυκλοφορίσετε τον θερμό αέρα από την περιοχή του μέσα στον χώρο.

Κατά την διάρκεια της Θέρμανσης:

Ρυθμίστε τον θερμοστάτη σε μία θερμοκρασία που είναι υψηλότερη από την τρέχουσα θερμοκρασία χώρου. Η Θέρμανση δεν θα λειτουργήσει εάν ο θερμοστάτης έχει ρυθμιστεί χαμηλότερα από την τρέχουσα θερμοκρασία χώρου.

Κατά την διάρκεια της Ψύξης / Αφύγρανσης:

Ρυθμίστε τον θερμοστάτη σε μία θερμοκρασία που είναι χαμηλότερη από την τρέχουσα θερμοκρασία χώρου. Η Ψύξη και η Αφύγρανση δεν θα λειτουργήσουν εάν ο θερμοστάτης έχει ρυθμιστεί υψηλότερα από την τρέχουσα θερμοκρασία χώρου (στην Ψύξη μόνο ο Ανεμιστήρας θα λειτουργήσει).

Κατά τη διάρκεια του Ανεμιστήρα:

Δεν μπορείτε να χρησιμοποιήσετε την μονάδα για να θερμάνετε ή να ψύξετε τον χώρο σας.

Gr-6

ΛΕΙΤΟΥΡΓΙΑ ΧΡΟΝΟΔΙΑΚΟΠΤΗ

Πρίν να χρησιμοποιήσετε την λειτουργία ΧΡΟΝΟΔΙΑΚΟΠΤΗ βεβαιωθείτε ότι το τηλεχειριστήριο έχει ρυθμιστεί σωστά στην τρέχουσα ώρα (☞ Σελίδα 4).

Χρήση ΧΡΟΝΟΔΙΑΚΟΠΤΗΣ Εντός (ON TIMER) ή ΧΡΟΝΟΔΙΑΚΟΠΤΗΣ Εκτός (OFF TIMER)

1 Πιέστε το κουμπί ΑΡΧΗΣ / ΤΕΛΟΥΣ λειτουργίας START / STOP (αν η μονάδα λειτουργεί ήδη προχωρήστε στην ενέργεια 2).

Η ενδεικτική λυχνία ΛΕΙΤΟΥΡΓΙΑΣ (OPERATION) (πράσινη) του πίνακα ελέγχου της μονάδας δέκτη θα ανάψει.

2 Πιέστε το κουμπί του ΧΡΟΝΟΔΙΑΚΟΠΤΗ (TIMER MODE) για να επιλέξετε την λειτουργία ΧΡΟΝΟΔΙΑΚΟΠΤΗΣ Εντός (ON TIMER) ή ΧΡΟΝΟΔΙΑΚΟΠΤΗΣ Εκτός (OFF TIMER).

Κάθε φορά που πατάτε αυτό το κουμπί η λειτουργία χρονοδιακόπτη αλλάζει σύμφωνα με την ακόλουθη σειρά:

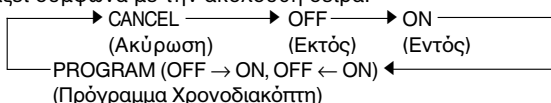

Η ενδεικτική λυχνία ΧΡΟΝΟΔΙΑΚΟΠΤΗ (TIMER) (πορτοκαλί) του πίνακα ελέγχου της μονάδας δέκτη θα ανάψει.

3 Χρησιμοποιήστε τα κουμπιά ΡΥΘΜΙΣΗΣ ΧΡΟΝΟΔΙΑΚΟΠΤΗ (TIMER SET) για να ρυθμίσετε την επιθυμητή ώρα τερματισμού λειτουργίας ή ώρα έναρξης λειτουργίας.

Ρυθμίστε την ώρα ενώ τα ψηφία του χρόνου του χρόνου θα αναβοσβήνουν στην οθόνη (το αναβοσβήσιμο θα συνεχιστεί για περίπου πέντε δευτερόλεπτα).

⊕ **κουμπί:** Πιέστε για να προχωρήσετε την ώρα.

⊖ **κουμπί:** Πιέστε για να βάλετε πίσω την ώρα.

Υστερα από πέντε δευτερόλεπτα περίπου όλη η οθόνη θα ξαναεμφανιστεί.

Χρήση Χρονοδιακόπτη

1 Πιέστε το κουμπί ΑΡΧΗΣ / ΤΕΛΟΥΣ λειτουργίας START / STOP (αν η μονάδα λειτουργεί ήδη προχωρήστε στην ενέργεια 2).

Η ενδεικτική λυχνία ΛΕΙΤΟΥΡΓΙΑΣ (OPERATION) (πράσινη) του πίνακα ελέγχου της μονάδας δέκτη θα ανάψει.

2 Ρυθμίστε την ώρα για την λειτουργία ΧΡΟΝΟΔΙΑΚΟΠΤΗΣ Εκτός και ΧΡΟΝΟΔΙΑΚΟΠΤΗΣ Εντός.

Δείτε το τμήμα “Χρήση ΧΡΟΝΟΔΙΑΚΟΠΤΗΣ Εντός ή ΧΡΟΝΟΔΙΑΚΟΠΤΗΣ Εκτός” για να ρυθμίσετε τον επιθυμητό τρόπο και χρόνο λειτουργίας. Μετά από περίπου πέντε δευτερόλεπτα, θα επανεμφανιστεί ολόκληρη η οθόνη. Η ενδεικτική λυχνία ΧΡΟΝΟΔΙΑΚΟΠΤΗ (TIMER) (πορτοκαλί) του πίνακα ελέγχου της μονάδας δέκτη θα ανάψει.

3 Πιέστε το κουμπί ΧΡΟΝΟΔΙΑΚΟΠΤΗ (TIMER MODE) για να επιλέξετε την λειτουργία ΠΡΟΓΡΑΜΜΑ Χρονοδιακόπτη (είτε Εκτός → Εντός ή Εκτός ← Εντός) (OFF → ON, OFF ← ON θα εμφανιστεί στην οθόνη).

Η οθόνη θα δείξει εναλλασσόμενα ΧΡΟΝΟΔΙΑΚΟΠΤΗΣ Εκτός και ΧΡΟΝΟΔΙΑΚΟΠΤΗΣ Εντός (OFF TIMER και ON TIMER) κατόπιν θα αλλάξει για να δείξει την ρύθμιση του χρόνου για την λειτουργία που θα συμβεί κατ’ αρχήν.

- Το πρόγραμμα ΧΡΟΝΟΔΙΑΚΟΠΤΗ θα αρχίσει να λειτουργεί. (Εάν ο ΧΡΟΝΟΔΙΑΚΟΠΤΗΣ Εντός έχει επιλεγεί για να λειτουργήσει κατ’ αρχήν η μονάδα θα σβήσει σ’ αυτό το σημείο.)

*Υστερα από τρία δευτερόλεπτα περίπου όλη η οθόνη θα ξαναεμφανιστεί.

Σχετικά με το πρόγραμμα ΧΡΟΝΟΔΙΑΚΟΠΤΗ

- Το πρόγραμμα ΧΡΟΝΟΔΙΑΚΟΠΤΗ σας επιτρέπει να ενσωματώσετε τις λειτουργίες ΧΡΟΝΟΔΙΑΚΟΠΤΗΣ Εκτός και ΧΡΟΝΟΔΙΑΚΟΠΤΗΣ Εντός σε μία ακολουθία. Η ακολουθία μπορεί να περιλαμβάνει μια μετάβαση από ΧΡΟΝΟΔΙΑΚΟΠΤΗ Εκτός σε ΧΡΟΝΟΔΙΑΚΟΠΤΗ Εντός ή από ΧΡΟΝΟΔΙΑΚΟΠΤΗΣ Εντός και ΧΡΟΝΟΔΙΑΚΟΠΤΗΣ Εκτός μέσα σε μία περίοδο εικοσιτεσσάρων ωρών.
- Η πρώτη λειτουργία του ΧΡΟΝΟΔΙΑΚΟΠΤΗ που θα λειτουργήσει θα είναι η ρυθμισμένη πλησιέστερα στην τρέχουσα ώρα. Η ακολουθία της λειτουργίας θα φανεί από το βέλος στην οθόνη τηλεχειριστηρίου (OFF → ON, OFF ← ON).
- Ένα παράδειγμα χρησιμοποίησής του προγράμματος μπορεί να είναι αυτόματο σταμάτημα (ΧΡΟΝΟΔΙΑΚΟΠΤΗΣ Εκτός) αφού πάτε για ύπνο, κατόπιν αυτόματο ξεκίνημα (ΧΡΟΝΟΔΙΑΚΟΠΤΗΣ Εντός) το πρωί πριν σηκωθείτε.

Για να ακυρώσετε τον ΧΡΟΝΟΔΙΑΚΟΠΤΗ

Χρησιμοποιήστε το κουμπί ΤΡΟΠΟΥ ΛΕΙΤΟΥΡΓΙΑΣ ΧΡΟΝΟΔΙΑΚΟΠΤΗ (TIMER MODE) για να επιλέξετε “CANCEL” (Ακύρωση). Το κλιματιστικό θα ξαναγυρίσει στην κανονική λειτουργία.

Για να ακυρώσετε την ρύθμιση του ΧΡΟΝΟΔΙΑΚΟΠΤΗ

Πραγματοποιήστε τις ενέργειες 2 και 3.

Για να σταματήσετε το κλιματιστικό όταν ο ΧΡΟΝΟΔΙΑΚΟΠΤΗΣ λειτουργεί.

Πιέστε το κουμπί ΑΡΧΗΣ / ΤΕΛΟΥΣ λειτουργίας (START / STOP).

Για να αλλάξετε συνθήκες λειτουργίας.

Εάν επιθυμείτε να αλλάξετε συνθήκες λειτουργίας (Πρόγραμμα, ταχύτητα ανεμιστήρα, ρύθμιση θερμοστάτη), αφού κάνετε την ρύθμιση του χρόνου περιμένετε μέχρις ότου όλη η οθόνη ξαναεμφανιστεί και κατόπιν πιέστε τα κατάλληλα κουμπιά για να αλλάξετε τις επιθυμητές συνθήκες λειτουργίας.

Για να ακυρώσετε τον ΧΡΟΝΟΔΙΑΚΟΠΤΗ

Χρησιμοποιήστε το κουμπί ΤΡΟΠΟΥ ΛΕΙΤΟΥΡΓΙΑΣ ΧΡΟΝΟΔΙΑΚΟΠΤΗ (TIMER MODE) για να επιλέξετε “CANCEL” (Ακύρωση). Το κλιματιστικό θα ξαναγυρίσει στην κανονική λειτουργία.

Για να ακυρώσετε την ρύθμιση του ΧΡΟΝΟΔΙΑΚΟΠΤΗ

1. Ακολουθείστε τις οδηγίες που δίνονται στο τμήμα “Χρήση ΧΡΟΝΟΔΙΑΚΟΠΤΗΣ Εντός ή ΧΡΟΝΟΔΙΑΚΟΠΤΗΣ Εκτός”.
2. Πιέστε το κουμπί ΧΡΟΝΟΔΙΑΚΟΠΤΗ (TIMER MODE) για να επιλέξετε την επιθυμητή σειρά (είτε Εκτός → Εντός ή Εντός → Εκτός) (OFF → ON, OFF ← ON).

Για να σταματήσετε το κλιματιστικό όταν ο ΧΡΟΝΟΔΙΑΚΟΠΤΗΣ λειτουργεί.

Πιέστε το κουμπί ΑΡΧΗΣ / ΤΕΛΟΥΣ λειτουργίας (START / STOP).

Για να αλλάξετε συνθήκες λειτουργίας.

Εάν επιθυμείτε να αλλάξετε συνθήκες λειτουργίας (Πρόγραμμα, ταχύτητα Ανεμιστήρα, ρύθμιση θερμοστάτη), αφού κάνετε την ρύθμιση του χρόνου περιμένετε μέχρις ότου όλη η οθόνη ξαναεμφανιστεί και κατόπιν πιέστε τα κατάλληλα κουμπιά για να αλλάξετε τις επιθυμητές συνθήκες λειτουργίας.

ΛΕΙΤΟΥΡΓΙΑ ΧΡΟΝΟΔΙΑΚΟΠΤΗ ΝΥΚΤΟΣ

Διαφορετικά από τις άλλες λειτουργίες του ΧΡΟΝΟΔΙΑΚΟΠΤΗ ο ΧΡΟΝΟΔΙΑΚΟΠΤΗΣ ΝΥΚΤΟΣ χρησιμοποιείται για να θέσει την χρονική διάρκεια πριν η λειτουργία του κλιματιστικού σταματήσει.

Χρησιμοποιήστε το κουμπί ΧΡΟΝΟΔΙΑΚΟΠΤΗ ΝΥΚΤΟΣ (SLEEP)

Ενώ το κλιματιστικό λειτουργεί ή έχει σταματήσει, πιέστε το κουμπί ΧΡΟΝΟΔΙΑΚΟΠΤΗ ΝΥΚΤΟΣ (SLEEP).

Οι ενδεικτικές λυχνίες ΛΕΙΤΟΥΡΓΙΑΣ (OPERATION) (πράσινη) και ΧΡΟΝΟΔΙΑΚΟΠΤΗ (TIMER) (πορτοκαλί) του πίνακα ελέγχου της μονάδας δέκτη ανάβουν.

Για να αλλάξετε τις ρυθμίσεις του χρόνου

Πατήστε το κουμπί ΧΡΟΝΟΔΙΑΚΟΠΤΗ ΝΥΚΤΟΣ (SLEEP) άλλη μία φορά και ρυθμίστε την ώρα χρησιμοποιώντας τα κουμπιά ΡΥΘΜΙΣΗΣ ΧΡΟΝΟΔΙΑΚΟΠΤΗ (TIMER SET) (+ / -).

+ κουμπί: Πιέστε για να προχωρήσετε την ώρα.

- κουμπί: Πιέστε για να βάλετε πίσω την ώρα.

Υστερα από τρία δευτερόλεπτα περίπου όλη η οθόνη θα ξαναεμφανιστεί.

Σχετικά με το πρόγραμμα ΧΡΟΝΟΔΙΑΚΟΠΤΗ ΝΥΚΤΟΣ

Για την πρόληψη υπερβολικής θέρμανσης ή ψύξης κατά την διάρκεια του ύπνου, ο ΧΡΟΝΟΔΙΑΚΟΠΤΗΣ ΝΥΚΤΟΣ αυτομάτως τροποποιεί την ρύθμιση του θερμοστάτη σε σχέση με την ρύθμιση του χρόνου. Όταν ο ρυθμισμένος χρόνος έχει περάσει το κλιματιστικό σταματά εντελώς.

Βάσει της ρύθμισης θερμοκρασίας στη μονάδα τηλεχειριστηρίου, η θερμοκρασία της εσωτερικής μονάδας ποικίλει ελάχιστα. Ωστόσο σε αυτήν την περίπτωση, η ένδειξη θερμοκρασίας της μονάδας τηλεχειριστηρίου δεν ποικίλει καθώς συνεχίζει να υποδεικνύει τη θερμοκρασία που υπήρχε όταν ρυθμίστηκε ο Χρονοδιακόπτης ΝΥΚΤΟΣ.

ΜΟΝΤΕΛΟ ΘΕΡΜΑΝΣΗΣ ΚΑΙ ΨΥΞΗΣ (Εσωτερική μονάδα):

Όταν βάλετε το πρόγραμμα ΧΡΟΝΟΔΙΑΚΟΠΤΗ ΝΥΚΤΟΣ η ρύθμιση του θερμοστάτη χαμηλώνει αυτόματα 1 °C κάθε τριάντα λεπτά. Όταν ο θερμοστάτης έχει χαμηλώσει συνολικά 4 °C η ρύθμιση του θερμοστάτη διατηρείται μέχρις ότου ο ρυθμισμένος χρόνος έχει περάσει, οπότε το κλιματιστικό αυτομάτως σταματά εντελώς.

ρύθμιση ΧΡΟΝΟΔΙΑΚΟΠΤΗ ΝΥΚΤΟΣ

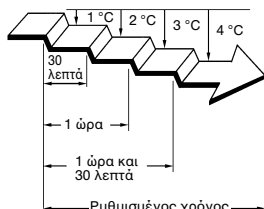

Κατά την διάρκεια της Ψύξης / Αφυύγρανσης (Εσωτερική μονάδα):

Όταν βάλετε το πρόγραμμα ΧΡΟΝΟΔΙΑΚΟΠΤΗ ΝΥΚΤΟΣ η ρύθμιση του θερμοστάτη αυξάνει αυτόματα 1 °C κάθε 1 ώρα. Όταν ο θερμοστάτης έχει αυξηθεί συνολικά 2 °C η ρύθμιση του θερμοστάτη διατηρείται μέχρις ότου ο ρυθμισμένος χρόνος έχει περάσει οπότε το κλιματιστικό αυτομάτως σταματά εντελώς.

ρύθμιση ΧΡΟΝΟΔΙΑΚΟΠΤΗ ΝΥΚΤΟΣ

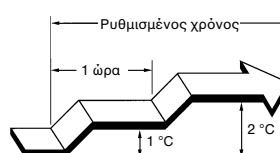

ΧΕΙΡΟΚΙΝΗΤΗ ΑΥΤΟΜΑΤΗ ΛΕΙΤΟΥΡΓΙΑ

Χρησιμοποιήστε την ΧΕΙΡΟΚΙΝΗΤΗ ΑΥΤΟΜΑΤΗ Λειτουργία στην περίπτωση που το τηλεχειριστήριο χαθεί ή για κάποιο λόγο δεν είναι πρόχειρο.

Χρήση του χειριστηρίου ελέγχων της εσωτερικής μονάδας

Πιέστε το κουμπί ΧΕΙΡΟΚΙΝΗΤΗ ΑΥΤΟΜΑΤΗ λειτουργία (MANUAL AUTO) στον πίνακα ελέγχου της μονάδας δέκτη.

Για να σταματήσετε την λειτουργία, πιέστε ξανά το ΑΥΤΟΜΑΤΟ ΧΕΙΡΟΚΙΝΗΤΟ κουμπί.

- Όταν το κλιματιστικό τίθεται σε λειτουργία με το χειριστήριο ελέγχων της μονάδας δέκτη, θα λειτουργήσει με τον ίδιο τρόπο όπως η ΑΥΤΟΜΑΤΗ λειτουργία που επιλέχτηκε στο τηλεχειριστήριο.

Ωστόσο, όταν το κλιματιστικό είναι πολλαπλών τύπων, το μοντέλο με άντληση θερμότητας θα ακολουθήσει τον τρόπο λειτουργίας της άλλης εσωτερικής μονάδας.

- Η επιλεγμένη ταχύτητα του ανεμιστήρα θα είναι αυτόματη "AUTO" και η ένδειξη του θερμοστάτη θα είναι 24° C.

Gr-8

ΛΕΙΤΟΥΡΓΙΑ ECONOMY (ΟΙΚΟΝΟΜΙΚΗ)

Πριν να εκτελέσετε αυτή τη διαδικασία, θέστε σε λειτουργία το κλιματιστικό.

Για να χρησιμοποιήσετε τη λειτουργία ECONOMY (ΟΙΚΟΝΟΜΙΚΗ)

Πατήστε το κουμπί ECONOMY (ΟΙΚΟΝΟΜΙΚΗ).

Στην οθόνη της μονάδας τηλεχειριστηρίου εμφανίζεται η ένδειξη "ECO".
Ξεκινά η οικονομική λειτουργία.

Για να διακόψετε τη λειτουργία ECONOMY (ΟΙΚΟΝΟΜΙΚΗ)

Πατήστε ξανά το κουμπί ECONOMY (ΟΙΚΟΝΟΜΙΚΗ).

Η ένδειξη "ECO" σβήνει από την οθόνη της μονάδας τηλεχειριστηρίου.
Ξεκινά η κανονική λειτουργία.

Σχετικά με τη λειτουργία ECONOMY (ΟΙΚΟΝΟΜΙΚΗ)

Η οικονομική λειτουργία μπορεί να ρυθμιστεί μέσω του τηλεχειριστηρίου.

Η ρύθμιση για τη θερμοκρασία αντισταθμίζεται αυτόματα για συγκεκριμένη χρονική περίοδο.

Βάσει της ρύθμισης θερμοκρασίας στη μονάδα τηλεχειριστηρίου, η θερμοκρασία της εσωτερικής μονάδας ποικίλει ελάχιστα. Ωστόσο σε αυτήν την περίπτωση, η ένδειξη θερμοκρασίας της μονάδας τηλεχειριστηρίου δεν ποικίλει καθώς συνεχίζει να υποδεικνύει τη θερμοκρασία που υπήρχε όταν ορίστηκε η λειτουργία ECONOMY.

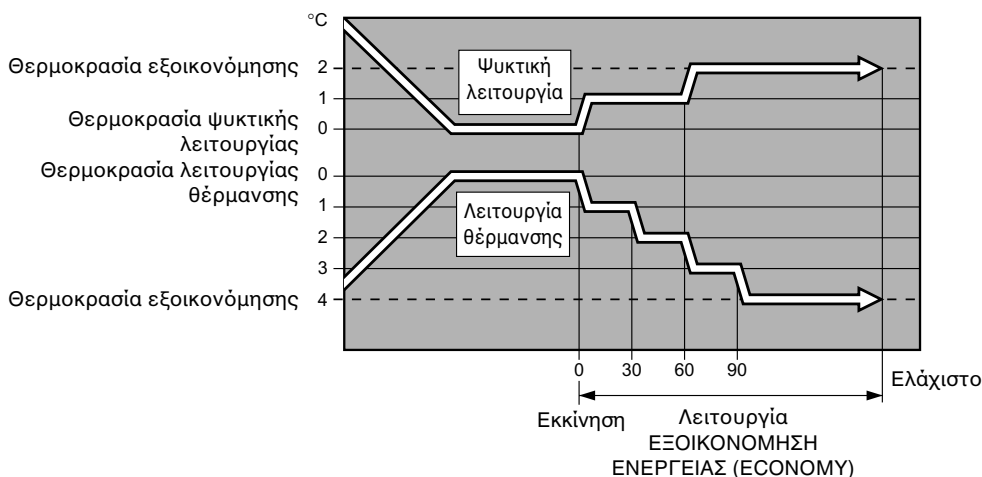

ΕΠΑΝΑΦΟΡΑ ΦΙΛΤΡΟΥ

Όταν καθαρίζετε το φίλτρο αέρα της εσωτερικής μονάδας, πραγματοποιήστε επαναφορά της οθόνης που εμφανίζει το πρόγραμμα για τον καθαρισμό του φίλτρου.

Για τη χρήση του κουμπιού ΕΠΑΝΑΦΟΡΑ ΦΙΛΤΡΟΥ (FILTER RESET).

Πατήστε το κουμπί ΕΠΑΝΑΦΟΡΑ ΦΙΛΤΡΟΥ (FILTER RESET).

ΕΠΙΛΟΓΗ ΚΩΔΙΚΟΠΟΙΗΣΗΣ ΣΗΜΑΤΟΣ ΤΟΥ ΤΗΛΕΧΕΙΡΙΣΤΗΡΙΟΥ

Όταν στον ίδιο χώρο είναι εγκατεστημένα δύο ή περισσότερα κλιματιστικά και με το τηλεχειριστήριο δεν αλλάζουν οι ρυθμίσεις του κλιματιστικού που θέλετε, αλλάξτε την κωδικοποίηση σήματος του τηλεχειριστηρίου ώστε να ελέγχει τη λειτουργία μόνο του συγκεκριμένου κλιματιστικού (τέσσερις διαθέσιμες επιλογές).

Όταν δυο ή περισσότερα κλιματιστικά είναι εγκατεστημένα σε ένα δωμάτιο, επικοινωνήστε με το εξουσιοδοτημένο τεχνικό προσωπικό για να ορίσετε τους ξεχωριστούς κωδικούς σήματος κλιματιστικού.

Επιλογή κωδικοποίησης σήματος του τηλεχειριστηρίου

Ακολουθήστε τα παρακάτω βήματα για την επιλογή της κωδικοποίησης σήματος του τηλεχειριστηρίου. (Έχετε υπόψη σας ότι δεν είναι δυνατή η λήψη του σήματος από το κλιματιστικό εάν δεν έχει προηγουμένως ρυθμιστεί κατάλληλα για τη συγκεκριμένη κωδικοποίηση σήματος.)

- 1 Πιέστε το κουμπί START/STOP (ΑΡΧΗ/ΤΕΛΟΣ λειτουργίας) μέχρι στην οθόνη του τηλεχειριστηρίου να εμφανιστεί μόνο το ρολόι.**
- 2 Πιέστε το κουμπί ΤΡΟΠΟΣ ΛΕΙΤΟΥΡΓΙΑΣ και κρατήστε το πατημένο τουλάχιστον πέντε δευτερόλεπτα για να εμφανιστεί η τρέχουσα κωδικοποίηση σήματος (αρχικά ορισμένη σε A).**
- 3 Πιέστε τα κουμπιά SET TEMP. (▲ / ▼) για να αλλάξετε την κωδικοποίηση του σήματος με τη σειρά A → B → C → D. Ο κωδικός που εμφανίζεται στην οθόνη πρέπει να είναι ίδιος με τον κωδικό του σήματος του κλιματιστικού.**
- 4 Πιέστε ξανά το κουμπί ΤΡΟΠΟΣ ΛΕΙΤΟΥΡΓΙΑΣ για να εμφανιστεί πάλι στην οθόνη το ρολόι. Τώρα μπορείτε να αλλάξετε την κωδικοποίηση σήματος.**

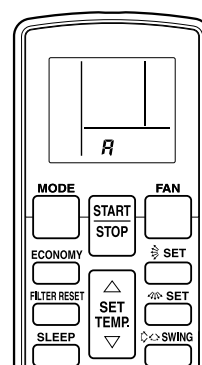

Αν εντός 30 δευτερολέπτων από την εμφάνιση της κωδικοποίησης του σήματος στην οθόνη δεν πιέσετε κανένα κουμπί, το σύστημα επιστρέφει στην αρχική ένδειξη ρολογιού. Στην περίπτωση αυτή, αρχίστε ξανά από το βήμα 1.

Η κωδικοποίηση σήματος του κλιματιστικού είναι ρυθμισμένη σε A από το εργοστάσιο. Επικοινωνήστε με το εξουσιοδοτημένο τεχνικό προσωπικό για την αλλαγή του κωδικού σήματος.

Το τηλεχειριστήριο επιστρέφει στην αρχική ρύθμιση A για την κωδικοποίηση σήματος όταν αλλάξετε μπαταρίες. Αν είχατε προηγουμένως αλλάξει την προεπιλεγμένη κωδικοποίηση σήματος, πρέπει να επαναλάβετε τη ρύθμιση αφού αλλάξετε μπαταρίες.

Αν δεν γνωρίζετε τη ρύθμιση για την κωδικοποίηση σήματος του κλιματιστικού, δοκιμάστε με τη σειρά όλες τις διαθέσιμες επιλογές (A → B → C → D) για να βρείτε με ποια κωδικοποίηση λειτουργεί το κλιματιστικό.

ΛΕΠΤΟΜΕΡΕΙΕΣ ΛΕΙΤΟΥΡΓΙΑΣ

- Το τηλεχειριστήριο μπορεί να μην είναι διαθέσιμο ανάλογα με τις λειτουργίες, ενώ απαγορεύεται η τοπική χρήση με τυπικό τηλεχειριστήριο, συμπεριλαμβανομένου ασύρματου τηλεχειριστηρίου.
- Η εμφάνιση της κατάστασης λειτουργίας στην εσωτερική μονάδα και στην παρούσα συσκευή ενδέχεται να διαφέρει, όταν ο χειρισμός της εσωτερικής μονάδας γίνεται με λειτουργία απαγόρευσης τηλεχειρισμού (RC Prohibition).

Οδηγίες που σχετίζονται με την θέρμανση (*) ισχύουν μόνο για το “ΜΟΝΤΕΛΟ ΘΕΡΜΑΝΣΗΣ ΚΑΙ ΨΥΞΗΣ”.

*Θερμαντική Απόδοση

- Αυτό το κλιματιστικό χρησιμοποιεί μια αντλία ζέστης που απορροφά την ζέση απ' έξω και την φέρνει μέσα. Κατά συνέπεια, η Θερμαντική Απόδοση ελαττώνεται καθώς η θερμοκρασία έξω πέφτει. Εάν διαπιστώσετε ότι η θέρμανση του χώρου είναι ανεπαρκής, συνιστούμε την χρήση αυτού του κλιματιστικού σε συνδυασμό μαζί με άλλους τύπους θερμαντικών συσκευών.
- Τα κλιματιστικά τύπου αντλίας χρησιμοποιούν επανακυκλοφόρηση θερμού αέρα για να θερμάνουν όλον τον χώρο με αποτέλεσμα θα χρειαστεί κάποιος χρόνος μετά την αρχή της λειτουργίας μέχρις ότου θερμανθεί όλος ο χώρος.

*Όταν η Εσωτερική και Εξωτερική Θερμοκρασία είναι Υψηλές

- Όταν και οι δύο εσωτερική και εξωτερική θερμοκρασία είναι υψηλές κατά την διάρκεια της χρήσης του τρόπου λειτουργίας θέρμανσης, ο ανεμιστήρας της εξωτερικής μονάδας μπορεί να κάνει διακοπές κατά καιρούς.

Ταχύτητα ανεμιστήρα: AUTO (ΑΥΤΟΜΑΤΟ)

*Θέρμανση:

Ο Ανεμιστήρας θα λειτουργήσει σε πολύ χαμηλή ταχύτητα όταν ο αέρας που βγαίνει από την εσωτερική μονάδα είναι χαμηλός.

Ψύξη:

Καθώς η θερμοκρασία του χώρου πλησιάζει αυτήν για την οποία έχει ρυθμιστεί ο θερμοστάτης, η ταχύτητα του Ανεμιστήρα ελαττώνεται.

Αφύγνωση:

Ο ανεμιστήρας λειτουργεί με χαμηλή ταχύτητα.

*Αυτόματη απόψυξη ελεγχόμενη από μικροπολογιστή

- Όταν χρησιμοποιείται η Θέρμανση κάτω από συνθήκες χαμηλής εξωτερικής θερμοκρασίας και υψηλής υγρασίας, μπορεί να έχει σαν αποτέλεσμα τον σχηματισμό πάγου μέσα στην εξωτερική μονάδα, ελαττώνοντας την θερμαντική της απόδοση.

Για να αποφευχθεί αυτό το είδος μειωμένης απόδοσης αυτή η μονάδα είναι εφοδιασμένη με ένα πρόγραμμα αυτόματη απόψυξη ελεγχόμενη από μικροπολογιστή. Εάν ο πάγος σχηματιστεί, το κλιματιστικό θα κάνει μια παροδική διακοπή και το κύκλωμα αποψύξεως θα λειτουργήσει σύντομα (για περίπου 4 ως 15 λεπτά).

Κατά την διάρκεια της Αυτόματης Λειτουργίας Απόψυξης, η ενδεικτική λυχνία λειτουργίας (πράσινη) θα αναβοσβήνει.

Χαμηλή Ψύξη Περιβάλλοντος

- Όταν η εξωτερική θερμοκρασία πέφτει, οι ανεμιστήρες της εξωτερικής μονάδας μπορεί να αλλάξουν στη Χαμηλή Ταχύτητα.

*Hot start (Θερμή εκκίνηση, στη λειτουργία θέρμανσης)

Η εσωτερική μονάδα αποτρέπει τα ψυχρά ρεύματα όταν αρχίζει η λειτουργία θέρμανσης.

Ο ανεμιστήρας της εσωτερικής μονάδας σταματάει να λειτουργεί ή θα λειτουργεί σε πολύ χαμηλή ταχύτητα έως ότου ο εναλλάκτης θερμότητας φθάσει στην καθορισμένη θερμοκρασία.

Λειτουργίες: Αυτόματο (AUTO)

ΜΟΝΤΕΛΟ ΨΥΞΗΣ

- Όταν η θερμοκρασία του χώρου είναι 2° C. υψηλότερη από την ρυθμισμένη θερμοκρασία ο διακόπτης τρόπου λειτουργίας θα γυρίσει ανάμεσα στην Ψύξη και Αφύγνωση.

ΜΟΝΤΕΛΟ ΘΕΡΜΑΝΣΗΣ ΚΑΙ ΨΥΞΗΣ

Λειτουργία αυτόματης αλλαγής

- Όταν έχει επιλεγθεί η ΑΥΤΟΜΑΤΗ ΜΕΤΑΒΟΛΗ ΛΕΙΤΟΥΡΓΙΑΣ το κλιματιστικό επιλέγει τον κατάλληλο τρόπο λειτουργίας ανάλογα με την θερμοκρασία του χώρου σας.

- Όταν προηγουμένως έχει επιλεγθεί η ΑΥΤΟΜΑΤΗ ΜΕΤΑΒΟΛΗ ΛΕΙΤΟΥΡΓΙΑΣ ο ανεμιστήρας θα λειτουργήσει σε πολύ χαμηλή ταχύτητα για ένα περίπου λεπτό, στην διάρκεια του οποίου η μονάδα ανιχνεύει τις συνθήκες του χώρου και επιλέγει τον κατάλληλο τρόπο λειτουργίας.

Εάν η διαφορά μεταξύ της ρύθμισης του θερμοστάτη και της πραγματικής θερμοκρασίας του δωματίου είναι μεγαλύτερη από +2 °C

→ Στον τρόπο λειτουργίας Ψύξης ή Αφύγνωσης (Εάν η εξωτερική θερμοκρασία είναι χαμηλή, μπορεί να επιλεγεί η ανιχνευτική λειτουργία.)

Εάν η διαφορά μεταξύ της ρύθμισης του θερμοστάτη και της πραγματικής θερμοκρασίας του δωματίου είναι μεγαλύτερη από ±2 °C

→ Στον τρόπο λειτουργίας Παρακολούθησης

Εάν η διαφορά μεταξύ της ρύθμισης του θερμοστάτη και της πραγματικής θερμοκρασίας του δωματίου είναι μεγαλύτερη από -2 °C

→ Στον τρόπο λειτουργίας Θέρμανσης (Εάν η εξωτερική θερμοκρασία είναι υψηλή, μπορεί να επιλεγεί η ανιχνευτική λειτουργία.)

Gr-11



Σχετικά με τον Τρόπο Λειτουργίας

*Θέρμανση:

- Χρησιμοποιήστε για να θερμάνετε τον χώρο σας.
- Όταν η θέρμανση επιλέγεται, το κλιματιστικό θα λειτουργήσει σε πολύ χαμηλή ταχύτητα για περίπου 3 ως 5 λεπτά, μετά τα οποία θα αλλάξει στην επιλεγμένη ρύθμιση ανεμιστήρα. Αυτή η χρονική περίοδος χορηγείται για να επιτρέψει στην εσωτερική μονάδα να προθερμανθεί πριν από την κανονική λειτουργία.
- Όταν η θερμοκρασία του χώρου είναι πολύ χαμηλή μπορεί να σχηματιστεί πάγος στην εξωτερική μονάδα και ίσως να προκαλέσει πτώση της απόδοσής της. Για να μπορεί να αποβάλει αυτό τον πάγο, η μονάδα, αυτόματα μπαίνει σε κύκλο απόψυξης από καιρού σε καιρό. Κατά την διάρκεια της Αυτόματης Λειτουργίας Απόψυξης, η ενδεικτική λυχνία Λειτουργίας (πράσινη) θα αναβοσβήνει και η θέρμανση θα διακοπεί.
- Μετά την έναρξη λειτουργίας της θέρμανσης, χρειάζεται κάποιο χρονικό διάστημα για να ζεσταθεί το δωμάτιο.

Ψύξη:

- Χρησιμοποιήστε για να ψύξετε τον χώρο σας.

Αφύγρυνση:

- Χρησιμοποιήστε για να δροσίσετε τον χώρο σας ελαφρά ενώ αφαιρείτε την υγρασία.
- Δεν μπορείτε να θερμάνετε τον χώρο κατά την Αφύγρυνση.
- Η συσκευή θα λειτουργήσει σε χαμηλή ταχύτητα για να τροποποιήσει την υγρασία του δα χώρου ο Ανεμιστήρας της εσωτερικής μονάδας μπορεί να σταματά πότε - πότε. Επίσης, ο Ανεμιστήρας μπορεί να λειτουργήσει σε πολύ χαμηλή ταχύτητα όταν ανιχνεύει την υγρασία του χώρου.
- Η ταχύτητα του Ανεμιστήρα δεν μπορεί να αλλάξει χειροκίνητα αν έχει επιλεγεί η Αφύγρυνση.

Ανεμιστήρας:

- Χρησιμοποιείτε, για να ανανεώσετε απ' άκρη σ' άκρη, τον αέρα στο χώρο σας.

Κατά την διάρκεια της Θέρμανσης:

Ρυθμίστε τον θερμοστάτη σε μία θερμοκρασία που είναι υψηλότερη από την τρέχουσα θερμοκρασία χώρου. Η Θέρμανση δεν θα λειτουργήσει εάν ο θερμοστάτης έχει ρυθμιστεί χαμηλότερα από την τρέχουσα θερμοκρασία χώρου.

Κατά την διάρκεια της Ψύξης /

Αφύγρυνσης:

Ρυθμίστε τον θερμοστάτη σε μία θερμοκρασία που είναι χαμηλότερη από την τρέχουσα θερμοκρασία χώρου. Η Ψύξη και η Αφύγρυνση δεν θα λειτουργήσουν εάν ο θερμοστάτης έχει ρυθμιστεί υψηλότερα από την τρέχουσα θερμοκρασία χώρου (στην Ψύξη μόνο ο Ανεμιστήρας θα λειτουργήσει).

Κατά την διάρκεια του Ανεμιστήρα:

Δεν μπορείτε να χρησιμοποιήσετε την μονάδα για να θερμάνετε ή να ψύξετε το χώρο σας.

ΑΥΤΟΜΑΤΗ Επανεκκίνηση

Σε περίπτωση διακοπής ρεύματος

- Η τροφοδοσία του κλιματιστικού έχει σταματήσει από μια διακοπή ρεύματος. Το κλιματιστικό θ' αρχίσει αυτομάτως την λειτουργία του όταν αποκατασταθεί το ρεύμα στον προηγούμενο τρόπο λειτουργίας του.
- Εάν κάποια διακοπή ρεύματος συμβεί κατά την διάρκεια της λειτουργίας, διακοπή ρεύματος ο χρονοδιακόπτης θα επαναποθετηθεί και η μονάδα θ' αρχίσει (ή θα σταματήσει) λειτουργία στην νέα ρύθμιση χρόνου. Στην περίπτωση που αυτό το είδος σφάλματος συμβεί η ένδειξη του ΧΡΟΝΟΔΙΑΚΟΠΤΗ (πορτοκαλί) θ' αναβοσβήνει.
- Χρήση άλλων ηλεκτρικών συσκευών (ξυριστική μηχανή, κλπ.) ή κοντινή χρήση ασύρματου ραδιοφωνικού εκπομπού μπορεί να προκαλέσει βλάβη του κλιματιστικού. Σ' αυτήν την περίπτωση αποσυνδέστε προσωρινά την πρίζα, ξανασυνδέστε την και χρησιμοποιήστε το τηλεχειριστήριο για να ξαναρχίσετε την λειτουργία.

ΕΠΙΣΗΜΑΝΣΗ ΒΛΑΒΩΝ

Οδηγίες που σχετίζονται με την θέρμανση (*) ισχύουν μόνο για το “ΜΟΝΤΕΛΟ ΘΕΡΜΑΝΣΗΣ ΚΑΙ ΨΥΞΗΣ”.

 ΠΡΟΕΙΔΟΠΟΙΗΣΗ	Στην περίπτωση που θα παρουσιαστεί βλάβη (μυρωδιά καμμένου κ. λ. π.) σταματήστε αμέσως τη λειτουργία, βγάλτε το καλώδιο τροφοδοσίας από την πρίζα ή κλείστε το διακόπτη του κυκλώματος και απευθυνθείτε στο εξουσιοδοτημένο προσωπικό τεχνικής υποστήριξης. Απλά κλείνοντας τον διακόπτη δεν θα αποσυνδεθεί τελείως την μονάδα από την ηλεκτρική πηγή. Πάντοτε βεβαιωθείτε να βγάξετε την πρίζα από το ρεύμα η να κλείνετε τον διακόπτη κυκλώματος ώστε να εξασφαλίσετε ότι το ρεύμα είναι τελείως κομμένο.
--------------------------------------------------------------------------------------------------------	-------------------------------------------------------------------------------------------------------------------------------------------------------------------------------------------------------------------------------------------------------------------------------------------------------------------------------------------------------------------------------------------------------------------------------------------------------------------------------------------------------------

Προτού να ζητήσετε επισκευή, πραγματοποιήστε τους παρακάτω ελέγχους:

	Σύμπτωμα	Πρόβλημα	Δέξ Σελίδα
ΚΑΝΟΝΙΚΕΣ ΛΕΙΤΟΥΡΓΙΕΣ	Δεν λειτουργεί αμέσως:	<ul style="list-style-type: none"> ● Εάν η μονάδα είναι σταματημένη και ξαφνικά ξαναξεκινήσει ο συμπιεστής δεν θα λειτουργήσει για 3 λεπτά περίπου για να αποφευχθεί κάψιμο της ασφάλειας. ● Οποτεδήποτε η πρίζα αποσυνδεθεί και μετά ξανασυνδεθεί, το κύκλωμα προστασίας θα λειτουργήσει για 3 λεπτά, αποτρέποντας την λειτουργία της μονάδας κατ' αυτήν την περίοδο. 	—
	Ακούγεται θόρυβος:	<ul style="list-style-type: none"> ● Κατά την λειτουργία και αμέσως μετά το σταμάτημα της μονάδας ο ήχος του νερού που κυλά στις σωληνώσεις του κλιματιστικού μπορεί να ακουστεί. Επίσης θόρυβος μπορεί να είναι ιδιαίτερα αντιληπτός για περίπου 2 η 3 λεπτά μετά την αρχή της λειτουργίας (ήχος ψυκτικού που κυλά). ● Κατά την λειτουργία, ένας ελαφρά τσιριχτός θόρυβος μπορεί να ακουστεί. Αυτό είναι το αποτέλεσμα μικρών διαστολών και συστολών του μπροστινού καλύμματος οφειλόμενες στις αλλαγές θερμοκρασίας. 	—
		*● Κατά τη διάρκεια του τρόπου λειτουργίας θέρμανσης, ενδέχεται να ακούγεται περιοδικά κάποιος συριγμός. Ο ήχος αυτός προέρχεται από τη λειτουργία αυτόματης απόψυξης.	12
	Μυρίζει:	<ul style="list-style-type: none"> ● Κάποια μυρωδιά μπορεί να παραγεί από την εσωτερική μονάδα. Αυτή η μυρωδιά είναι το αποτέλεσμα των οσμών του χώρου (επίπλωση, καπνός, κλπ.) που έχουν απορροφηθεί μέσα στο κλιματιστικό. 	—
	Πάχνη η Ατμός βγαίνει:	<ul style="list-style-type: none"> ● Κατά την Ψύξη ή την Αφύγραση, μια λεπτή πάχνη μπορεί να ειδωθεί να βγαίνει από την εσωτερική μονάδα. Αυτό οφείλεται στην απότομη ψύξη του αέρα του χώρου από τον αέρα που εκπέμπεται από το κλιματιστικό, με αποτέλεσμα την συμπύκνωση και την ομίχλη. 	—
		*● Κατά τη διάρκεια του τρόπου λειτουργίας θέρμανσης, ο ανεμιστήρας της εξωτερικής μονάδας ενδέχεται να σταματήσει και από τη μονάδα μπορεί να εμφανιστεί ατμός. Το φαινόμενο αυτό οφείλεται στη λειτουργία αυτόματης απόψυξης.	12
	Η ροή του αέρα είναι αδύνατη η σταματά:	<ul style="list-style-type: none"> *● Κατά την Θέρμανση στην αρχή ο εσωτερικός ανεμιστήρας εργάζεται σε πολύ χαμηλές στροφές, μέχρι να ζεσταθεί η εσωτερική μονάδα. *● Όταν αρχίζει η Θέρμανση εάν η θερμοκρασία του χώρου υψώνεται πάνω από την θερμοκρασία του θερμοστάτη η εξωτερική μονάδα θα σταματήσει και η εσωτερική μονάδα θα λειτουργήσει σε χαμηλή ταχύτητα ανεμιστήρος. Εάν επιθυμείτε να θερμάνετε περισσότερο το χώρο, ρυθμίστε το θερμοστάτη σε υψηλότερη τιμή θερμοκρασίας. 	—
		*● Κατά την λειτουργία της Θέρμανσης, η μονάδα θα σταματήσει προσωρινά την λειτουργία (μεταξύ 4 και 15 λεπτών) καθώς η διαδικασία Αυτόματης Λειτουργίας λειτουργεί. Κατά την διάρκεια της Αυτόματης Λειτουργίας Απόψυξης, η ενδεικτική λυχνία Λειτουργίας (πράσινη) θα αναβοσβήνει.	12
		<ul style="list-style-type: none"> ● Ο ανεμιστήρας μπορεί να δουλεύει σε πολύ χαμηλή ταχύτητα κατά την Αφύγραση η όταν η μονάδα ανιχνεύει την θερμοκρασία του χώρου. 	—
		<ul style="list-style-type: none"> ● Στην λειτουργία Αυτόματου ανιχνεύσεως, ο ανεμιστήρας θα δουλεύει σε πολύ χαμηλή ταχύτητα. 	—
	Νερό παράγεται από την εξωτερική μονάδα:	*● Κατά τη διάρκεια του τρόπου λειτουργίας θέρμανσης, ενδέχεται να εκρέει νερό λόγω της λειτουργίας αυτόματης απόψυξης.	12

Gr-13

Οδηγίες που σχετίζονται με την θέρμανση (*) ισχύουν μόνο για το “ΜΟΝΤΕΛΟ ΘΕΡΜΑΝΣΗΣ ΚΑΙ ΨΥΞΗΣ”.

	Σύμπτωμα	Πρόβλημα	Δές Σελίδα
ΞΑΝΑΕΛΕΓΓΕΤΕ	Δεν λειτουργεί καθόλου:	<ul style="list-style-type: none"> ● Μήπως ο κεντρικός διακόπτης είναι κλειστός; ● Μήπως έγινε διακοπή ρεύματος; ● Μήπως κάηκε η ασφάλεια ή μήπως έπεσε ο αυτόματος; 	—
	Χαμηλή Ψυκτική (ή *Θερμαντική) απόδοση:	<ul style="list-style-type: none"> ● Μήπως λειτουργεί ο Χρονοδιακόπτης; ● Μήπως το φίλτρο αέρος είναι λερωμένο; ● Μήπως η είσοδος η έξοδος του αέρος στο κλιματιστικό είναι βουλωμένη; ● Ρυθμίσατε σωστά την θερμοκρασία χώρου (Θερμοστάτης); ● Μήπως υπάρχει παράθυρο η πόρτα ανοικτό; ● Στην περίπτωση Ψύξης μήπως κάποιο παράθυρο επιτρέπει την είσοδο λαμπρού ηλιακού φωτός να εισέλθει; (Κλείστε τις κουρτίνες.) ● Στην περίπτωση Ψύξης, μήπως υπάρχουν θερμαντικά σώματα και υπολογιστές μέσα στον χώρο, η μήπως υπάρχουν υπερβολικά άτομα; 	7 ως 8
	Η μονάδα λειτουργεί διαφορετικά από τις ρυθμίσεις του τηλεχειριστηρίου:	<ul style="list-style-type: none"> ● Μήπως οι μπαταρίες τηλεχειριστηρίου είναι άδειες; ● Οι μπαταρίες του τηλεχειριστηρίου έχουν μπει σωστά; 	4
	Δε λαμβάνεται σήμα μετά την αντικατάσταση των μπαταριών της μονάδας τηλεχειριστηρίου:	<ul style="list-style-type: none"> ● Χρησιμοποιείτε κωδικό σήματος κλιματιστικού διαφορετικό από τον κωδικό σήματος A; 	10

Εάν το πρόβλημα παραμένει μετά την εκτέλεση αυτών των ελέγχων ή αν διαπιστώσετε μυρωδιά καμένου ή αν αναβοσβήνει η ενδεικτική λυχνία ΧΡΟΝΟΔΙΑΚΟΠΤΗ (TIMER) (πορτοκαλί) και η ενδεικτική λυχνία ΛΕΙΤΟΥΡΓΙΑΣ (OPERATION) (πράσινη), σταματήστε αμέσως τη λειτουργία, αποσυνδέστε το φις από την πρίζα και συμβουλευθείτε το εξουσιοδοτημένο προσωπικό επισκευών.

ΧΑΡΑΚΤΗΡΙΣΤΙΚΑ

ΤΗΛΕΧΕΙΡΙΣΤΗΡΙΟ (ΑΣΥΡΜΑΤΟΣ ΤΥΠΟΣ)

ΜΟΝΤΕΛΟ	ΠΗΓΗ ΡΕΥΜΑΤΟΣ	ΔΙΑΣΤΑΣΕΙΣ ΚΑΙ ΒΑΡΟΣ			
		ΥΨΟΣ	ΠΛΑΤΟΣ	ΒΑΘΟΣ	ΒΑΡΟΣ
UTY-LNH*	DC 3V	170 mm	56 mm	19 mm	85 g (χωρίς μπαταρίες)



目录

安全注意事项	1	手动·自动运行	8
特性和功能	2	节能运行	9
零件名称	3	过滤网指示灯复位	9
准备	4	选择遥控器的信号代码	10
运行	5	运行提示	11
定时器运行	7	故障排除	13
睡眠定时器运行	8	规格	14

安全注意事项

- 本使用说明书中所述的“安全注意事项”含有有关您安全的重要信息。请务必遵守。
- 有关操作方法的详细信息，请参见使用说明书。请要求用户妥善保管本使用说明书以备将来使用(例如，重新定位或维修本机)。

警告	此标记表示如果操作执行不当，可能会导致用户死亡或严重的人身伤害。
<ul style="list-style-type: none"> • 本机组内无用户可维修零件。请务必向授权的维修人员咨询修理的相关信息。 • 移动本机前，请务必向授权的维修人员咨询断开和安装的信息。 • 如儿童有可能接触到时，请采取适当的预防措施，使他们无法接触机组。 • 请勿自行维修或改装。可能会导致故障或事故。 	<ul style="list-style-type: none"> • 室内机指示灯闪烁，或显示异常情况时，请立即停止空调运行。继续运行可能会导致火灾或故障。 • 请勿在本机附近使用易燃气体。可能会因气体泄漏而导致火灾。

注意	此标记表示如果操作执行不正确，可能会对用户造成人身伤害或对财产造成损失。
<ul style="list-style-type: none"> • 请勿拆卸本机。接触内部电路可能会导致火灾或故障。 • 请勿掉落本机。否则，可能会导致外壳破裂并可能使控制失效。 • 请勿用尖锐的物体按任何按钮。否则，可能会导致触电或故障。 • 请勿使用汽油、稀释剂或化学药剂布擦拭本机。否则，可能会导致变色或故障。如果本机变得特别脏，使用蘸有用水稀释的中性清洁剂的湿布擦拭本机。 • 请勿在距离本机1米之内放置电气设备。可能会造成设备故障或失灵。 • 请勿在本机附近用火或在附近放置加热设备。可能会造成故障。 • 请勿将本机直接暴露于有水的环境中。否则，可能会导致故障、触电或发热。 • 请勿在本机顶部上放置花瓶或盛水容器。可能会造成发热、火灾或触电。 	<ul style="list-style-type: none"> • 请勿用湿手触摸任何按钮。否则，可能会导致触电或故障。 • 请将包装材料安全处置。将塑料袋撕碎并丢弃，使儿童无法用其玩耍。如果儿童用原先的塑料袋玩耍，则会有窒息的危险。 • 请勿喷洒杀虫剂或其它易燃喷雾剂。请勿在本机周围放置易燃喷雾剂，或直接朝向本机喷洒。否则，可能会导致火灾或爆炸。 • 请不要在存放食物、植物或动物、精密设备或艺术品的地方使用本设备。 • 请勿用水冲洗。否则，可能会导致触电或故障。 • 请勿在任何特殊环境中使用。在任何暴露于油类（包括机油）、蒸汽和硫酸气体的场所使用，可能会大大降低性能或造成组件损坏。

特性和功能

自动运行

- **制冷机型**
只需按开/关按钮，本机组即开始按照恒温器设定和室内实际温度相应地以制冷或除湿模式自动运行。
- **制热和制冷机型**
只需按开/关按钮，本机组即开始按照恒温器设定和室内实际温度相应地以制热、制冷或监控模式自动运行。

睡眠定时器

- **制冷机型**
在制冷或除湿模式下按睡眠定时器按钮后，恒温器设定将在运行期间逐渐升高。达到设定的温度时，机组将自动关闭。
- **制热和制冷机型**
在制热模式下按睡眠定时器按钮后，空调的恒温器设定将在运行期间逐渐降低；在制冷或除湿模式下，恒温器设定将在运行期间逐渐升高。达到设定的温度时，机组将自动关闭。

无线遥控器

使用无线遥控器可以方便地控制空调的运行。

零件名称

遥控器

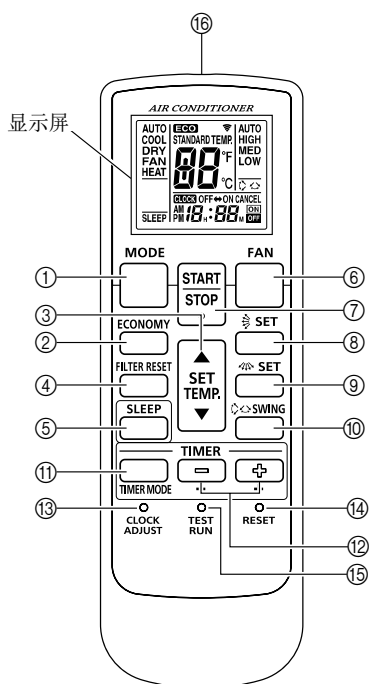

- ① 功能选择按钮
- ② 省电按钮
- ③ 温度按钮 (▲ / ▼)
- ④ 滤网复位按钮
- ⑤ 睡眠按钮
- ⑥ 风扇控制按钮
- ⑦ 开/关按钮
- ⑧ 风向调节按钮 (垂直方向)
- ⑨ 风向调节按钮 (水平方向)
- ⑩ 摇摆按钮
- ⑪ 定时模式按钮
- ⑫ 定时器设定 (+ / -) 按钮
- ⑬ 时钟调整按钮
- ⑭ 复位按钮
- ⑮ 试运行按钮

试运行期间使用。有关详情，请参见安装说明书。

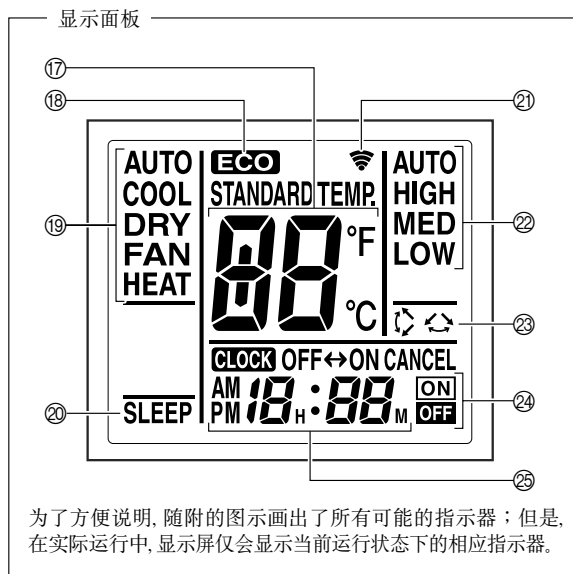

为了方便说明，随附的图示画出了所有可能的指示器；但是，在实际运行中，显示屏仅会显示当前运行状态下的相应指示器。

- ⑯ 信号发射器
- ⑰ 温度设定显示
- ⑱ 省电显示
- ⑲ 运行模式显示
- ⑳ 睡眠显示
- ㉑ 发射指示灯
- ㉒ 风扇转速显示
- ㉓ 摆动显示
- ㉔ 定时器模式显示
- ㉕ 时钟显示

运行的注意事项

根据室内机的运行状态，开/关、功能选择、温度和定时器设定的功能可能会被限制。
在这种情况下，接收到遥控器的信号时，将通过定时器指示灯的闪烁进行通知。

准备

装入电池 (R03/LR03 × 2)

- 1 按下并滑动背面的电池盒盖将其打开。
边按标记, 边朝着箭头方向滑动。

- 2 装入电池。
务必按照电池极性 (⊕/⊖) 正确装入。

- 3 关闭电池盒盖。

- 4 按复位按钮。

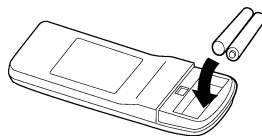

警告

一切勿使碱性电池短路。切勿将电池分解、加热或将其置于火中。

- 否则, 可能导致浓碱液泄漏并可能进入眼睛或导致电池爆炸或过热, 造成人身伤害、烧伤或机械故障。
- 如果浓碱液接触皮肤或衣物, 请立即用清水将其洗去。如果其进入眼中, 用清水冲洗并立即与医生联系。

注意

电池的错误使用可能会导致电解液泄漏、爆炸或过热, 并可能会导致故障或人身伤害。请遵守以下内容:

- 请勿给电池充电。
- 以正确的方向装入电池。
- 请勿混合使用新旧电池或不同类型电池。
- 电池电量用尽后, 立即将其取出。

小心防止幼儿意外吞入电池。

长时间不使用本机时, 请取出电池, 以免发生泄漏, 损坏机组。

用完的电池应尽快取出, 将其投入公共电池回收箱内或送还相关机构进行适当地处置。

设定当前时间

- 1 按时钟调整按钮。
用圆珠笔尖或其它细小的物体按下该按钮。

- 2 用定时器设定 (⊕ / ⊖) 按钮调节时钟到当前时间。
⊕ 按钮: 按该按钮将使时间前进。
⊖ 按钮: 按该按钮将使时间后退。

(每按一次按钮, 时间都将按照1分钟的增量前进或后退; 如果按住按钮不放, 时间将按照10分钟的增量快速改变。)

- 3 再次按时钟调整按钮。
完成时间设定, 启动时钟。

使用遥控器

- 遥控器必须指向遥控信号接收器才能正常工作。
- 工作范围: 大约5米。
- 接收器控制面板正确收到信号后, 某个指示灯将闪烁。
- 如果没有指示灯闪烁, 请再次按遥控器按钮。

运行

选择模式运行

1 按开/关按钮。
接收器控制面板上的运行指示灯（绿色）点亮。
空调将开始运行。

2 按功能选择按钮选择所需的模式。
每按一次按钮, 模式将按如下顺序改变:

自动^{*1} → 制冷 → 除湿
制热 ← 风扇^{*2} ←

3秒钟后, 将重新出现整个显示。

*1 仅可以在指定到代理室内机的室内机中设定自动模式。

*2 无法为热泵型设定风扇模式。

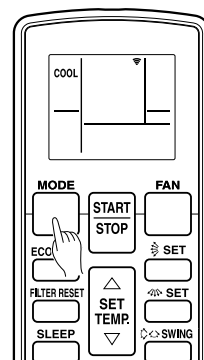

例如: 设为制冷时

设定室温

按温度按钮。

▲ 按钮: 按该按钮将使恒温器设定升高。

▼ 按钮: 按该按钮将使恒温器设定降低。

● 恒温器设定范围:

自动 18 至 30 °C

制热 16 至 30 °C

制冷/除湿 18 至 30 °C

在风扇模式下不能用恒温器设定室内温度（遥控器显示屏上不会出现温度）。

3秒钟后, 将重新出现整个显示。

恒温器设定应被视为标准值, 可能与室内实际温度略有不同。

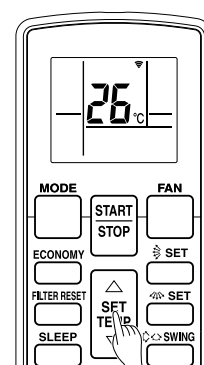

例如: 设为26 °C时

设定风扇转速

按风扇控制按钮。

每按一次按钮, 风扇转速将按如下顺序改变:

自动 → 高速 → 中速 → 低速

3秒钟后, 将重新出现整个显示。

设为自动时:

制热: 风扇运行, 使暖风达到最佳循环。

但是, 如果从室内机吹出的气流温度较低, 风扇将以极低的速度运行。

制冷: 当室内温度接近恒温器设定温度时, 风扇转速将开始变慢。

送风: 打开时, 风扇将以低速运行。

在监控运行期间和制热模式启动时, 风扇将以极低的设定运行。

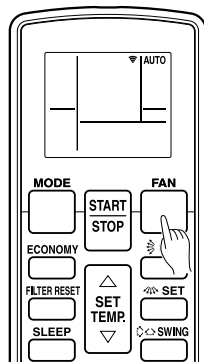

例如: 设为自动时

停止运行

按开/关按钮。

运行指示灯（绿色）会熄灭。

有关自动切换运行

自动:

- 第一次选择自动切换运行时, 在本机测定室内情况并选择适合的运行模式时, 风扇会以低速运行约1分钟。

如果恒温器设定与实际室温间的温差大于+2℃。

→ 制冷或除湿运行

(如果室外温度低, 可能会选择监控运行。)

如果恒温器设定与实际室温间的温差在±2℃以内。

→ 监控运行

如果恒温器设定与实际室温间的温差大于-2℃

→ 制热运行

(如果室外温度高, 可能会选择监控运行。)

- 空调将室内温度调整到接近恒温器设定时, 将开始监控运行。在监控运行模式下, 风扇将以低速运行。如果以后室内温度发生变化, 空调将重新选择相应的运行(制热、制冷), 将温度调整到恒温器设定的数值。

(监控运行范围为恒温器设定的±2℃。)

- 如果空调自动选择的模式并不是所希望的模式, 请选择任一种模式(制热、制冷、除湿、风扇)。

关于模式运行

- 制热:**
- 使房间暖和。
 - 选择制热模式时, 空调将以极低的风扇转速运行大约3至5分钟, 然后切换到所选择的风扇设定。此期间用来使室内机预热, 然后再开始正常运行。
 - 如果室内温度太低, 室外机上可能会上霜, 进而造成运行性能下降。为了除霜, 机组会随时自动进入除霜循环。在自动除霜运行期间, 运行指示灯(绿色)将闪烁, 制热运行将中断。
 - 制热运行开始后, 房间暖和起来可能需要一些时间。
- 制冷:**
- 使房间凉爽。
- 除湿:**
- 稍微制冷, 同时降低房间湿度。
 - 不能在除湿模式下对房间制热。
 - 在除湿模式下, 机组将以低速运行; 为了调整室内湿度, 室内机的风扇会不时地停止运行。在检测室内湿度时, 风扇也可能以极低的速度运行。
 - 如果选择了除湿模式, 则不能手动改变风扇转速。
- 送风:**
- 使整个房间的空气流通。

在制热模式下:

将恒温器设定为高于当前室内温度的温度设定。如果将恒温器设定为低于室内实际温度, 制热模式将不工作。

在制冷/除湿模式下:

将恒温器设定为低于当前室内温度的温度设定。如果将恒温器设定为高于室内实际温度, 制冷和除湿模式将不工作(在制冷模式下, 只有风扇在运行)。

在送风模式下:

无法使用本机加热和冷却房间。

定时器运行

在使用定时器功能之前, 务必将遥控器设定为正确的当前时间 (见第4页)。

使用开启定时器或关闭定时器

- 1 按开/关按钮**
(如果机组已经运行, 则进到第2步)。
接收器控制面板上的运行指示灯 (绿色) 点亮。
- 2 按定时模式按钮选择关闭定时器或开启定时器运行。**
每按一次按钮, 定时器功能将按如下顺序改变:

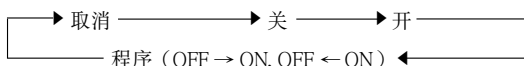

接收器控制面板上的定时器指示灯 (橙色) 点亮。

- 3 用定时器设定按钮调节所需的关闭时间或开启时间。**
在时间显示闪烁时设定时间 (闪烁将持续大约5秒钟)。

- +** 按钮: 按该按钮将使时间前进。
 - 按钮: 按该按钮将使时间后退。
- 5秒钟后, 将重新出现整个显示。

使用程序定时器

- 1 按开/关按钮**
(如果机组已经运行, 则进到第2步)。
接收器控制面板上的运行指示灯 (绿色) 点亮。
- 2 设定关闭定时器和开启定时器所需的时间。**
请参见“使用开启定时器和关闭定时器”一节, 设定所需的模式和时间。
5秒钟后, 将重新出现整个显示。
接收器控制面板上的定时器指示灯 (橙色) 点亮。
- 3 按定时模式按钮选择程序定时器运行 (将显示OFF → ON或OFF ← ON)。**
显示屏将交替显示“关闭定时器”和“开启定时器”, 然后变为要首先出现的运行时间设定。
 - 程序定时器将开始运行。(如果已经选择了开启定时器先运行, 机组将在此时停止运行。)5秒钟后, 将重新出现整个显示。

关于程序定时器

- 使用程序定时器可以将关闭定时器运行和开启定时器运行整合为一个程序。该程序包含在24小时之内从关闭定时器到开启定时器或从开启定时器到关闭定时器的一次转换。
- 要运行的第一个定时器功能是最接近当前时间所设定的功能。运行顺序用遥控器显示屏上的箭头指示 (OFF → ON或OFF ← ON)。
- 例如, 使用程序定时器可以使空调在您上床睡觉后自动停止 (关闭定时器), 然后在您早晨起床之前自动启动 (开启定时器)。

取消定时器

使用定时模式按钮选择“取消”。
空调将恢复为正常运行状态。

改变定时器设定

执行第2步和第3步。

在定时器运行期间停止空调的运行

按开/关按钮。

改变运行条件

如果想要更改运行状态 (模式、风扇转速、恒温器设定), 完成定时器设定后等待至整体显示重新出现, 然后按相应的按钮更改为所需的运行状态。

取消定时器

使用定时模式按钮选择“取消”。
空调将恢复为正常运行状态。

改变定时器设定

1. 按照“使用开启定时器或关闭定时器”一节的说明选择要改变的定时器设定。
2. 按定时模式按钮选择OFF → ON或OFF ← ON。

在定时器运行期间停止空调的运行

按开/关按钮。

改变运行条件

如果想要更改运行状态 (模式、风扇转速、恒温器设定), 完成定时器设定后等待至整体显示重新出现, 然后按相应的按钮更改为所需的运行状态。

睡眠定时器运行

与其它定时器功能不同,睡眠定时器用来设定空调停止运行之前的时间。

使用睡眠定时器

在空调正在运行或停止时按睡眠按钮。

接收器控制面板的运行指示灯(绿色)和定时器指示灯(橙色)点亮。

改变定时器设定

再次按睡眠按钮并使用定时器设定(+) / (-)按钮设定时间。

⊕ 按钮: 按该按钮将使时间前进。

⊖ 按钮: 按该按钮将使时间后退。

5秒钟后,将重新出现整个显示。

取消定时器:

使用定时模式按钮选择“取消”。
空调将恢复为正常运行状态。

在定时器运行期间停止空调运行:

按开/关按钮。

关于睡眠定时器

为避免睡眠时过度制热或制冷,睡眠定时器功能会根据时间设定自动修改恒温器设定。设定时间过去后,空调将完全停止。根据遥控器中设定的温度,室内机的温度会逐渐变化。但是在这种情况下,由于遥控器继续指示设定睡眠定时器时的温度,因此其指示的温度不会变化。

制热运行期间(室内机):

睡眠定时器设定后,每隔30分钟恒温器设定将自动降低1℃。恒温器总共降低4℃时,当前的恒温器设定将保持到设定时间结束,此时空调将自动关闭。

制冷/除湿运行期间(室内机):

睡眠定时器设定后,每隔1小时恒温器设定将自动升高1℃。恒温器总共升高2℃时,当前的恒温器设定将保持到设定时间结束,此时空调将自动关闭。

睡眠定时器设定

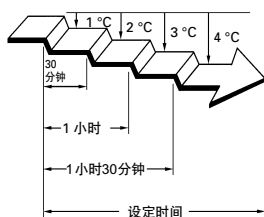

睡眠定时器设定

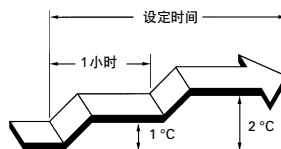

手动·自动运行

遥控器单元丢失或者其它情况下无法使用遥控器时,使用手动·自动运行。

怎样使用主机控制按钮

按接收器控制面板上的手动·自动按钮。

若要停止运行,再次按手动·自动按钮。

- 用接收器上的控制按钮操作空调时,运行模式与遥控器上选择的自动模式相同。但是,对于一拖多空调,热泵机型将按照其它室内机的运行模式运行。
- 所选择的风扇转速为“自动”,恒温器设定为24℃。

节能运行

在执行该步骤前开始空调运行。

使用省电运行

按省电按钮。

“ECO”图标会出现在遥控器的显示屏上。
节能运行开始。

停止省电运行

再次按省电按钮。

“ECO”图标在遥控器的显示屏上消失。
正常运行开始。

有关省电运行

可以使用遥控器设定节能运行。

经过一段时间后,温度设定会自动切换。

根据遥控器中设定的温度,室内机的温度会逐渐变化。但是在这种情况下,由于遥控器继续指示设定节能运转时的温度,因此其指示的温度不会变化。

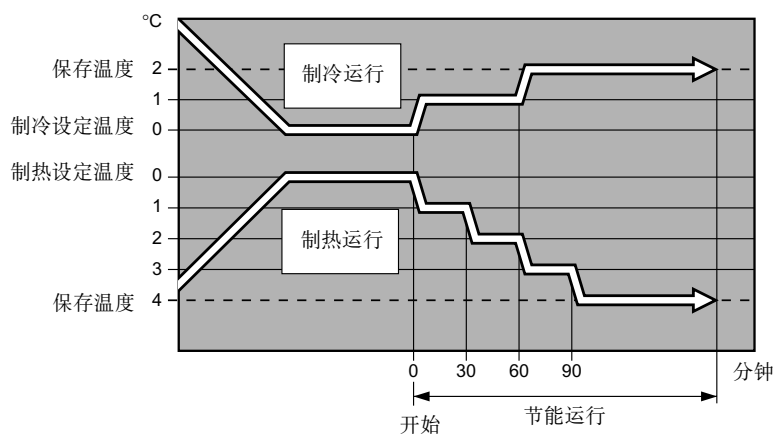

过滤网指示灯复位

清洁室内机的空气过滤网时,将指示定期过滤网清洁的显示复位。

使用过滤网指示灯复位按钮

按过滤网指示灯复位按钮。

选择遥控器的信号代码

如果一个房间里安装了两台或两台以上空调,但遥控器控制的空调不是您想要设定的空调,可以改变遥控器的信号代码,只运行您想要设定的空调(有4种选择)。

如果一个房间里安装了两台或两台以上空调,请联系授权的维修人员设定各空调的信号代码。

选择遥控器的信号代码

按照以下步骤选择遥控器的信号代码。(请注意,如果未将空调设定为某个信号代码,遥控器将无法接收该信号代码。)

- 1 按开/关按钮,直至遥控器显示屏上只显示时钟。
- 2 按功能选择按钮,至少5秒钟显示当前的信号代码(初始设定为A)。
- 3 按温度按钮(▲/▼)可以在A→b→c→d之间切换信号代码,使显示屏上的代码与空调信号代码一致。
- 4 再次按功能选择按钮恢复时钟显示,信号代码被更改。

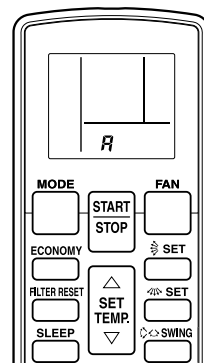

如果显示信号代码后30秒内未按任何按钮,系统将恢复为原时钟显示。此时,请重新从第1步开始。

出厂时,空调信号代码被设为A。请联系授权的维修人员改变信号代码。

更换遥控器电池时,遥控器将复位成信号代码A。如果使用除信号代码A以外的信号代码,更换电池后,请将信号代码复位。如果不知道空调信号代码的设定,请尝试每一个信号代码(A→b→c→d),直到找到控制空调的代码。

运行提示

- 禁止使用标准遥控器（包括无线遥控器）进行本地操作时，根据功能，可能会无法使用遥控器。
- 使用遥控器禁用控制操作室内机时，室内机和本机上的运行状态显示可能会不同。

有关制热（*）的说明，仅适用于“制热和制冷机型”。

*制热性能

- 本空调主要靠热泵运行，从室外空气吸收热量并将热量传递到室内。这样，室外温度下降时，运行性能会下降。如果感觉制热性能不足，建议您同另一种加热设备一起使用本空调。
- 热泵式空调通过循环房间内的空气将整个房间加热，不过从启动空调直到房间暖和起来可能需要一些时间。

*室内温度和室外温度较高时

- 如果在使用制热模式时室内温度和室外温度都较高，室外机风扇会不时地停止运行。

风扇转速：自动

*制热：从室内机发出的空气温度低时，风扇会以低速运行。
制冷：当室内温度接近设定温度时，风扇转速降低。
除湿：风扇以低速运行。

*微计算机控制的自动除霜

- 在室外温度低、湿度大的条件下使用制热模式时，室外机上可能会上霜，进而造成运行性能下降。
为了防止这种性能下降，本机配备了微计算机控制的自动除霜功能。如果空调上霜，空调会暂时停止，并且除霜电路会快速运行（约4至15分钟）。
在自动除霜运行期间，运行指示灯（绿色）将闪烁。

低速环境制冷

- 室外温度下降时，室外机风扇可能会切换到低速，或者其中一个风扇可能会间歇停止。

*热启动（用于制热）

- 制热运行开始时，室内机防止产生冷风。
室内机风扇将不运行或将以低速运行，直到换热器达到设定温度。

模式运行：自动

制冷机型

- 当室内温度比设定温度高 2°C 时，模式将在制冷和除湿之间切换。

- 在除湿模式运行期间，应将风扇设定切换为低速，以便在风扇暂时停止旋转时提供轻微制冷的效果。

制热&制冷机型

自动切换功能

- 择自动切换时，空调将根据当前室内温度选择适当的运行模式（制冷或制热）。
- 第一次选择自动切换运行时，在本机测定室内情况并选择适合的运行模式时，风扇会以低速运行约1分钟。
如果恒温器设定与实际室温间的温差大于 $+2^{\circ}\text{C}$ 。
→ 制冷或除湿运行
（如果室外温度低，可能会选择监控运行。）
如果恒温器设定与实际室温间的温差在 $\pm 2^{\circ}\text{C}$ 以内。
→ 监控运行
如果恒温器设定与实际室温间的温差大于 -2°C
→ 制热运行
（如果室外温度高，可能会选择监控运行。）

- 空调将室内温度调整到接近恒温器设定时，将开始监控运行。在监控运行模式下，风扇将以低速运行。如果以后室内温度发生变化，空调将重新选择相应的运行（制热、制冷），将温度调整到恒温器设定的数值。（监控运行范围为恒温器设定的 $\pm 2^{\circ}\text{C}$ 。）

关于模式运行

- *制热:**
- 使房间暖和。
 - 选择制热模式时, 空调将以极低的风扇转速运行大约3至5分钟, 然后切换到所选择的风扇设定。此期间用来使室内机预热, 然后再开始正常运行。
 - 如果室内温度太低, 室外机上可能会上霜, 进而造成运行性能下降。为了除霜, 机组会随时自动进入除霜循环。在自动除霜运行期间, 运行指示灯 (绿色) 将闪烁, 制热运行将中断。
 - 制热运行开始后, 房间暖和起来可能需要一些时间。
- 制冷:**
- 使房间凉爽。
- 除湿:**
- 稍微制冷, 同时降低房间湿度。
 - 不能在除湿模式下对房间制热。
 - 在除湿模式下, 机组将以低速运行; 为了调整室内湿度, 室内机的风扇会不时地停止运行。在检测室内湿度时, 风扇也可能以极低的速度运行。
 - 如果选择了除湿模式, 则不能手动改变风扇转速。
- 送风:**
- 使整个房间的空气流通。

在制热模式下:

将恒温器设定为高于当前室内温度的温度设定。如果将恒温器设定为低于室内实际温度, 制热模式将不工作。

在制冷/除湿模式下:

将恒温器设定为低于当前室内温度的温度设定。如果将恒温器设定为高于室内实际温度, 制冷和除湿模式将不工作 (在制冷模式下, 只有风扇在运行)。

在送风模式下:

无法使用本机加热和冷却房间。

自动重新启动

如果电源中断

- 如果空调电源因停电而中断, 电源恢复后, 空调将按上次选择的模式自动重新启动。
- 如果在定时器运行期间停电, 定时器将复位, 机组将按照新的定时器设定开始 (或停止) 运行。此时, 定时器指示灯 (橙色) 将闪烁。
- 使用其它电器 (电动剃须刀等) 或在附近使用无线电发射器, 会导致空调故障。此时, 请暂时拔下电源插头, 再重新插上, 然后用遥控器恢复运行。

故障排除

有关制热（*）的说明, 仅适用于“制热和制冷机型”。

警告	如果发生故障（有烧焦的气味等）, 请立即停止运行, 拔下电源插头或关闭电路断路器, 并咨询授权的维修人员。只关闭机组的电源开关, 不能完全切断机组的电源。必须拔下电源插头或关闭断路器, 才能确保电源完全关闭。
-----------	----------------------------------------------------------------------------------------------------------

在请求维修之前, 请进行以下检查：

正常功能	症状	问题	参考页
正常功能	无法立即运行：	<ul style="list-style-type: none"> ● 如果本机已停止运行后立即再启动, 压缩机在约3分钟内不会运行, 以防止保险丝熔断。 ● 每次拔下电源插头、再将电源插头重新插在电源插座上, 保护电路都会工作大约3分钟, 以防止机组在这段时间运行。 	—
	听到噪音：	<ul style="list-style-type: none"> ● 在运行期间以及机组刚停机时, 都会听到空调管路中水流动的声音。此外, 开始运行后大约2至3分钟, 噪音可能会特别大（制冷剂流动的声音）。 ● 运行期间, 可能会听到轻微的吱吱声。这是由于温度变化导致前盖的细微膨胀和收缩。 	—
		*● 制热运行期间, 可能偶尔会听到嗡嗡声。这是自动除霜运行产生的声音。	12
	气味：	<ul style="list-style-type: none"> ● 室内机可能会散发出一些气味。这是被空调吸入的室内气味（家具、烟草等）。 	—
	散发出雾气或蒸汽：	<ul style="list-style-type: none"> ● 在制冷或除湿运行期间, 可能会看到从室内机散发出薄雾。这是由于从空调散发出的空气使室内空气突然冷却, 进而造成冷凝和起雾。 	—
		*● 制热运行期间, 室外机风扇可能会停止运行, 并且可能会看到从机组散发出蒸气。这是自动除霜运行造成的。	12
	气流太弱或停止：	<ul style="list-style-type: none"> *● 开始制热运行时, 风扇转速会暂时很低, 使内部零件预热。 *● 在制热运行期间, 如果室内温度升高到恒温器设定点以上, 室外机将停止, 室内机将以极低的风扇转速运行。如果想让房间更暖和些, 请将恒温器设定到更高的设定。 	—
		*● 在制热运行期间, 自动除霜模式运行时, 机组将暂时停止运行（4至15分钟）。在自动除霜运行期间, 运行指示灯（绿色）将闪烁。	12
		● 在除湿运行期间或机组正在监控室内温度时, 风扇可能会以极低的速度运行。	—
		● 在监控自动运行时, 风扇将以极低的速度运行。	—
	从室外机产生水滴：	*● 制热运行期间, 由于自动除霜运行, 室外机可能会产生水滴。	12

有关制热（*）的说明, 仅适用于“制热和制冷机型”。

	症状	问题	参考页
重新检查	根本无法运行：	<ul style="list-style-type: none"> ● 电路断路器是否关闭？ ● 是否有电源故障？ ● 保险丝是否熔断，或者电路断路器是否已跳闸？ 	—
	制冷（或*制热）性能不良：	<ul style="list-style-type: none"> ● 定时器是否运行？ 	7 至 8
		<ul style="list-style-type: none"> ● 空气过滤网是否变脏？ ● 空调的回风格栅或出气口是否被阻挡？ ● 室内温度设定（恒温器）的调整是否正确？ ● 窗户或门是否打开？ ● 进行制冷运行时，阳光是否可从窗口进入？（请关闭窗帘） ● 进行制冷运行时，室内是否有加热设备和计算机？或者室内是否有很多人？ 	—
	机组的运行与遥控器的设定不同：	<ul style="list-style-type: none"> ● 遥控器的电池是否用完了？ ● 遥控器电池的安装是否正确？ 	4
更换遥控器电池后，收不到信号：	<ul style="list-style-type: none"> ● 所用空调信号代码是否不是信号代码A？ 	10	

如果进行上述检查后仍存在问题、闻到很大的烧焦气味或定时器指示灯（橙色）和运行指示灯（绿色）闪烁，请立即停止运行，拔下电源插头，向授权的维修人员咨询。

规格

遥控器（无线型）

型号	电源	外型尺寸和重量			
		高度	宽度	深度	重量
UTY-LNH*	DC 3 V	170 mm	56 mm	19 mm	85 g（不带电池）

СОДЕРЖАНИЕ

МЕРЫ ПРЕДОСТОРОЖНОСТИ	1	РЕЖИМ ЭКСПЛУАТАЦИИ ПРИ УТЕРЕ ПДУ	8
РЕЖИМЫ И ФУНКЦИИ	2	РАБОТА В РЕЖИМЕ ECONOMY	
НАЗВАНИЯ ЧАСТЕЙ	3	(ЭНЕРГОСБЕРЕЖЕНИЕ)	9
ПОДГОТОВКА	4	СБРОС ФИЛЬТРА	9
ЭКСПЛУАТАЦИЯ	5	ДИСТАНЦИОННОГО УПРАВЛЕНИЯ	10
ЭКСПЛУАТАЦИЯ С ИСПОЛЬЗОВАНИЕМ ТАЙМЕРА	7	СОВЕТЫ ПО ЭКСПЛУАТАЦИИ	11
ЭКСПЛУАТАЦИЯ С ИСПОЛЬЗОВАНИЕМ		НЕПОЛАДКИ	13
НОЧНОГО РЕЖИМА ТАЙМЕРА	8	ТЕХНИЧЕСКИЕ ХАРАКТЕРИСТИКИ	14

МЕРЫ ПРЕДОСТОРОЖНОСТИ

- “МЕРЫ ПРЕДОСТОРОЖНОСТИ”, указанные в этом руководстве по эксплуатации, содержат важную информацию по поводу вашей безопасности. Тщательно соблюдайте их.
- В руководстве по эксплуатации даны подробные указания, как следует действовать. Просите пользователей всегда держать это руководство под рукой для использования в будущем, например, при перестановке или ремонте прибора.

 ПРЕДУПРЕЖДЕНИЕ	Этим символом помечены инструкции, неправильное выполнение которых может привести к гибели или серьезной травме пользователя.
<ul style="list-style-type: none">• Не пытайтесь самостоятельно устанавливать кондиционер воздуха.• В этом приборе нет частей, обслуживаемых пользователем. Всегда обращайтесь к уполномоченному сервисному персоналу, если требуется отремонтировать этот прибор.• Если к прибору могут подойти дети, заранее примите меры, чтобы они не могли до него достать.• Не чините и не модифицируйте прибор самостоятельно. Это может привести к неисправности или к несчастному случаю.	<ul style="list-style-type: none">• Если мигает индикатор внутреннего блока или отображается сообщение о неисправности, немедленно отключите устройство. Продолжение работы может привести к пожару или сбою.• Не используйте горючие газы рядом с устройством. Утечка газа может привести к пожару.

 ВНИМАНИЕ	Этим символом помечены инструкции, неправильное выполнение которых может привести к травме пользователя или нанесению ущерба имуществу.
<ul style="list-style-type: none">• Не разбирайте устройство. Контакт с внутренними цепями может привести к пожару или неисправности.• Не роняйте устройство. Его корпус может треснуть, и управление будет невозможно.• Не нажимайте на кнопки с помощью острых предметов. Это может привести к поражению электрическим током или неисправности.• Не протирайте устройство бензином, растворителем или тканью, пропитанной химическими веществами и т.д. Это может привести к обесцвечиванию или неисправности. При чрезвычайном загрязнении устройства протрите его тканью, смоченной в растворе нейтрального моющего средства.• Не ставьте электроприборы на расстоянии ближе 1 метра от этого прибора. Это может привести к его неисправности или поломке.• Не разжигайте огня и не ставьте нагревателей рядом с прибором. Это может привести к неисправностям.• Не помещайте прибор в воду. Это может привести к неисправностям в работе прибора, поражению электротоком или нагреванию прибора.• Не ставьте вазы с цветами или емкости с водой на верхнюю часть устройства. Это может привести к его нагреву, пожару или поражению электрическим током.• Не трогайте кнопки влажными руками. Это может привести к поражению электрическим током или неисправности.• Надлежащим образом утилизируйте упаковочные материалы. Разорвите и выбросьте пластиковые пакеты, чтобы с ними не могли играть дети. Если дети будут играть с пластиковыми пакетами, то существует опасность удушья.	<ul style="list-style-type: none">• Не распыляйте на пульт инсектициды или легковоспламеняющиеся аэрозоли. Не располагайте легковоспламеняющиеся аэрозоли рядом с устройством или непосредственно на него. Это может привести к пожару или взрыву.• Не используйте устройство в помещениях, в которых хранятся продукты и растения или содержатся животные, а также имеется точное оборудование или предметы искусства.• Не мойте с водой. Это может привести к поражению электрическим током или неисправности.• Не используйте в каких-либо специальных средах. Использование в каких-либо местах, подверженных воздействию масла (включая машинное), пара или серистого газа может значительно снизить производительность или привести к повреждению компонентов системы.

Ru-1

РЕЖИМЫ И ФУНКЦИИ

АВТОМАТИЧЕСКОЕ ФУНКЦИОНИРОВАНИЕ

- **МОДЕЛЬ С РЕЖИМОМ ОХЛАЖДЕНИЯ**
Достаточно нажать на кнопку СТАРТ/СТОП и прибор начнет автоматически функционировать в режиме Охлаждения или Сушки, как требуется, в соответствии с установкой термостата и фактической температурой в помещении.
- **МОДЕЛЬ С РЕЖИМОМ ОХЛАЖДЕНИЯ И ОТОПЛЕНИЯ**
Достаточно нажать на кнопку СТАРТ/СТОП и прибор начнет автоматически функционировать в режиме Отопления, Охлаждения или Мониторинга, как требуется, в соответствии с установкой термостата и фактической температурой в помещении.

ТАЙМЕР СОН

- **МОДЕЛЬ С РЕЖИМОМ ОХЛАЖДЕНИЯ**
При нажатии на кнопку таймера СОН в режиме Охлаждения или Сушки установка термостата постепенно переходит на более высокое значение в период функционирования прибора. По достижении установленного времени прибор автоматически выключается.
- **МОДЕЛЬ С РЕЖИМОМ ОХЛАЖДЕНИЯ И ОТОПЛЕНИЯ**
При нажатии на кнопку таймера СОН в режиме Отопления установка термостата кондиционера воздуха постепенно переходит на более низкое значение в период функционирования прибора. При нажатии в режиме Охлаждения или Сушки установка термостата постепенно переходит на более высокое значение в период функционирования прибора. По достижении установленного времени прибор автоматически выключается.

БЕСШНУРОВОЙ ПУЛЬТ ДИСТАНЦИОННОГО УПРАВЛЕНИЯ

БЕСШНУРОВОЙ ПУЛЬТ ДИСТАНЦИОННОГО УПРАВЛЕНИЯ позволяет комфортно управлять работой кондиционера воздуха.

НАЗВАНИЯ ЧАСТЕЙ

Пульт дистанционного управления

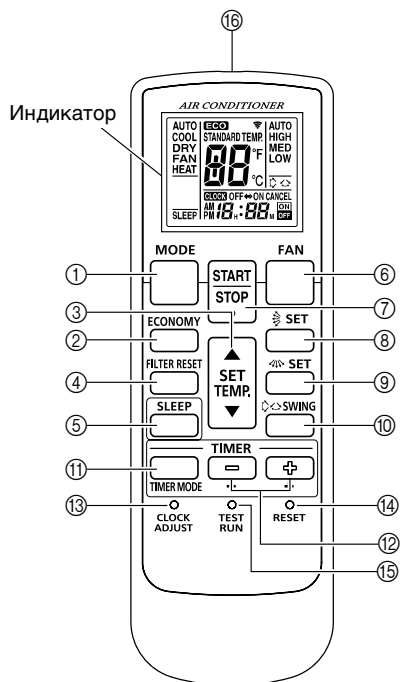

- ① Кнопка **MODE** (режим)
- ② Кнопка **ECONOMY** (режим энергосбережения)
- ③ Кнопка **SET TEMP.** (▲ / ▼)
- ④ Кнопка **FILTER RESET** (сброс фильтра)
- ⑤ Кнопка **SLEEP**
- ⑥ Кнопка **FAN** (вентилятор)
- ⑦ Кнопка **START/STOP**
- ⑧ Кнопка **SET [УСТАНОВИТЬ]** (в вертикальной плоскости)
- ⑨ Кнопка **SET [УСТАНОВИТЬ]** (в горизонтальной плоскости)
- ⑩ Кнопка **SWING**
- ⑪ Кнопка **TIMER MODE**
- ⑫ Кнопки **TIMER SET** (+ / -)
- ⑬ Кнопка **CLOCK ADJUST**
- ⑭ Кнопка **RESET**
- ⑮ Кнопка **TEST RUN**

Эта кнопка используется для пробного запуска. Подробную информацию см. в руководстве по установке.



Для облегчения описания на рисунке приведены все возможные варианты индикации, однако, при реальной эксплуатации на дисплее отображаются только те значки, которые соответствуют текущей операции.

- ⑮ Передатчик сигнала
- ⑰ Дисплей установки температуры
- ⑱ Индикатор **ECONOMY** (РЕЖИМ ЭНЕРГОСБЕРЕЖЕНИЯ)
- ⑲ Индикатор режима работы
- ⑳ Дисплей **SLEEP**
- ㉑ Индикатор передачи
- ㉒ Дисплей скорости вентилятора
- ㉓ Дисплей **SWING**
- ㉔ Дисплей режима таймера
- ㉕ Дисплей часов

Примечания по использованию

В некоторых режимах работы внутреннего блока функции параметров **START/STOP** (СТАРТ/СТОП), **MODE** (РЕЖИМ), **SET TEMP.** (УСТАНОВКА ТЕМПЕРАТУРЫ) и **TIMER SET** (УСТАНОВКА ТАЙМЕРА) могут быть недоступны. В этом случае при приеме сигнала пульта дистанционного управления мигает индикатор **TIMER** (ТАЙМЕР), что говорит о недоступности функции.

ПОДГОТОВКА

Установка батареек (R03/LR03 × 2)

1 Надавите и сдвиньте крышку отсека для батареек, расположенного на обратной стороне пульта дистанционного управления.

Сдвиньте крышку в направлении, указанном стрелкой, одновременно нажимая на ее отметку .

2 Вставьте батарейки.

Соблюдайте полярность (+/-).

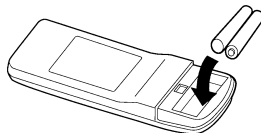

3 Закройте крышку отсека для батареек.

4 Нажмите кнопку СБРОСА (RESET).

Чтобы нажать эту кнопку, воспользуйтесь кончиком ручки или другим небольшим предметом.

Установка текущего времени

1 Нажмите кнопку CLOCK ADJUST.

Используйте для нажатия на кнопку конец шариковой ручки или другой тонкий предмет.

2 С помощью кнопок TIMER SET (/) настройте текущее время на часах.

 **кнопка:** нажимайте для перестановки времени вперед.

 **кнопка:** нажимайте для перестановки времени назад.

(Каждый раз при нажатии этих кнопок время будет переведено вперед или назад на одну минуту; для более быстрого перевода времени, с интервалом в десять минут, держите кнопки нажатыми.)

3 Нажмите кнопку CLOCK ADJUST еще раз.

Установка времени будет закончена, и часы начнут идти.

Пользование пультом дистанционного управления

- Для обеспечения правильной работы пульт дистанционного управления должен быть направлен к приемнику сигнала дистанционного управления.
- Диапазон эксплуатации: приблизительно 5 метров.
- Если на панели управления блока приемника получен сигнал, начнут мигать некоторые индикаторы.
- Если индикатор не мигает, снова нажмите кнопку на пульте дистанционного управления.

⚠ ПРЕДУПРЕЖДЕНИЕ

Не допускайте короткого замыкания щелочных батарей. Не разбирайте, не нагревайте и не бросайте их в огонь.

- Это может привести к утечке сильной щелочи и попаданию ее в глаза. Батареи могут также взорваться или нагреться, что приведет к травме, ожогу или механическому повреждению.
- Если сильная щелочь попадет на кожу или одежду, смойте ее чистой водой. При попадании в глаза промойте их чистой водой и сразу же обратитесь к врачу.

⚠ ВНИМАНИЕ

Неправильное использование батарей может привести к утечке жидкости, взрыву или нагреву, а в конечном итоге - к неисправности или травме. Выполняйте следующие инструкции.

- Не перезаряжайте батареи.
- Вставляйте батареи, соблюдая полярность.
- Не устанавливайте новую батарею вместе со старой и не пользуйтесь батареями разных типов.
- Извлекайте батареи при их разрядке.

Следите за тем, чтобы дети случайно не проглотили батарейки.

Если устройство не будет использоваться в течение длительного времени, извлеките батареи, чтобы предотвратить их утечку и повреждение устройства.

Использованные батарейки следует немедленно удалить из пульта и соответствующим образом утилизировать: либо поместив их в специальный контейнер для сбора использованных батареек либо передав их организации, отвечающей за их утилизацию.

ЭКСПЛУАТАЦИЯ

Выбор режима работы кондиционера

1 Нажмите кнопку СТАРТ/СТОП.

Загорится светоиндикатор РАБОТА (зеленый) на панели управления блока приемника.

Кондиционер воздуха начнет работать.

2 Для выбора необходимого режима нажмите кнопку MODE (режим).

При каждом нажатии данной кнопки режимы переключаются в следующей последовательности:

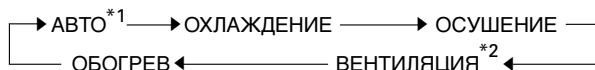

Приблизительно через 3 секунды на дисплее восстановится полная индикация.

*1 "АВТО" (AUTO) можно задать на внутреннем блоке, назначенном представительному внутреннему блоку.

*2 "ВЕНТИЛЯТОР" (FAN) нельзя выбрать в модели с тепловым насосом.

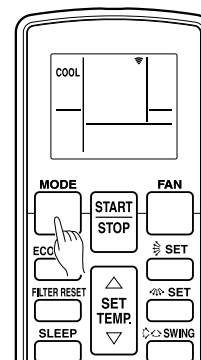

Пример: Установка на COOL.

Настройка термостата

Нажмите кнопку SET TEMP.

▲ кнопка: Нажмите для увеличения заданного значения термостата.

▼ кнопка: Нажмите для уменьшения заданного значения термостата.

● Диапазон значений, устанавливаемых на термостате:

AUTO 18-30 °C

Обогрев 16-30 °C

Охлаждение/Осушение 18-30 °C

При работе кондиционера в режиме FAN настройка температуры в помещении с помощью термостата невозможна (значение температуры не будет отображаться на дисплее пульта дистанционного управления).

Приблизительно через 3 секунды на дисплее восстановится полная индикация.

Значение, установленное на термостате, следует рассматривать в качестве стандартной величины, которая может отличаться от реальной температуры в помещении.

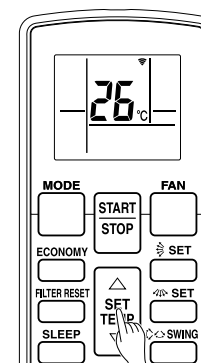

Пример: Установка на 26 °C.

Настройка скорости вентилятора

Нажмите кнопку FAN (вентилятор).

При каждом нажатии данной кнопки скорость вентилятора переключается в следующей последовательности:

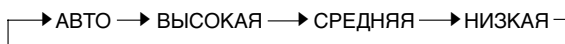

Приблизительно через 3 секунды на дисплее восстановится полная индикация.

При установке в режим AUTO:

Обогрев: Вентилятор работает на обеспечение оптимальной циркуляции теплого воздуха в помещении.

Однако, при низкой температуре воздуха, поступающего из внутреннего прибора, вентилятор будет работать на очень низкой скорости.

Охлаждение: По мере приближения температуры в помещении к установке термостата скорость вентилятора замедляется.

Вентиляция: Вентилятор попеременно включается и выключается; при включении вентилятор работает на низкой скорости.

Вентилятор работает на очень низкой скорости в режиме Мониторинга, а также в начале режима Обогрева.

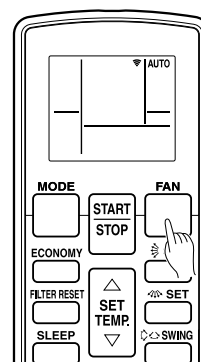

Пример: Установка на AUTO.

Чтобы остановить работу кондиционера

Нажмите на кнопку СТАРТ/СТОП.

Индикаторная лампа OPERATION (зеленая) погаснет.

О режиме АВТО ПЕРЕКЛЮЧЕНИЕ

АВТО: ● Сразу после выбора режима АВТО ПЕРЕКЛЮЧЕНИЕ вентилятор будет работать на очень низкой скорости приблизительно одну минуту, поскольку в течение этого времени прибор будет определять текущее состояние помещения и выбирать соответствующий режим эксплуатации.

Если разница между установленным значением термостата и действительной температурой в помещении больше, чем $+2\text{ }^{\circ}\text{C}$

→ Режим Охлаждения или Осушения

(Функцию текущего контроля можно выбрать при низкой температуре наружного воздуха.)

Если разница между установкой термостата и действительной температурой в помещении находится в пределах $\pm 2\text{ }^{\circ}\text{C}$

→ Режим Мониторинга

Если разница между установленным значением термостата и действительной температурой в помещении больше, чем $-2\text{ }^{\circ}\text{C}$

→ Режим Отопления

(Функцию текущего контроля можно выбрать при высокой температуре наружного воздуха.)

- После того, как кондиционер воздуха отрегулирует температуру в помещении на значение, примерно соответствующее установленному значению термостата, он начнет работать в режиме мониторинга. При работе в режиме мониторинга вентилятор будет работать на низкой скорости. Если впоследствии температура в помещении изменится, кондиционер воздуха снова выберет соответствующий режим эксплуатации (Отопление, Охлаждение), чтобы отрегулировать температуру в соответствии со значением, установленным на термостате.

(Диапазон, в котором включается режим мониторинга, составляет $\pm 2\text{ }^{\circ}\text{C}$ по отношению к установленному значению термостата.)

- Если автоматически выбранный прибором режим не соответствует желаемому Вами режиму, задайте работу в одном из режимов (ОТОПЛЕНИЕ, ОХЛАЖДЕНИЕ, ОСУШЕНИЕ, ВЕНТИЛЯЦИЯ).

О работе режимов

Отопление:

- Используется для обогрева помещения.
- При выборе режима Отопления кондиционера воздуха будет работать с очень низкой скоростью вентилятора приблизительно от 3 до 5 минут, после чего он переключается на выбранную скорость вентилятора. Этот период времени дается, чтобы позволить внутреннему прибору прогреться перед началом работы на полную мощность.
- Когда температура в комнате очень низка, снаружи блока может формироваться иней и работоспособность устройства уменьшится. Чтобы удалить такой иней, время от времени устройство автоматически переходит в цикл размораживания. Во время автоматического размораживания индикаторная лампа OPERATION (зеленая) мигает и обогревание прекратится.
- После запуска операции нагрева требуется некоторое время, чтобы в помещении стало теплее.

Охлаждение:

- Используется для охлаждения помещения.

Осушение:

- Используется для несильного охлаждения и одновременно устраняет влажность в помещении.
- В режиме Осушения вы не можете обогревать помещение.
- В режиме Осушения прибор работает на низкой скорости; чтобы отрегулировать влажность в помещении, вентилятор внутреннего блока может время от времени останавливаться. Вентилятор также может работать на очень низкой скорости во время регулирования влажности в помещении.
- Если выбран режим Осушения, скорость вентилятора нельзя изменить вручную.

Вентиляция:

- Используется для обеспечения циркуляции воздуха по всему помещению.

Во время работы в режиме Отопления:

Установите термостат на значение температуры, которое выше температуры в помещении в настоящее время. Режим Отопления не будет работать, если термостат установлен на температуру ниже, чем фактическая температура в помещении.

Во время работы в режиме Охлаждения/Осушения:

Установите термостат на значение температуры, которое ниже температуры в помещении в настоящее время. Режим Охлаждения/Осушения не будет работать, если термостат установлен на температуру выше, чем фактическая температура в помещении (в режиме Охлаждения будет работать только вентилятор).

Во время работы в режиме Вентиляции:

Вы не можете использовать прибор для обогрева и охлаждения помещения в данном режиме.

ЭКСПЛУАТАЦИЯ С ИСПОЛЬЗОВАНИЕМ ТАЙМЕРА

Прежде чем воспользоваться функцией таймера, убедитесь, что пульт дистанционного управления установлен на правильное текущее время (☞ С. 4).

Использование таймера ВКЛ. или таймера ВЫКЛ

1 Нажмите на кнопку СТАРТ/СТОП (если прибор уже работает, переходите к шагу 2).
Загорится светоиндикатор РАБОТА (зеленый) на панели управления блока приемника.

2 Нажмите на кнопку TIMER MODE, чтобы выбрать работу таймера ВЫКЛ. или таймера ВКЛ.
Каждый раз при нажатии на эту кнопку отображаемая на дисплее функция таймера меняется в следующем порядке:

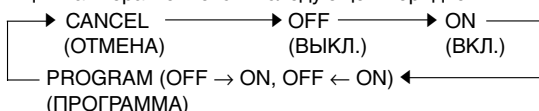

Загорится светоиндикатор ТАЙМЕР (оранжевый) на панели управления блока приемника.

3 Используйте кнопки TIMER SET, чтобы отрегулировать желаемое время ВЫКЛ. (OFF) или время ВКЛ. (ON).

Устанавливайте время, пока дисплей времени мигает (он будет мигать приблизительно 5 секунд).

+ кнопка: нажимайте для увеличения значения времени.

- кнопка: нажимайте для уменьшения значения времени.

Примерно через 5 секунд все показания дисплея восстановятся.

Чтобы отменить функцию Таймера

С помощью кнопки TIMER MODE выберите "CANCEL".

Кондиционер воздуха вернется в обычный режим работы.

Чтобы изменить установленное значение таймера

Выполните шаги 2 и 3.

Чтобы остановить работу кондиционера воздуха при включенном таймере

Нажмите на кнопку СТАРТ/СТОП.

Чтобы изменить условия эксплуатации

Если требуется изменить условия эксплуатации (Режим, Скорость вентилятора, Установку термостата), после выполнения установки таймера подождите, пока снова будет показан весь дисплей, а затем нажимайте на соответствующие кнопки для изменения условий эксплуатации по желанию.

Использование таймера Программирование

1 Нажмите на кнопку СТАРТ/СТОП (если прибор уже работает, переходите к шагу 2).
Загорится светоиндикатор РАБОТА (зеленый) на панели управления блока приемника.

2 Установите требуемые значения времени для таймера ВЫКЛ. и таймера ВКЛ.
Обратитесь к разделу "Использование таймера ВКЛ. или таймера ВЫКЛ." для установки желаемого режима и значений времени. Примерно через пять секунд все показания дисплея восстановятся. Загорится светоиндикатор ТАЙМЕР (оранжевый) на панели управления блока приемника.

3 Нажимайте на кнопку TIMER MODE, чтобы выбрать функцию таймера ПРОГРАММИРОВАНИЕ (на дисплее будет показано ВЫКЛ. → ВКЛ или ВЫКЛ. ← ВКЛ).

На дисплее будет поочередно показано: "таймер ВЫКЛ." и "таймер ВКЛ.", а затем дисплей изменится, чтобы показать установленное время той функции, которая должна включиться раньше.

● Таймер ПРОГРАММИРОВАНИЕ начнет работать. (Если первым для включения был запрограммирован таймер ВКЛ., то прибор прекратит работу в этот момент).

Примерно через 5 секунд все показания дисплея восстановятся.

Чтобы отменить функцию Таймера

С помощью кнопки TIMER MODE выберите "CANCEL".

Кондиционер воздуха вернется в обычный режим работы.

Чтобы изменить установленное значение таймера

- Следуйте инструкциям, приведенным в разделе "Использование таймера ВКЛ. или таймера ВЫКЛ." для выбора установки, которую требуется изменить.
- Нажмите на кнопку TIMER MODE для выбора ВЫКЛ. → ВКЛ или ВЫКЛ. ← ВКЛ.

Чтобы остановить работу кондиционера воздуха при включенном таймере

Нажмите на кнопку СТАРТ/СТОП.

Чтобы изменить условия эксплуатации

Если требуется изменить условия эксплуатации (Режим, Скорость вентилятора, Установленное значение термостата), после выполнения установки таймера подождите, пока снова будет показан весь дисплей, а затем нажимайте на соответствующие кнопки для изменения условий эксплуатации по желанию.

О таймере Программирование

- Таймер ПРОГРАММИРОВАНИЕ позволяет объединить работу таймера ВЫКЛ. и таймера ВКЛ. в одну последовательность. Эта последовательность может включать один переход от таймера ВЫКЛ. к таймеру ВКЛ., или от таймера ВКЛ. к таймеру ВЫКЛ. в пределах 24-часового периода.
- Первой функцией таймера, которая начнет работу, будет функция, установленная ближе всего к текущему времени. Порядок функционирования указан стрелкой на дисплее пульта дистанционного управления (ВЫКЛ. → ВКЛ или ВЫКЛ. ← ВКЛ).
- Одним из примеров использования таймера ПРОГРАММИРОВАНИЕ может быть следующий: кондиционер воздуха можно запрограммировать на автоматическое выключение (таймер ВЫКЛ.) после того, как вы ляжете спать, а затем на автоматическое включение (таймер ВКЛ.) утром до того, как вы встанете.

Ru-7

ЭКСПЛУАТАЦИЯ С ИСПОЛЬЗОВАНИЕМ НОЧНОГО РЕЖИМА ТАЙМЕРА

В отличие от других функций таймера, функция НОЧНОЙ РЕЖИМ предназначена для того, чтобы устанавливать продолжительность периода, в течение которого работа кондиционера воздуха будет остановлена.

Чтобы использовать таймер НОЧНОЙ РЕЖИМ

Во время работы или остановки кондиционера воздуха нажмите на кнопку НОЧНОЙ РЕЖИМ.

На панели управления блока приемника светятся светоиндикаторы РАБОТА (зеленый) и ТАЙМЕР (оранжевый).

Чтобы изменить установки таймера

Нажмите кнопку SLEEP еще раз и настройте время с помощью кнопок TIMER SET (\oplus / \ominus).

\oplus **кнопка:** нажимайте для увеличения значения времени.

\ominus **кнопка:** нажимайте для уменьшения значения времени.

Примерно через 5 секунд весь дисплей будет показан снова.

О таймере НОЧНОЙ РЕЖИМ

Для предотвращения перегрева или переохлаждения помещения во время сна функция таймера НОЧНОЙ РЕЖИМ автоматически изменяет установку термостата в соответствии с установленным значением времени. По истечении установленного времени кондиционер воздуха полностью остановится.

Температура внутреннего блока незначительно изменяется в зависимости от температуры, заданной в пульте дистанционного управления. Однако в этом случае отображаемая на пульте дистанционного управления температура не меняется, поскольку продолжает отображаться температура на момент установки таймера SLEEP (СОН).

Во время работы режима Отопления (Внутренний блок):

Если установлен таймер НОЧНОЙ РЕЖИМ, установленное значение термостата автоматически понижается на 1 °C каждые тридцать минут. После уменьшения значения термостата в целом на 4 °C достигнутое на тот момент значение сохраняется, пока не истечет установленное время, после чего кондиционер воздуха автоматически отключается.

Во время работы режима Охлаждение/Осушение (Внутренний блок):

Если установлен таймер НОЧНОЙ РЕЖИМ, установленное значение термостата автоматически повышается на 1 °C каждые 1 час. После увеличения значения термостата в целом на 2 °C достигнутое на тот момент значение сохраняется, пока не истечет установленное время, после чего кондиционер воздуха автоматически отключается.

Установка таймера НОЧНОЙ РЕЖИМ

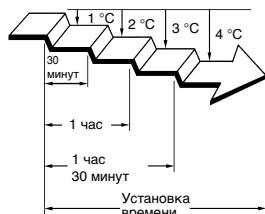

Установка таймера НОЧНОЙ РЕЖИМ

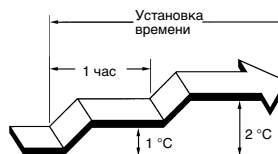

РЕЖИМ ЭКСПЛУАТАЦИИ ПРИ УТЕРЕ ПДУ

Используйте режим MANUAL AUTO, если пульт дистанционного управления утерян или недоступен.

Порядок пользования кнопками управления на главном приборе

Нажмите кнопку MANUAL AUTO на панели управления приемника.

Для остановки работы кондиционера нажмите кнопку MANUAL AUTO еще раз.

- Если кондиционер работает с помощью устройств управления на приемнике, он будет эксплуатироваться в том же режиме, что и режим AUTO, выбранный на устройстве дистанционного управления. Однако, в случае использования мультифункционального воздушного кондиционера, модель с тепловым насосом работает в таком же режиме работы как и внутренний прибор кондиционера.
- Скорость вентилятора будет АВТО а установка термостата будет 24 °C.

Ru-8

РАБОТА В РЕЖИМЕ ECONOMY (ЭНЕРГОСБЕРЕЖЕНИЕ)

Перед выполнением данной операции запустите кондиционер.

Использование режима ECONOMY (ЭНЕРГОСБЕРЕЖЕНИЕ)

Нажмите кнопку ECONOMY (ЭНЕРГОСБЕРЕЖЕНИЕ).

На дисплее пульта дистанционного управления появится индикатор ECO.
Прибор перейдет в режим энергосбережения.

Выход из режима ECONOMY (ЭНЕРГОСБЕРЕЖЕНИЕ)

Нажмите кнопку ECONOMY снова.

На дисплее пульта дистанционного управления погаснет индикатор ECO.
Блок перейдет в режим нормальной работы.

Сведения о режиме ECONOMY (ЭНЕРГОСБЕРЕЖЕНИЕ)

Экономичный режим можно включить с помощью пульта дистанционного управления.

Настройка температуры автоматически изменяется в течение определенного периода времени.

Температура внутреннего блока незначительно изменяется в зависимости от температуры, заданной в пульте дистанционного управления. Однако в этом случае отображаемая на пульте дистанционного управления температура не меняется, поскольку продолжает отображаться температура на момент установки режима ECONOMY (ЭНЕРГОСБЕРЕЖЕНИЕ).

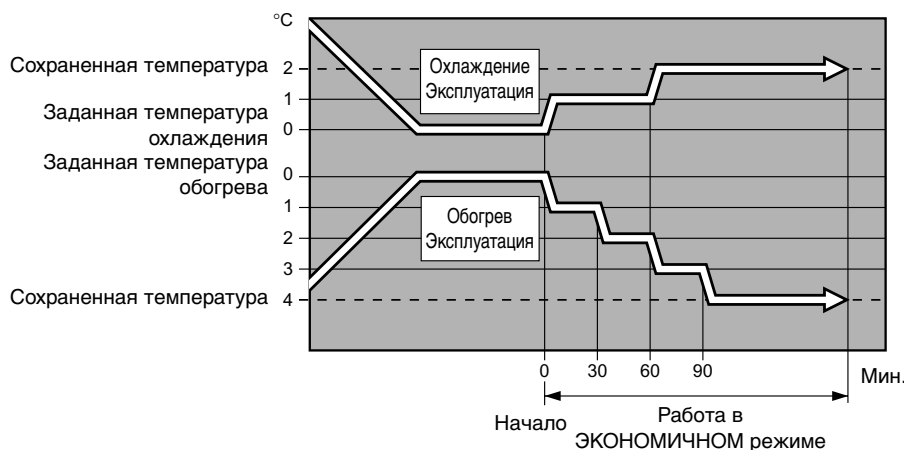

СБРОС ФИЛЬТРА

При чистке воздушного фильтра внутреннего блока сбросьте показания дисплея, показывающие график чистки фильтра.

Воспользуйтесь кнопкой СБРОСА ФИЛЬТРА (FILTER RESET)

Нажмите кнопку СБРОСА ФИЛЬТРА (FILTER RESET).

ДИСТАНЦИОННОГО УПРАВЛЕНИЯ

Если в помещении установлено два или более кондиционера, а пульт дистанционного управления управляет не тем кондиционером, который необходимо настроить, измените сигнальный код пульта дистанционного управления до тех пор, пока пульт не станет управлять тем кондиционером, который необходимо настроить (предусмотрены четыре варианта выбора). Если в помещении установлено два или более кондиционера, получите сведения о настройке сигнальных кодов для каждого отдельного кондиционера в службе технической поддержки.

Выбор сигнального кода пульта дистанционного управления

Для выбора сигнального кода пульта дистанционного управления выполните следующие действия. (Учтите, что кондиционер будет принимать тот или иной сигнальный код только после соответствующей настройки.)

- 1** Нажимайте кнопку **START/STOP** до тех пор, пока на дисплее пульта дистанционного управления не будут отображаться только часы.
- 2** Удерживайте кнопку **MODE** (режим) не менее пяти секунд, чтобы отобразить текущий сигнальный код (до появления **A**).
- 3** Нажимайте кнопки **SET TEMP.** (▲ / ▼) для переключения сигнального кода между **A** → **B** → **C** → **D**. Совместите отображаемый код с сигнальным кодом кондиционера.
- 4** Для возврата в режим отображения часов снова нажмите кнопку **MODE** (режим). Сигнальный код будет изменен.

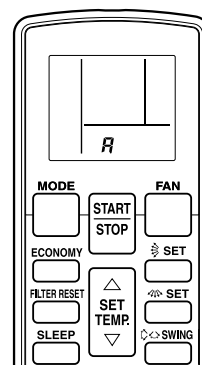

Если после отображения сигнального кода в течение 30 секунд не будет нажата какая-либо кнопка, система вернется к отображению часов. В этом случае повторите настройку с шага 1.

Перед поставкой на кондиционере устанавливается сигнальный код A. Узнайте порядок изменения сигнального кода в службе технической поддержки.

При замене батарей пульт дистанционного управления сбрасывается на сигнальный код A. При использовании сигнального кода, отличного от кода A, после замены батарей настройте сигнальный код. Если вы не знаете настроек сигнального кода кондиционера, меняйте сигнальные коды (**A** → **B** → **C** → **D**) до тех пор, пока не установите код, используемый для управления кондиционером.

СОВЕТЫ ПО ЭКСПЛУАТАЦИИ

- Возможно, некоторыми функциями пульта дистанционного управления не удастся воспользоваться, в тех случаях, когда локальная работа с использованием стандартного пульта дистанционного управления, в том числе беспроводного пульта дистанционного управления, запрещена.
- Отображение рабочих условий на внутреннем блоке и данном устройстве может отличаться, когда внутренний блок работает с заблокированным пультом ДУ.

Инструкции, относящиеся к отоплению (*) применимы только к МОДЕЛЯМ С РЕЖИМОМ ОХЛАЖДЕНИЯ И ОТОПЛЕНИЯ.

*Результаты в режиме Отопление

- Данный кондиционер воздуха работает по принципу нагнетания тепла, поглощая тепло из наружного воздуха и передавая это тепло в помещение. Поэтому результаты работы снижаются при понижении температуры снаружи. Если результаты отопления помещения недостаточны, мы рекомендуем использовать этот кондиционер воздуха вместе с другим нагревательным прибором.
- Кондиционеры воздуха, работающие по принципу нагнетания тепла, нагревают помещение, циркулируя по нему воздух, поэтому для нагревания помещения иногда требуется некоторое время после включения кондиционера воздуха.

*Когда температура внутри и снаружи высокая

- Когда температура и внутри, и снаружи высокая при использовании режима отопление, вентилятор наружного прибора может иногда останавливаться.

Скорость вентилятора: АВТО (АУТО)

*Обогрев:

При низкой температуре воздуха, поступающего из внутреннего прибора, вентилятор будет работать на очень низкой скорости.

Охлаждение:

По мере приближения температуры в помещении к установке термостата скорость вентилятора замедляется.

Сушка:

Вентилятор работает с очень низкой скоростью.

Режимы эксплуатации: АВТО

РЕЖИМ ОХЛАЖДЕНИЯ

- При температуре в помещении на 2 °C выше по сравнению с установленной температурой режим будет переключаться от Охлаждения к Сушке.

МОДЕЛЬ С РЕЖИМОМ ОХЛАЖДЕНИЯ И ОТОПЛЕНИЯ

Функция автоматического переключения

- При выборе режима АВТОИЗМЕНЕНИЕ кондиционера воздуха выбирает соответствующий режим (Охлаждение или Отопление) в соответствии с температурой в помещении.
- При выборе режима АВТОИЗМЕНЕНИЕ в первый раз вентилятор будет работать на очень малой скорости приблизительно одну минуту, пока прибор будет определять текущее состояние помещения и выбирать соответствующий режим эксплуатации.

Если разница между установкой термостата и фактической температурой в помещении более чем +2 °C

→ Режим охлаждения или сушки

(Функцию текущего контроля можно выбрать при низкой температуре наружного воздуха.)

Если разница между установкой термостата и фактической температурой в помещении в пределах ±2 °C

→ Режим мониторинга

Если разница между установкой термостата и фактической температурой в помещении более чем -2 °C

→ Режим отопления

(Функцию текущего контроля можно выбрать при высокой температуре наружного воздуха.)

*Контролируемое микрокомпьютером Автоматическое Размораживание

- При использовании режима Отопление и при низкой температуре воздуха снаружи и при большой влажности на наружном приборе может образоваться изморозь, в результате чего эксплуатационные показатели снижаются. Для предотвращения снижения эксплуатационных показателей данный прибор оснащен функцией Автоматического Размораживания, которая контролируется микрокомпьютером. При образовании изморози кондиционер воздуха временно прекращает работу и в течение короткого периода работает цикл размораживания (приблизительно от 4 до 15 минут). Во время действия функции Автоматического Размораживания светоиндикатор ЭКСПЛУАТАЦИИ (зеленая) мигает.

Охлаждение при низкой температуре снаружи

- При понижении температуры снаружи вентиляторы наружного прибора могут переключиться на работу на малой скорости.

*Пуск из горячего состояния (в режиме отопления)

- Внутренний прибор препятствует возникновению сквозняков холодного воздуха в начале работы кондиционера в режиме отопления. Вентилятор внутреннего прибора не работает или работает с очень низкой скоростью до тех пор пока теплообменник не достигнет установленной температуры.

Ru-11

Управление режимами

*Отопление:

- Используется для обогрева помещения.
- При выборе режима Отопление вентилятор кондиционера воздуха работает на очень низкой скорости приблизительно от 3 до 5 минут, а затем переключается на выбранную скорость. В этот период времени внутренний прибор прогревается.
- При очень низкой температуре в помещении на наружном приборе может образоваться изморозь и его рабочие показатели снизятся. Для устранения изморози прибор будет периодически автоматически выполнять цикл размораживания. При автоматическом размораживании светоиндикатор ЭКСПЛУАТАЦИИ (зеленая) будет мигать, при этом отопление будет прервано.
- Если прибор начинает работу в режиме отопления, проходит некоторое время до начала прогрева помещения.

Охлаждение:

- Используется для охлаждения помещения.

Сушка:

- Используется для охлаждения и одновременно устраняет влажность в помещении.
- В режиме Сушка отопление не работает.
- В режиме Сушка прибор работает на низкой скорости; чтобы отрегулировать влажность в помещении вентилятор внутреннего прибора может периодически останавливаться. Также вентилятор может работать на очень низкой скорости в процессе определения влажности в помещении.
- Скорость вентилятора нельзя изменить вручную, если выбран режим Сушка.

Вентилятор:

- Используется для обеспечения циркуляции воздуха в помещении.

В режиме Отопление:

Установите термостат на температуру выше температуры в помещении в настоящее время. Режим Отопление не будет работать при установке термостата на температуру ниже, чем фактическая температура в помещении.

В режиме Охлаждение/Сушка:

Установите термостат на температуру ниже температуры в помещении в настоящее время. Режим Охлаждение/Сушка не будет работать при установке термостата на температуру выше, чем фактическая температура в помещении. (В режиме Охлаждение будет работать только вентилятор).

В режиме Вентилятор:

Вы не можете использовать прибор для обогрева и охлаждения помещения в данном режиме.

АВТО Перезапуск

В случае перебоя с подачей электроэнергии

- В случае перебоя с подачей электроэнергии к кондиционеру воздуха, кондиционер воздуха автоматически возобновит работу в ранее выбранном режиме после восстановления подачи электроэнергии.
- В случае перебоя с подачей электроэнергии во время работы ТАЙМЕРА произойдет перезапуск таймера и прибор начнет работу (или остановится) в соответствии с новой установкой таймера. В таком случае светоиндикатор ТАЙМЕР (оранжевая) будет мигать.
- Использование других электроприборов (электробритвы, и т. д.) или использование вблизи прибора радиопередатчика может стать причиной неполадки в работе кондиционера воздуха. В таком случае временно отсоедините сетевую вилку от розетки, снова подключите ее, а затем используйте пульт дистанционного управления для возобновления работы прибора.

НЕПОЛАДКИ

Инструкции, относящиеся к отоплению (*) применимы только к МОДЕЛЯМ С РЕЖИМОМ ОХЛАЖДЕНИЯ И ОТОПЛЕНИЯ.

 ПРЕДУПРЕЖДЕНИЕ	<p>В случае возникновения неисправности (запах гари и т. п.) немедленно остановите кондиционер, отсоедините вилку шнура питания, выключите автоматический прерыватель питания электросети и обратитесь к соответствующему персоналу техобслуживания. Выключение только с помощью выключателя прибора не отсоединяет прибор полностью от источника питания. Обязательно убедитесь в том, что шнур питания отсоединен от розетки, выключен рубильник и что прибор полностью отключен.</p>
---------------------------------------------------------------------------------------------------------	-----------------------------------------------------------------------------------------------------------------------------------------------------------------------------------------------------------------------------------------------------------------------------------------------------------------------------------------------------------------------------------------------------------------------------------------------------------------------------------------

Прежде, чем вызывать техобслуживание, проверьте следующее:

	Симптом	Проблема	См. стр.	
НОРМАЛЬНОЕ ФУНКЦИОНИРОВАНИЕ	Прибор не начинает немедленно работать:	<ul style="list-style-type: none"> ● Если прибор останавливают, а затем немедленно снова запускают, то компрессор не будет работать в течение приблизительно 3 минут, чтобы предотвратить перегорание предохранителей. ● При отсоединении шнура питания от розетки и при его повторном подсоединении к розетке электросети, в течение приблизительно 3 минут работает защита электроцепи, и в это время прибор не функционирует. 	—	
	Слышен шум:	<ul style="list-style-type: none"> ● Во время работы и сразу после остановки прибора может быть слышен звук воды, перетекающей в трубах кондиционера воздуха. Также может быть слышен шум в течение приблизительно 2 или 3 минут после запуска прибора (звук протекающего хладагента). ● Во время работы может быть слышен слабый скрип. Это результат незначительного расширения и сжатия передней крышки в результате изменения температуры. 	—	
		*● Во время режима обогрева иногда может быть слышно шипение. Этот звук возникает во время операции автоматического размораживания.	12	
	Запахи:	<ul style="list-style-type: none"> ● Из внутреннего прибора может исходить слабый запах. Этот запах возникает из-за запахов в помещении (запах мебели, табака и т. д.), которые скопились в кондиционере воздуха. 	—	
	Легкий туман или пар:	<ul style="list-style-type: none"> ● Во время работы в режиме Охлаждение или Сушка можно видеть, как из внутреннего прибора выделяется небольшая дымка. Это возникает в результате резкого Охлаждения воздуха помещения воздухом, поступающим из кондиционера воздуха, что приводит к конденсации и образованию легкого тумана. 	—	
		*● Во время режима обогрева вентилятор внешнего устройства может прекратить вращение, а также можно увидеть пар, выходящий из устройства. Это происходит вследствие операции автоматического размораживания.	12	
	Поток воздуха слабеет или прекращается:	*● Когда начинает функционировать режим Отопление, скорость вентилятора временно очень малая, что связано с прогреванием внутренних частей.		—
		*● Во время работы в режиме Отопление, если температура в помещении поднимается выше установки термостата, наружный прибор останавливается, а внутренний прибор будет работать с очень низкой скоростью вентилятора. Если Вы хотите повысить комнатную температуру, установите настройки термостата на более высокую температуру.		—
		*● Во время работы в режиме Отопление прибор временно останавливается (от 4 до 15 минут) в результате действия функции Автоматического Размораживания. Во время работ функции Автоматического Размораживания светоиндикатор ЭКСПЛУАТАЦИИ (зеленая) мигает.	12	
		● Вентилятор может работать на очень малой скорости во время работы в режиме Сушка или при мониторинге температуры в помещении.	—	
● Во время мониторинга в режиме АВТО вентилятор работает на очень низкой скорости.		—		
Из наружного прибора выделяется вода:	*● Во время обогрева вода может вытекать из внешнего устройства при процессе размораживания.	12		

Ru-13

Инструкции, относящиеся к отоплению (*) применимы только к МОДЕЛЯМ С РЕЖИМОМ ОХЛАЖДЕНИЯ И ОТОПЛЕНИЯ.

	Симптом	Проблема	См. стр.
ПРОВЕРЬТЕ ЕЩЕ РАЗ	Прибор совсем не работает:	<ul style="list-style-type: none"> ● Выключен ли автоматический прерыватель питания электросети? ● Может быть, был перебой в подаче электроэнергии? ● Может быть, перегорел предохранитель или сработал прерыватель электроцепи? 	—
	Плохие результаты в режиме Охлаждение (или *Отопление):	<ul style="list-style-type: none"> ● Работает ли таймер? 	7 до 8
		<ul style="list-style-type: none"> ● Может быть, загрязнен фильтр воздуха? ● Может быть, заблокирована воздухозаборная решетка или выходной порт кондиционера воздуха? ● Может быть, неправильно установлено значение температуры на термостате? ● Может быть, открыто окно или дверь? ● Может быть, при работе в режиме Охлаждение через окно поступает яркий солнечный свет? (Задержите занавески.) ● Может быть, при работе в режиме Охлаждение в помещении работает нагревательный прибор или компьютеры, или в помещении слишком много людей? 	—
	Прибор не реагирует на команды с пульта дистанционного управления:	<ul style="list-style-type: none"> ● Возможно, полностью разрядились батарейки пульта дистанционного управления? ● Возможно, неправильно установлены батарейки пульта дистанционного управления? 	4
После замены батарей на пульте дистанционного управления сигнал не принимается.	<ul style="list-style-type: none"> ● Возможно, используется сигнальный код кондиционера, отличный от сигнального кода А? 	10	

Если после этих проверок проблема не исчезла, или вы обнаружили запах дыма, или мигают светоиндикаторы ТАЙМЕР (оранжевый) и РАБОТА (зеленый), немедленно прекратите эксплуатацию, отсоедините сетевой штепсель и обратитесь к уполномоченному обслуживающему персоналу.

ТЕХНИЧЕСКИЕ ХАРАКТЕРИСТИКИ

ДИСТАНЦИОННЫЙ КОНТРОЛЛЕР (БЕСПРОВОДНОЙ)

МОДЕЛЬ	ИСТОЧНИК ПИТАНИЯ	ГАБАРИТЫ И ВЕС			
		ВЫСОТА	ШИРИНА	ГЛУБИНА	ВЕС
UTY-LNH*	DC 3 V	170 mm	56 mm	19 mm	85 г (без батареек)

ÍNDICE

PRECAUÇÕES DE SEGURANÇA	1	OPERAÇÃO MANUAL AUTOMÁTICA	8
CARACTERÍSTICAS E FUNÇÕES	2	FUNCIONAMENTO EM POUPANÇA DE	
NOMENCLATURA	3	ENERGIA	9
PREPARAÇÃO	4	REPOSIÇÃO DO FILTRO	9
FUNCIONAMENTO	5	SELECIONAR O CÓDIGO DO SINAL DO	
FUNCIONAMENTO DO TIMER		CONTROLO REMOTO	10
(TEMPORIZADOR)	7	SUGESTÕES PARA O FUNCIONAMENTO	11
FUNÇÃO SLEEP TIMER	8	DETECÇÃO E RESOLUÇÃO DE PROBLEMAS	13
		ESPECIFICAÇÕES	14

PRECAUÇÕES DE SEGURANÇA

- Estas “PRECAUÇÕES DE SEGURANÇA” contêm informações importantes relativas à sua segurança. Certifique-se de que as segue.
- Consulte os detalhes dos métodos de utilização neste manual. Solicite ao utilizador que o mantenha à mão para consulta posterior, como por exemplo quando for necessário deslocar ou reparar a unidade.

 AVISO	Este sinal indica procedimentos que, se incorrectamente realizados, poderão levar à morte ou a ferimentos graves para o utilizador.
<ul style="list-style-type: none">• Esta unidade não contém peças que possam ser reparadas pelo utilizador. A reparação deverá ser sempre realizada pela assistência técnica autorizada.• Quando for necessário mudar o Aparelho de Ar Condicionado de local, contacte a assistência técnica autorizada para a remoção e reinstalação do equipamento.• Se houver a possibilidade de haver crianças perto da unidade, adopte medidas preventivas para impedir o seu acesso à mesma.• Não efectue reparações nem modificações. Pode causar avarias ou acidentes.	<ul style="list-style-type: none">• Desligue imediatamente o aparelho se a lâmpada indicadora da unidade interior ficar intermitente ou se for indicada uma situação anormal. Se o deixar em funcionamento pode dar-se um incêndio ou uma avaria.• Não utilize gases inflamáveis perto da unidade. Pode causar um incêndio se ocorrer uma fuga de gás.

 CUIDADO	Este sinal indica procedimentos que, se incorrectamente realizados, poderão possivelmente resultar em ferimentos pessoais no utilizador ou danos no equipamento.
<ul style="list-style-type: none">• Não desmonte a unidade. O contacto com os circuitos internos pode causar um incêndio ou uma avaria.• Não deixe cair a unidade. Se a deixar cair pode partir a caixa e impossibilitar o funcionamento.• Não prima nenhum botão com um objecto afiado. Se o fizer, pode causar um choque eléctrico ou uma avaria.• Não limpe a unidade com benzina, diluente nem panos químicos, etc. Se o fizer, pode provocar descoloração ou avarias. Se a unidade estiver muito suja, humedeça um pano em detergente neutro diluído em água e utilize-o para limpar a unidade.• Mantenha os dispositivos eléctricos a mais de 1 metro desta unidade. Podem causar avarias ou falhas.• Não utilize chamas perto desta unidade nem coloque aquecedores perto da mesma. Podem causar avarias.• Não exponha esta unidade ao contacto directo com água. Se o fizer pode dar origem a problemas, choques eléctricos ou aquecimento.• Não coloque vasos com flores nem recipientes com água em cima da unidade. Poderá dar origem a aquecimento, incêndios ou choques eléctricos.• Não toque nos botões com as mãos molhadas. Se o fizer pode causar choques eléctricos ou avarias.• Descarte os materiais da embalagem em segurança. Rasgue os sacos de plástico e descarte-os de modo que as crianças não os utilizem como brinquedos. Os sacos de plástico não rasgados constituem perigo de sufocação para as crianças.	<ul style="list-style-type: none">• Não use pulverizadores de insecticida ou outros pulverizadores inflamáveis. Não coloque pulverizadores inflamáveis próximo da unidade nem os aplique directamente sobre a mesma. Se o fizer, pode provocar um incêndio ou uma explosão.• Não utilize este equipamento em situações que envolvam o armazenamento de comida, plantas ou animais, equipamento de precisão ou obras de arte.• Não lave com água. Se o fizer pode causar choques eléctricos ou avarias.• Não utilize a unidade em ambientes especiais. Se esta for utilizada em locais expostos a óleo (incluindo óleo de máquinas), vapor ou gás sulfúrico, o seu desempenho pode ficar bastante reduzido ou poderão ser causados danos às peças internas.

CARACTERÍSTICAS E FUNÇÕES

FUNCIONAMENTO AUTOMÁTICO

● MODELO DE REFRIGERAÇÃO

Basta premir o botão START/STOP e o aparelho começará a funcionar automaticamente nos modos de refrigeração ou desumidificação de acordo com o ajuste do termostato e a temperatura ambiente no momento em que o aparelho é colocado em funcionamento.

● MODELO DE AQUECIMENTO E REFRIGERAÇÃO

Basta premir o botão START/STOP e o aparelho começará a funcionar automaticamente no modo de aquecimento, refrigeração ou controlo, de acordo com o ajuste do termostato e a temperatura ambiente no momento em que o aparelho é colocado em funcionamento.

TEMPORIZADOR DE DESCANSO

● MODELO DE REFRIGERAÇÃO

Quando o botão SLEEP é premido durante o modo de refrigeração ou de desumidificação, a temperatura regulada no termostato aumenta gradualmente durante o período de funcionamento. Quando o tempo pré-programado é alcançado, o equipamento desliga-se automaticamente.

● MODELO DE AQUECIMENTO E REFRIGERAÇÃO

Quando o botão SLEEP é premido durante o modo de aquecimento, a temperatura regulada no termostato baixa gradualmente durante o período de funcionamento. Durante o modo de refrigeração ou desumidificação, a temperatura regulada no termostato aumenta gradualmente durante o período de funcionamento. Quando o tempo pré-programado é alcançado, o equipamento desliga-se automaticamente.

CONTROLO REMOTO SEM FIOS

O CONTROLO REMOTO SEM FIOS permite um controlo adequado do funcionamento do Aparelho de Ar Condicionado.

NOMENCLATURA

Controlo Remoto

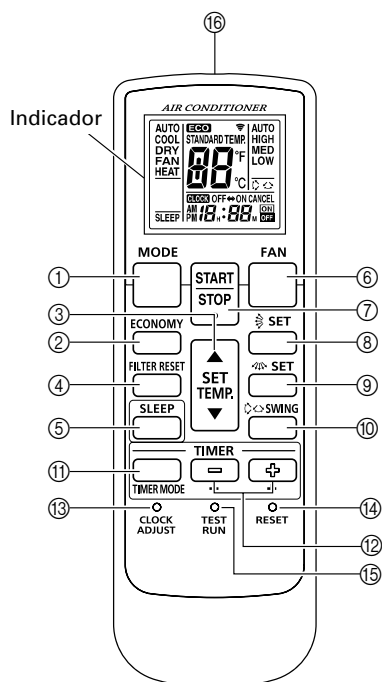

- ① Botão de MODO (MODE)
- ② Botão de POUPANÇA DE ENERGIA (ECONOMY)
- ③ Tecla de SELECÇÃO DE TEMPERATURA (SET TEMP.) (▲ / ▼)
- ④ Botão de REPOSIÇÃO DO FILTRO (FILTER RESET)
- ⑤ Tecla de programação de paragem (SLEEP)
- ⑥ Botão do VENTILADOR (FAN)
- ⑦ Tecla de ligar/desligar (START/STOP)
- ⑧ Botão SET (definir) (Vertical)
- ⑨ Botão SET (definir) (Horizontal)
- ⑩ Tecla de oscilação (SWING)
- ⑪ Tecla do MODO DE TEMPORIZAÇÃO (TIMER MODE)
- ⑫ Teclas de DEFINIÇÃO DO TEMPORIZADOR (TIMER SET) (□ / □)
- ⑬ Tecla para ACERTAR O RELÓGIO (CLOCK ADJUST)
- ⑭ Tecla de REPOSIÇÃO (RESET)
- ⑮ Tecla de teste (TEST RUN)

Este é utilizado durante o funcionamento de teste. Para obter mais informações, consulte o manual de instalação.



Para facilitar a explicação, a ilustração concomitante foi elaborada de forma a demonstrar todos os indicadores possíveis; no entanto, em funcionamento real, o visor só mostrará os indicadores apropriados à operação em curso.

- ⑯ Transmissor de sinal
- ⑰ Indicador da temperatura seleccionada
- ⑱ Indicador de POUPANÇA DE ENERGIA
- ⑲ Indicador do Modo de Funcionamento
- ⑳ Visor de programação de PARAGEM (SLEEP)
- ㉑ Indicador de Transmissão
- ㉒ Indicador da velocidade do ventilador
- ㉓ Visor de oscilação (SWING)
- ㉔ Indicador do modo de temporização
- ㉕ Indicador da hora

Notas sobre o funcionamento

As funções LIGAR/DESLIGAR (START/STOP), MODO (MODE), SELECÇÃO DE TEMPERATURA (SET TEMP.) e DEFINIÇÃO DO TEMPORIZADOR (TIMER SET) podem estar restringidas, consoante o estado de funcionamento da unidade interior. Neste caso, quando o sinal da unidade de controlo remoto é recebido, a lâmpada do temporizador (TIMER) fica intermitente em sinal de aviso.

PREPARAÇÃO

Colocação das pilhas (R03/LR03 x 2)

- 1 Para abrir, pressione ligeiramente e empurre a tampa do compartimento das pilhas no lado posterior do comando.**

Deslize no sentido da seta enquanto pressiona a marca .

- 2 Coloque as pilhas.**

Assegure-se da posição correcta, tendo em atenção a polaridade (+/-) das pilhas.

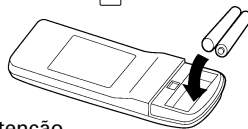

- 3 Coloque novamente a tampa.**

- 4 Prima o botão de reposição (RESET).**

Utilize o bico de uma esferográfica ou outro objecto pontiagudo para premir o botão.

Acerto do relógio

- 1 Pressione a tecla de ajuste da hora (CLOCK ADJUST).**

Utilize a ponta de uma esferográfica ou outro objecto pontiagudo para pressionar a tecla.

- 2 Use as teclas TIMER SET ( / ) para acertar o relógio.**

Tecla  : para adiantar

Tecla  : para atrasar

(Cada vez que pressiona as teclas, adianta ou atrasa um minuto; para acertar mais rapidamente, pressione continuamente a tecla.)

- 3 Prima novamente a tecla para ACERTAR O RELÓGIO (CLOCK ADJUST).**

Fica assim completo o acerto do relógio, iniciando-se o seu funcionamento.

Utilização do comando a distância

- Para funcionar correctamente, a unidade de controlo remoto deve ser apontada na direcção do receptor de sinal.
- Alcance de funcionamento: aprox. 5 metros.
- Quando um sinal é recebido de forma correcta pelo painel de controlo da unidade receptora, algumas lâmpadas piscam.
- Se nenhuma lâmpada piscar, prima novamente o botão do controlo remoto.

AVISO

Nunca permita o curto-circuito das pilhas alcalinas. Nunca as desmonte, nem as aqueça ou coloque no fogo.

- Se o fizer, pode dar origem a fugas de líquido alcalino e a um possível contacto com os olhos ou fazer com que as pilhas expludam ou aqueçam, o que pode resultar em ferimentos, queimaduras ou avarias mecânicas.
- Se o líquido alcalino entrar em contacto com a pele ou com o vestuário, retire-o lavando com água limpa. Se entrar em contacto com os olhos, lave-os com água limpa e consulte imediatamente um médico.

CUIDADO

A utilização incorrecta das pilhas pode causar fuga de líquido, explosões ou aquecimento e resultar em avarias ou ferimentos pessoais. Cumpra as recomendações que se seguem.

- Não recarregue as pilhas.
- Insira as pilhas na orientação correcta.
- Não misture uma pilha nova com uma pilha usada nem pilhas de tipos diferentes.
- Quando acabar a carga das pilhas retire-as imediatamente.

Tome precauções para impedir que as crianças possam engolir as pilhas.

Retire as pilhas quando não tencionar utilizar a unidade por períodos prolongados, para evitar possíveis danos provocados pela fuga de líquido destas.

As pilhas gastas deverão ser retiradas e colocadas nos receptáculos públicos próprios para o efeito.

FUNCIONAMENTO

Para seleccionar o modo de Funcionamento

1 Pressione a tecla de ligar/desligar (START/STOP).

A lâmpada indicadora de funcionamento OPERATION (verde) do painel de controlo da unidade receptora acende-se. Inicia-se o funcionamento do equipamento.

2 Prima o botão de MODO (MODE) para seleccionar o modo que pretende.

Cada vez que se pressiona a tecla, o modo de funcionamento muda da seguinte forma:

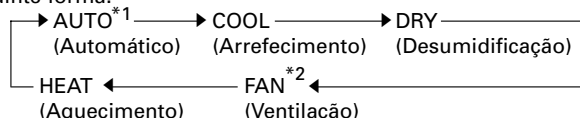

Cerca de 3 segundos depois, reaparecerão todos os indicadores no visor.

*1 "AUTO" só pode ser definido na unidade interior atribuída à unidade interior representativa.

*2 "FAN" não pode ser definida para tipo de bomba de calor.

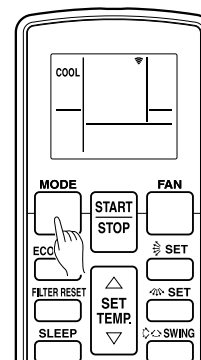

Exemplo: Quando se selecciona COOL (arrefecimento).

Seleção da temperatura

Prima a tecla de selecção de temperatura (SET TEMP.).

Tecla ▲ : Pressionar para aumentar a temperatura.

Tecla ▼ : Pressionar para diminuir a temperatura.

● Gama de temperaturas seleccionáveis no termostato:

Automático 18 a 30 °C

Aquecimento 16 a 30 °C

Arrefecimento/Desumidificação 18 a 30 °C

Em ventilação (FAN) a temperatura pretendida na sala não pode ser seleccionada no termostato (o indicador de temperatura não aparece no visor).

Após 3 segundos, reaparecerão todos os indicadores no visor.

A temperatura seleccionada no termostato deverá ser considerada um valor standard, podendo ser um pouco diferente da temperatura real da sala

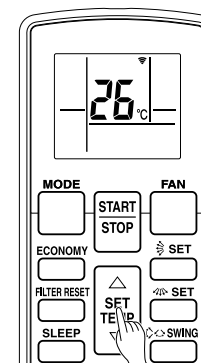

Exemplo: Quando se selecciona a temperatura para 26 °C.

Seleção da Velocidade do Ventilador

Prima o botão de VENTILADOR (FAN).

Cada vez que pressionar a tecla, a velocidade do ventilador muda do seguinte modo:

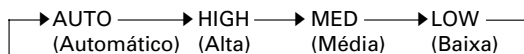

Após 3 segundos, reaparecerão todos os indicadores no visor.

Ao seleccionar automático (AUTO):

Aquecimento: O ventilador funciona lentamente no início, ou quando a temperatura do ar insuflado é relativamente baixa; a velocidade do ventilador vai aumentando à medida que sobe a temperatura do ar insuflado.

Arrefecimento: À medida que a temperatura da sala se aproxima do valor seleccionado, a velocidade do ventilador vai baixando.

Ventilação: O ventilador liga e desliga alternadamente; quando ligado, funciona em velocidade baixa.

O ventilador funcionará numa velocidade muito baixa no modo de funcionamento monitor e no início do modo de aquecimento.

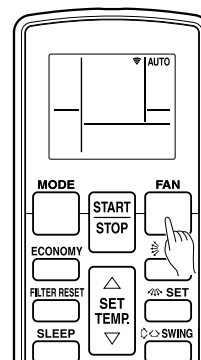

Exemplo: Quando se selecciona automático (AUTO).

Para de sligar o aparelho

Pressione a tecla de ligar/desligar (START/STOP).

O indicador de funcionamento (OPERATION) apagar-se-á (verde).

Acerca do Funcionamento de ALTERAÇÃO AUTOMÁTICA

AUTOMÁTICA:

- Quando AUTO CHANGEOVER (ALTERAÇÃO AUTOMÁTICA) é primeiro seleccionado, a ventoinha funciona a uma velocidade muito baixa, durante aproximadamente 1 minuto, durante este período a unidade detecta as condições da sala e selecciona o modo de funcionamento apropriado.

Se a diferença entre a definição do termóstato e a temperatura actual da sala for mais de +2 °C

→ funcionamento de arrefecimento ou de Desumidificação

(Pode ser seleccionado o funcionamento de Monitor se a temperatura exterior estiver baixa.)

Se a diferença entre a definição do termóstato e a temperatura actual da sala for até ±2 °C

→ funcionamento de Monitor

Se a diferença entre a definição do termóstato e a temperatura actual da sala for mais de -2 °C

→ funcionamento de Aquecimento

(Pode ser seleccionado o funcionamento de Monitor se a temperatura exterior estiver alta.)

- Quando o aparelho de ar condicionado tiver ajustado a temperatura da sua sala até perto da definição no termóstato, este iniciará o funcionamento de monitor. No modo de funcionamento de monitor, a ventoinha funciona a baixa velocidade. Se a temperatura da sala alterar subsequentemente, o aparelho de ar condicionado selecciona mais uma vez o funcionamento apropriado (Aquecer, Arrefecer) para ajustar a temperatura para o valor definido no termóstato.

(O limite do funcionamento de monitor é de ±2 °C relativamente à definição no termóstato.)

- Se o modo seleccionado automaticamente pela unidade não for o que pretende, seleccione um dos modos de funcionamento (HEAT, COOL, DRY, FAN).

Notas sobre os modos de funcionamento

Aquecimento:

- Utiliza-se para aquecer a sala.
- Ao seleccionar o modo de aquecimento, o ventilador funcionará a uma velocidade muito baixa, durante 3 a 5 minutos, mudando em seguida para a velocidade seleccionada.
- Quando a temperatura ambiente for muito reduzida, é possível que se forme gelo na unidade exterior, podendo o seu desempenho sofrer uma redução. Para remover o gelo, a unidade entrará automaticamente no ciclo de descongelação com alguma frequência. Durante o funcionamento da Descongelação Automática, o Indicador de funcionamento (verde) (OPERATION) ficará intermitente e o funcionamento em aquecimento será interrompido.
- O sistema da bomba de aquecimento aquece o compartimento circulando o ar quente à volta das partes do compartimento.

Frio:

- Utiliza-se para arrefecer a sala.

Desumidificação:

- Utiliza-se para arrefecer um pouco, enquanto desumidifica a sala.
- Não deve aquecer a sala durante o processo de desumidificação.
- Durante o modo de desumidificação o ventilador funciona a baixa velocidade; para poder ajustar a humidade da sala, é possível que o ventilador da unidade interior pare de vez em quando. Também, a ventoinha poderá funcionar a velocidade muito baixa enquanto ajusta a humidade da sala.
- A velocidade do ventilador não pode ser alterada manualmente, uma vez seleccionado o modo de desumidificação.

Ventilação:

- Utiliza-se para fazer circular o ar pela sala sem alteração de temperatura.

Em modo de aquecimento:

Regule o termostato de modo a que a temperatura seleccionada seja superior à da sala. Caso contrário o aparelho não funcionará em aquecimento.

Em modo de arrefecimento/ desumidificação:

Regule o termostato de modo a que a temperatura seleccionada seja inferior à da sala. Caso contrário o aparelho não funcionará em arrefecimento/ desumidificação (em modo de arrefecimento, apenas funcionará o ventilador).

Em modo de ventilação:

O aparelho não funcionará em aquecimento nem arrefecimento.

FUNCIONAMENTO DO TIMER (TEMPORIZADOR)

Antes de utilizar a função de temporização, verifique se o relógio do comando à distância está certo (☞ P. 4).

Para utilizar a temporização de arranque (ON), e de paragem (OFF)

1 Prima a tecla de ligar/desligar (START/STOP) (se a unidade já está em funcionamento, passe ao passo 2). A lâmpada indicadora de funcionamento OPERATION (verde) do painel de controlo da unidade receptora acende-se.

2 Prima a tecla de temporização (TIMER MODE) para seleccionar o início ou paragem de temporização (ON) ou (OFF).

Cada vez que premir o botão, a função do temporizador altera da seguinte forma:

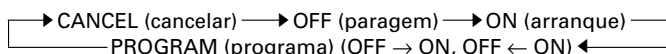

A lâmpada indicadora do temporizador TIMER (cor-de-laranja) do painel de controlo da unidade receptora acende-se.

3 Utilize as teclas de DEFINIÇÃO DO TEMPORIZADOR (TIMER SET) para ajustar a temporização de paragem (OFF) ou de arranque (ON) pretendida.

Selecione a hora enquanto pisca o indicador de horas (continuará a piscar durante cerca de 5 segundos).

Tecla [+]: Pressione para adiantar a hora.

Tecla [-]: Pressione para atrasar a hora.

Após 5 segundos reaparecerão todos os indicadores.

Para cancelar a temporização:

Utilize a tecla do modo de temporização (TIMER MODE) para seleccionar a opção "CANCEL" (cancelar).

O aparelho retomarà o seu funcionamento normal.

Para alterar a selecção de temporização

Siga os passos 2 e 3.

Para desligar o aparelho durante a temporização

Prima a tecla de ligar/desligar (START/STOP).

Para alterar as condições de funcionamento

Se desejar alterar as condições de funcionamento (modo, velocidade do ventilador, selecção da temperatura), depois de ter programada a temporização, espere que reapareçam todos os indicadores no visor, e em seguida prima as teclas adequadas para a selecção do funcionamento desejado.

Utilização da temporização programada

1 Pressione a tecla de ligar/desligar (START/STOP) (se a unidade já está em funcionamento, passe ao passo 2).

A lâmpada indicadora de funcionamento OPERATION (verde) do painel de controlo da unidade receptora acende-se.

2 Selecione as horas desejadas de final da temporização (OFF) e de início (ON).

Veja a secção "Para utilizar a temporização de arranque (ON), e de paragem (OFF)" para seleccionar o modo e as horas desejadas.

Após cerca de cinco segundos, reaparecerão todos os indicadores.

A lâmpada indicadora do temporizador TIMER (cor-de-laranja) do painel de controlo da unidade receptora acende-se.

3 Prima o botão da temporização (TIMER MODE) para seleccionar o funcionamento com temporização programada (PROGRAM) (aparecerá a indicação OFF → ON ou OFF ← ON).

No visor aparecerá alternadamente "OFF-timer" (final de temporização) e "ON-timer" (início de temporização), passando em seguida a mostrar a hora programada para a primeira função.

● Inicia-se então a temporização programada. (Se a primeira função seleccionada foi "ON timer", o aparelho desligar-se-á de imediato.)

Após 5 segundos, reaparecerão todos os indicadores.

Para cancelar o temporizador

Utilize a tecla do modo de temporização (TIMER MODE) para seleccionar a opção "CANCEL" (cancelar).

O aparelho de ar condicionado retornará à funcionamento normal.

Para alterar a selecção de temporização

1. Siga as instruções dadas no ponto "Para utilizar a temporização de arranque (ON), e de paragem (OFF)" para a selecção de temporização desejada.

2. Prima a tecla da temporização (TIMER MODE) para seleccionar OFF → ON ou OFF ← ON.

Para desligar o aparelho durante a temporização

Prima a tecla de ligar/desligar (START/STOP).

Para alterar as condições de funcionamento

Se desejar alterar as condições de funcionamento (Modo, velocidade do ventilador, selecção da temperatura), depois de ter programada a temporização, espere que reapareçam todos os indicadores no visor, e em seguida prima as teclas adequadas para a selecção do funcionamento desejado.

Notas sobre a temporização programada

- A temporização programada permite-lhe programar o final e início de funcionamento de uma forma integrada. Permite programar o início e posterior final de funcionamento, ou o inverso: programar a paragem e posterior início de funcionamento dentro de um período de 24 horas.
- A primeira função de temporização será aquela que estiver mais próxima da hora actual. A sequência de funcionamento é a indicada pelas setas visualizadas no visor do comando à distância (OFF → ON, ou OFF ← ON).
- Exemplo de temporização programada: o aparelho desligar-se depois de se ir deitar (final de temporização) e arrancar de manhã antes de se levantar (início de temporização).

FUNÇÃO SLEEP TIMER

A diferença entre esta e as outras funções de temporização, é que a função "SLEEP" utiliza-se para marcar o tempo que queremos que o aparelho funcione.

Utilização da temporização (SLEEP) de desligar automático

Estando o aparelho ligado ou desligado, prima a tecla de paragem automática (SLEEP).

As lâmpadas indicadoras de funcionamento OPERATION (verde) e do temporizador TIMER (cor-de-laranja) do painel de controlo da unidade receptora acendem-se.

Para alterar o tempo seleccionado

Prima a tecla de programação de paragem (SLEEP) novamente e acerte o relógio através das teclas TIMER SET (\oplus / \ominus).

Tecla \oplus : Pressionar para adiantar a hora.

Tecla \ominus : Pressionar para atrasar a hora.

Após 5 segundos reaparecerão todos os indicadores.

Notas sobre a função paragem automática (SLEEP)

Para evitar o calor ou frio excessivos enquanto está a dormir, a função (SLEEP) modifica automaticamente a temperatura seleccionada no termostato, de acordo com o tempo programado. Quando terminar o tempo programado, o aparelho desliga-se. Consoante a temperatura seleccionada na unidade de controlo remoto, a temperatura da unidade interior varia pouco a pouco. No entanto, neste caso, a indicação de temperatura da unidade de controlo remoto não varia, continuando a indicar a temperatura do momento em que a função de paragem automática (SLEEP) foi definida.

Durante o funcionamento em aquecimento (Unidade interior):

Uma vez seleccionada a função "SLEEP", a temperatura baixa automaticamente 1 °C em cada 30 minutos, até um total de 4 °C, mantendo então esse valor até ao final do tempo programado.

Ajustes da função paragem automática (SLEEP) em aquecimento

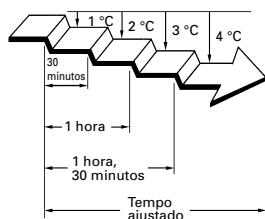

Durante o funcionamento em arrefecimento/desumidificação (Unidade interior):

Depois de seleccionada a função "SLEEP", a temperatura aumenta automaticamente de 1 °C em cada 1 hora. Quando a temperatura subir um total de 2 °C, esta mantém-se até que termine o tempo que se programou.

Ajustes da função paragem automática (SLEEP) em arrefecimento

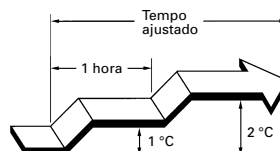

OPERAÇÃO MANUAL AUTOMÁTICA

Use a Operação Manual Automática no caso de perda do controle remoto ou, se outra maneira, ele esteja indisponível.

Como Usar os Controles da Unidade Principal

Prima o botão "MANUAL AUTO" localizado no painel de controlo do receptor.

Para interromper o funcionamento, prima novamente o mesmo botão.

- Quando o aparelho de ar condicionado é activado através do controlo do receptor, funcionará no mesmo modo que o modo AUTO seleccionado na unidade de controlo remoto. No entanto, acerca do ar condicionado de vários tipos, o modelo da bomba de calor vai seguir o modo de funcionamento da outra unidade interior.
- A velocidade do ventilador seleccionada será AUTO e o valor do termostato será de 24 °C.

FUNCIONAMENTO EM POUPANÇA DE ENERGIA

Ligue o Aparelho antes de efectuar este procedimento.

Para Utilizar o modo de Funcionamento de POUPANÇA DE ENERGIA

Prima o botão de POUPANÇA DE ENERGIA (ECONOMY).

Aparece "ECO" no visor do Comando à Distância.

Inicia-se o funcionamento em poupança de energia.

Para Parar o modo de Funcionamento de POUPANÇA DE ENERGIA

Prima novamente o botão de POUPANÇA DE ENERGIA (ECONOMY).

Desaparece "ECO" do visor do Comando à Distância.

Inicia-se o funcionamento normal.

Acerca do funcionamento em POUPANÇA DE ENERGIA (ECONOMY)

O funcionamento em poupança de energia pode ser regulado pelo controlo remoto.

A temperatura programada é automaticamente desviada durante um certo período de tempo.

Consoante a temperatura seleccionada na unidade de controlo remoto, a temperatura da unidade interior varia pouco a pouco. No entanto, neste caso, a indicação de temperatura da unidade de controlo remoto não varia, continuando a indicar a temperatura do momento em que a função de poupança de energia (ECONOMY) foi definida.

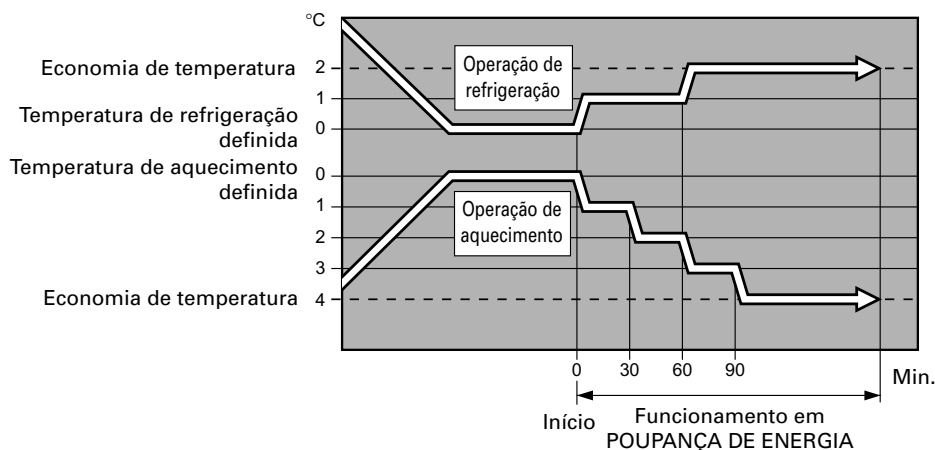

REPOSIÇÃO DO FILTRO

Quando limpar o filtro de ar da unidade interior, reponha o visor que indica o calendário de limpeza do filtro.

Para utilizar o botão de reposição do filtro (FILTER RESET)

Prima o botão de reposição do filtro (FILTER RESET).

SELECIONAR O CÓDIGO DO SINAL DO CONTROLO REMOTO

Quando dois ou mais aparelhos de ar condicionado estiverem instalados num compartimento e o controlo remoto estiver a operar um aparelho de ar condicionado diferente daquele que pretende definir, altere o código do sinal do controlo remoto para operar apenas o aparelho de ar condicionado que pretende definir (quatro selecções possíveis).

Quando dois ou mais aparelhos de ar condicionado estiverem instalados num compartimento, contacte os técnicos de assistência autorizados para definir os códigos do sinal de cada aparelho de ar condicionado.

Seleccionar o Código do Sinal do Controlo Remoto

Use os seguintes passos para seleccionar o código do sinal do controlo remoto. (Tenha em atenção que o aparelho de ar condicionado não pode receber um código do sinal se o aparelho de ar condicionado não tiver sido definido para o código do sinal.)

- 1** Prima o botão **START/STOP** até que apenas o relógio seja visualizado no visor do controlo remoto.
- 2** Prima o botão de **MODO (MODE)** pelo menos durante cinco segundos para visualizar o código do sinal actual (inicialmente definido para **A**).
- 3** Prima os botões **SET TEMP.** (**▲** / **▼**) para alterar o código do sinal entre **A** → **B** → **C** → **D**. Faça corresponder o código no visor com o código do sinal do aparelho de ar condicionado.
- 4** Volte a premir o botão de **MODO (MODE)** para voltar para o visor do relógio. O código do sinal será alterado.

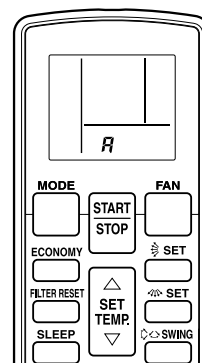

Se não forem premidos nenhuns botões dentro de 30 segundos depois do código do sinal ter sido visualizado, o sistema volta para o visor de relógio original. Neste caso, recomece a partir do passo 1.

O código do sinal do aparelho de ar condicionado é definido para A antes de sair de fábrica. Contacte os técnicos de assistência autorizados para alterar o código do sinal.

O controlo remoto redefine para o código do sinal A quando as pilhas do controlo remoto forem substituídas. Se utilizar um código de sinal diferente do código de sinal A, redefina o código do sinal depois de substituir as pilhas. Se não souber a definição do código do sinal do aparelho de ar condicionado, tente cada um dos códigos do sinal (**A** → **B** → **C** → **D**) até que encontre o código que está a operar o aparelho de ar condicionado.

SUGESTÕES PARA O FUNCIONAMENTO

- A unidade de controlo remoto pode não estar disponível para determinadas funções, enquanto a operação local com um controlo remoto standard, incluindo um controlo remoto sem fios, é proibida.
- A condição de funcionamento visualizada na unidade interior e nesta unidade podem variar se a unidade interior estiver a ser utilizada com o controlo RC Prohibition (Proibição RC).

As instruções relativas a aquecimento (*) são válidas somente para o modelo "AQUECIMENTO/REFRIGERAÇÃO".

*Rendimento do aquecimento

- Este Aparelho de Ar Condicionado utiliza uma bomba de calor que absorve o calor do ar externo e transfere este calor para o interior. Como resultado, o rendimento da operação de aquecimento diminui à medida que a temperatura do ar externo baixa. Se achar que o calor produzido é insuficiente, recomendamos que utilize este Aparelho de Ar Condicionado em conjunto com outro aparelho de calefação.
- Os Aparelhos de Ar Condicionado do tipo bomba de calor utilizam a recirculação do ar quente para aquecer o ambiente. Como resultado, é necessário algum tempo após o accionamento para aquecer todo o ambiente.

*Quando a temperatura Interna e Externa estão altas

- Quando ambas as temperaturas interna e externa estão altas, durante a utilização no modo aquecimento, o ventilador da unidade externa pode parar.

Velocidade da ventoinha: AUTO

*Aquecimento (Heating):

O ventilador funcionará a uma velocidade muito baixa se a temperatura do ar emitido pela unidade interna for muito baixa.

Refrigeração (Cooling):

Assim que a temperatura do ambiente se aproximar da temperatura programada, a velocidade do ventilador torna-se mais lenta.

Desumidificação (DRY):

A ventoinha funciona a uma velocidade lenta.

*Descongelação Automático controlado por Microprocessador

- Ao utilizar o modo de aquecimento quando a temperatura do ar exterior é baixa e a humidade alta, poderá formar-se gelo na Unidade Externa, resultando em queda do rendimento.

Para controlar esta redução do rendimento, este equipamento está equipado com a função de descongelamento automático controlado por microprocessador. Em caso de formação de gelo, o Aparelho de Ar Condicionado parará temporariamente e o ciclo de descongelação funcionará de 4 a 15 minutos.

Durante a operação de Descongelação Automático, a lâmpada indicadora de funcionamento (verde) estará intermitente.

Refrigeração do ambiente com temperatura baixa

- Quando a temperatura externa baixar, os ventiladores da unidade externa podem baixar a velocidade.

*Iniciar quente (para aquecer)

- A unidade interior evita o arrefecimento quando for iniciado o funcionamento de aquecimento.

A ventoinha da unidade interior não vai funcionar ou vai funcionar a uma velocidade muito lenta até que o permutador de calor atinja a temperatura definida.

Modo de funcionamento: Automático (AUTO)

MODELO REFRIGERAÇÃO

- Quando a temperatura ambiente está 2 °C acima da temperatura programada, o modo alternar-se-á entre Refrigeração e Desumidificação.

MODELO AQUECIMENTO & REFRIGERAÇÃO

Função de comutação automática

- Quando AUTO CHANGEOVER é seleccionado, o Aparelho de Ar Condicionado selecciona o modo de funcionamento adequado (Refrigeração ou Aquecimento) de acordo com a temperatura ambiente actual.
- Quando AUTO CHANGEOVER é primeiro seleccionado, o ventilador funciona a uma velocidade muito baixa, durante aproximadamente 1 minuto enquanto a unidade determina as condições actuais da sala e selecciona o modo de funcionamento apropriado.

Se a diferença entre a definição do termóstato e a temperatura ambiente actual for superior a +2 °C

→ Funcionamento de Arrefecimento ou Desumidificação (Pode ser seleccionado o funcionamento de Monitor se a temperatura exterior estiver baixa.)

Se a diferença entre a definição do termóstato e a temperatura ambiente actual estiver no intervalo ± 2 °C

→ Funcionamento de Controlo

Se a diferença entre a definição do termóstato e a temperatura ambiente actual for superior a -2 °C

→ Funcionamento de Aquecimento (Pode ser seleccionado o funcionamento de Monitor se a temperatura exterior estiver alta.)

- Durante o modo de Desumidificação, a velocidade do ventilador deverá ser regulada para baixa para seja produzido um efeito de refrigeração suave, durante o qual o ventilador pode parar temporariamente.

- Quando a temperatura ambiente estiver perto da definição do termóstato, o ar condicionado vai iniciar a operação de controlo. Neste modo o ventilador girará a uma velocidade baixa. Se as condições do ambiente mudarem, o Aparelho de Ar Condicionado irá uma vez mais seleccionar o modo de funcionamento adequado (Aquecimento ou Refrigeração) para regular a temperatura para o valor definido no termostato (A variação de controlo do funcionamento é de ± 2 °C em relação à temperatura programada.)

Po-11

Sobre o modo de funcionamento

*Aquecimento (HEATING):

- Use para aquecer o ambiente.
- Quando o modo de aquecimento for seleccionado, o Aparelho de Ar Condicionado funcionará a uma velocidade de ventilação muito baixa durante 3 a 5 minutos, após o que, mudará para a velocidade seleccionada. Este período de tempo destina-se a permitir que a Unidade Interna seja aquecida antes de começar o funcionamento completo.
- Quando a temperatura ambiente é muito baixa, poderá formar-se gelo na Unidade Externa e o respectivo desempenho poderá ser reduzido. Para remover o gelo, a unidade iniciará automaticamente o ciclo de descongelamento de tempos em tempos. Durante a Operação de Descongelamento Automático, a lâmpada (verde) indicadora de funcionamento OPERATION ficará intermitente e a operação de aquecimento será interrompida.
- No início do funcionamento de aquecimento, vai demorar alguns minutos até a sala começar a aquecer.

Refrigeração (COOLING):

- Use para refrigerar o ambiente.

Desumidificação (DRY):

- Use para uma suave refrigeração enquanto desumidifica o ambiente.
- Não poderá aquecer o ambiente durante o modo de Desumidificação.
- Durante o modo de Desumidificação, a unidade funcionará a baixa velocidade; para regular a humidade ambiente, o ventilador da Unidade Interna poderá parar de tempos em tempos. Também, o ventilador pode funcionar a uma velocidade muito baixa quando for detectada humidade no ambiente.
- A velocidade da ventilação não pode ser mudada manualmente se o modo de Desumidificação tiver sido seleccionado.

Ventilação (FAN):

- Usado para circular o ar por todo o ambiente.

Durante o Modo de Aquecimento:

Regular o termostato para uma temperatura mais alta do que a temperatura ambiente real. O modo de aquecimento não funcionará se o termostato for regulado para uma temperatura mais baixa do que a temperatura ambiente real.

Durante o modo de Refrigeração/Desumidificação:

Regular o termostato para uma temperatura mais baixa do que a temperatura ambiente real. Os modos de Refrigeração e Desumidificação não funcionarão se o termostato estiver regulado para uma temperatura mais alta que a temperatura ambiente real (no modo de refrigeração, apenas funcionará o ventilador).

Durante o Modo de Ventilação:

Não pode utilizar a unidade para aquecer e refrigerar o compartimento.

Reinício automático

Em caso de falha de energia

- Se houve um corte de energia para o aparelho de Ar Condicionado, o mesmo voltará a funcionar automaticamente no mesmo modo quando a energia voltar.
- Se o corte de energia acontecer durante a função "TIMER", o "TIMER" será reiniciado e o aparelho começará a funcionar ou parará no novo horário programado. Neste tipo de falha, a lâmpada indicadora do "TIMER" (laranja) piscará.
- O uso de outros aparelhos eléctricos (barbeador eléctrico, etc.) ou a proximidade de um rádio transmissor sem fio pode causar a avaria do Aparelho de Ar Condicionado. Se isto ocorrer, desligue temporariamente a ficha do cabo de alimentação e depois use o controlo remoto para retomar o funcionamento.

DETECÇÃO E RESOLUÇÃO DE PROBLEMAS

As instruções relativas ao aquecimento (*) são válidas somente para o modelo "AQUECIMENTO/REFRIGERAÇÃO".

 AVISO	<p>Em caso de mal funcionamento (cheiro de queimado, etc.), desligar o aparelho imediatamente, desconectar o "plug" do cabo de alimentação da tomada (ou o disjuntor) e chamar a assistência técnica autorizada. Desligar apenas o interruptor da unidade não desligará completamente a unidade da fonte de energia. Certifique-se de que desliga sempre a ficha de alimentação ou o disjuntor para assegurar de que a corrente foi completamente cortada.</p>
------------------------------------------------------------------------------------------------	----------------------------------------------------------------------------------------------------------------------------------------------------------------------------------------------------------------------------------------------------------------------------------------------------------------------------------------------------------------------------------------------------------------------------------------------------------------

Antes de solicitar a assistência técnica, realize as seguintes verificações:

	Sintoma	Problema	Veja página
FUNCIONAMENTO NORMAL	Não funciona imediatamente:	<ul style="list-style-type: none"> ● Se a unidade for desligada e, de seguida, imediatamente ligada, o compressor não funcionará durante cerca de 3 minutos, para evitar que o fusível queime. ● Sempre que a ficha de alimentação for desligada e depois novamente ligada à tomada, o circuito de protecção funcionará durante 3 minutos, impedindo o funcionamento da unidade durante esse período de tempo. 	—
	Emite ruído:	<ul style="list-style-type: none"> ● Durante o funcionamento e imediatamente após desligar o aparelho, é possível ouvir-se o som de água correndo na tubulação do Aparelho de Ar Condicionado. Também é possível ouvir-se ruído durante 2 ou 3 minutos depois de o aparelho ser activado (som da circulação de refrigerante). ● Durante o funcionamento, é possível ouvir-se um ligeiro rangido. Este som é o resultado da expansão e contracção da tampa frontal devido às mudanças de temperatura. 	—
		*● Durante o funcionamento de aquecimento, pode ouvir-se ocasionalmente um zumbido. Este som é produzido pelo funcionamento de descongelação automática.	12
	Odores:	<ul style="list-style-type: none"> ● Podem ser emitidos odores a partir da Unidade Interna. Estes odores são resultados dos odores do ambiente (móveis, tabaco, etc.) que foram aspirados pelo Aparelho de Ar Condicionado. 	—
	Emissão de névoa ou vapor:	<ul style="list-style-type: none"> ● Durante o funcionamento nos modos de Refrigeração (COOL) ou Desumidificação (DRY), é possível visualizar-se uma névoa fina a sair da Unidade Interna. Isto deve-se ao repentino arrefecimento do ambiente pelo ar emitido do aparelho de ar condicionado, resultando em condensação e vaporização. 	—
		*● Durante o funcionamento de aquecimento, a ventoinha da unidade exterior pode parar e pode sair vapor da unidade. Isto deve-se ao funcionamento de Descongelação automática.	12
	O fluxo de ar é fraco ou parou:	*● Quando o modo de aquecimento é accionado, a velocidade do ventilador é temporariamente muito lenta, para permitir que as partes internas aqueçam.	—
		*● Durante a operação de aquecimento, se a temperatura ambiente subir acima da regulação do termostato, a Unidade Externa parará e a Unidade Interna funcionará a uma velocidade muito baixa. Se desejar aquecer mais o ambiente, regule o termostato para uma definição mais elevada.	—
		*● Durante a operação de aquecimento, o aparelho irá interromper automaticamente o funcionamento (entre 4 e 15 minutos) quando activar o modo de descongelamento automático. Durante a operação de descongelamento automático, a lâmpada (verde) indicadora de funcionamento (OPERATION) fica intermitente.	12
		● O ventilador pode funcionar a uma velocidade muito reduzida durante o modo de Desumidificação ou quando a unidade estiver a controlar a temperatura ambiente.	—
	● No modo de controlo automático (AUTO), o ventilador funcionará a uma velocidade muito baixa.	—	
A Unidade Externa produz água:	*● Durante o funcionamento de aquecimento, pode produzir-se água na unidade exterior devido ao funcionamento de descongelação automática.	12	

As instruções relativas ao aquecimento (*) são válidas somente para o modelo "AQUECIMENTO/REFRIGERAÇÃO".

	Sintoma	Problema	Veja página
VERIFIQUE MAIS UMA VEZ	Simplesmente não funciona:	<ul style="list-style-type: none"> ● O disjuntor está desligado? ● Houve falha de energia? ● Um fusível queimou ou disparou um disjuntor? 	—
	Rendimento de Refrigeração (ou *Aquecimento) deficiente:	<ul style="list-style-type: none"> ● O temporizador está a funcionar? ● O Filtro de Ar está sujo? ● A grade de entrada ou a saída do ar do aparelho de ar condicionado estão obstruídas? ● Regulou a temperatura ambiente (termostato) correctamente? ● Existe alguma janela ou porta aberta? ● No caso do modo de Refrigeração, existe alguma janela a permitir a entrada de luz solar com grande intensidade ? (Feche as cortinas.) ● No caso do modo de refrigeração, existem aparelhos geradores de calor e computadores muitas pessoas na sala? 	7 a 8
	A unidade não funciona de acordo com o seleccionado no comando:	<ul style="list-style-type: none"> ● As pilhas do comando à distância estão gastas? ● As pilhas do comando à distância estão bem colocadas? 	4
	O sinal não é recebido após a substituição das pilhas do comando à distância:	<ul style="list-style-type: none"> ● Está a utilizar um código de sinal que não o código de sinal A? 	10

Se o problema persistir após a verificação destes itens, ou se notar cheiro a queimado, ou se a lâmpada indicadora do temporizador TIMER (cor-de-laranja) e a lâmpada indicadora de funcionamento OPERATION (verde) piscarem, desligue imediatamente o aparelho, desligue a ficha de alimentação e consulte a assistência técnica autorizada.

ESPECIFICAÇÕES

CONTROLO REMOTO (DO TIPO SEM FIOS)

MODELO	ALIMENTAÇÃO	DIMENSIONS & WEIGHT			
		ALTURA	LARGURA	PROFUNDIDADE	PESO
UTY-LNH*	DC 3 V	170 mm	56 mm	19 mm	85 g (sem pilhas)



FUJITSU GENERAL LIMITED
 1116, Suenaga, Takatsu-ku, Kawasaki 213-8502, Japan



FUJITSU GENERAL LIMITED
1116, Suenaga, Takatsu-ku, Kawasaki 213-8502, Japan



التعليمات المتعلقة بالتدفئة (*) تنطبق فقط على "موديل التدفئة والتبريد".

الصفحة	المشكلة	الأعراض	
—	<ul style="list-style-type: none"> هل تم إغلاق القاطع الكهربائي؟ هل حدث انقطاع في التيار؟ هل تم احتراق الفيوز، أو حدث خلل في الدائرة الكهربائية؟ 	لا تعمل على التشغيل أبداً:	قم بالفحص مرة أخرى
٨ إلى ٧	<ul style="list-style-type: none"> هل يشتغل المؤقت؟ 	إدء تبريد (أو تدفئة*) رديء:	
—	<ul style="list-style-type: none"> هل المصفاة متسخة؟ هل محارج أو مداخل تهوية مكيفة الهواء مسدودة؟ هل قمت بضبط تهيئات درجة الغرفة (منظم الحرارة) بصورة صحيحة؟ هل توجد نافذة أو باب مفتوح؟ في حالة تشغيل التبريد، هل تسمح النافذة بدخول أشعة ضوء الشمس؟ (أغلق الستائر.) في حالة تشغيل التبريد، هل يوجد مصدر حرارة قيد التشغيل داخل الغرفة أو يوجد أشخاص عديدون داخل الغرفة؟ 		
٤	<ul style="list-style-type: none"> هل بطاريات موجه التحكم عن بعد منتهية؟ هل بطاريات موجه التحكم عن بعد مركبة بصورة صحيحة؟ 	تعمل الوحدة بشكل مختلف عن تهيئة وحدة التحكم عن بعد:	
١٠	<ul style="list-style-type: none"> هل تستعمل رمز اشارة مكيف الهواء غير رمز الإشارة A؟ 	لا يتم استقبال الإشارة بعد استبدال بطاريات وحدة التحكم عن بعد:	

إذا استمر وجود المشكلة بعد القيام بهذه التدفقات أو إذا لاحظت وجود رائحة احتراق أو إذا تم وميض مصباح مؤشر المؤقت TIMER (برتقالي) ومصباح مؤشر التشغيل OPERATION (أخضر)، قم بإيقاف التشغيل على الفور وافصل قابس إمداد التيار ومراجعة فني الصيانة المعتمد.

المواصفات

وحدة التحكم عن بعد (طراز لاسلكي)

الأبعاد والوزن				القدرة الكهربائية	الموديل
الوزن	العمق	العرض	الارتفاع		
٨٥ جم (بدون بطاريات)	١٩ مم	٥٦ مم	١٧٠ مم	تيار مباشر ٣ فولت	UTY-LNH *

تحري الخلل وإصلاحه

التعليمات المتعلقة بالتدفئة (*) تنطبق فقط على "موديل التدفئة والتبريد".

 تحذير	<p>في حال حدوث خلل (رائحة احتراق، إلخ)، قم بإيقاف التشغيل على الفور أو فصل قابس إمداد التيار أو إغلاق القاطع الكهربائي والرجوع إلى فني صيانة معتمد.</p> <p>إيقاف مفتاح التيار للوحدة فقط لن يفصل الوحدة تماماً عن مصدر التيار. احرص دائماً على فصل قابس إمداد التيار أو إغلاق قاطعك الكهربائي للتأكد من فصل التيار تماماً.</p>
--------------------------------------------------------------------------------------------------	--------------------------------------------------------------------------------------------------------------------------------------------------------------------------------------------------------------------------------------------------------------------------------------------------------------------------------

قبل طلب الصيانة قم بأجراء الفحوصات التالية:

الصفحة	المشكلة	الأعراض	وظائف عادية
—	<ul style="list-style-type: none"> ● إذا تم إيقاف الوحدة ثم أعيد تشغيلها مباشرة لن يعمل الضاغط لمدة ٣ دقائق، ذلك لمنع احتراق الفيوز. ● كلما قمت بفصل قابس إمداد التيار ثم أعدت توصيله بمخرج تيار، ستعمل دائرة الحماية لمدة ٣ دقائق تقريباً، مانعة بذلك تشغيل الوحدة أثناء تلك الفترة. 	لا تشتغل حالاً:	وظائف عادية
—	<ul style="list-style-type: none"> ● أثناء التشغيل وبعد إيقاف الوحدة مباشرة قد يتم سماع صوت تدفق ماء داخل أنابيب مكيف الهواء. أيضاً يمكن ملاحظة الضوضاء خاصة بعد بدء التشغيل لمدة دقيقتين أو ثلاث دقائق تقريباً (صوت تدفق محلول التبريد). ● أثناء التشغيل يمكن سماع صوت حاد خفيف. وذلك نتيجة تمدد التقلصات الطفيفة للغطاء الأمامي بسبب تغير درجة الحرارة. 	سما ع ضجيج:	
١٢	<ul style="list-style-type: none"> ●* أثناء وضع التدفئة، قد يسمع صوت حاد جداً بعض الاحيان. هذا الصوت يحصل بعملية إذابة الجليد التلقائية. 		
—	<ul style="list-style-type: none"> ● قد تنتبع بعض الروائح من الوحدة الداخلية. هذه الرائحة ناتجة من روائح الغرفة (الأثاث، السجائر، إلخ) والتي امتصتها مكيف الهواء. 	روائح:	
—	<ul style="list-style-type: none"> ● خلال عملية التشغيل أو التجفيف قد يتم رؤية إنبعاث ضباب خفيف من الوحدة الداخلية. هذا ناتج عن التبريد الرذاذ لهواء الغرفة بواسطة الهواء المنبعث من مكيف الهواء، مسببا تكثف قطرات الندى ورذاذ الماء. 	إنبعاث ضباب أو بخار:	
١٢	<ul style="list-style-type: none"> ●* أثناء تشغيل التدفئة، قد تتوقف مروحة الوحدة الخارجية ويظهر البخار متصاعداً من الوحدة. هذا يحدث نتيجة تشغيل وضع إزالة الصقيع. 		
—	<ul style="list-style-type: none"> ●* عند بدء تشغيل وضع التدفئة، تكون سرعة المروحة مؤقتاً بطيئة جداً لتسمح بتسخين الأجزاء الداخلية. ●* خلال وضع التدفئة، إذا ارتفعت درجة حرارة الغرفة أعلى من ضبط منظم الحرارة (الترموستات)، تتوقف الوحدة الخارجية، وتشتغل الوحدة في سرعة مروحة بطيئة جداً. إذا كنت ترغب بتدفئة الغرفة أكثر، أضبط الترموستات بأعلى درجة حرارة أي للأعلى. 	تدفق الهواء ضعيف أو متوقف:	
١٢	<ul style="list-style-type: none"> ●* خلال وضع التدفئة، يتوقف تشغيل الوحدة مؤقتاً (لفترة بين ٤ و ١٥ دقيقة) عندما يشتغل وضع إزالة الصقيع تلقائياً. أثناء تشغيل وضع إزالة الصقيع التلقائية Automatic Defrosting، سيومض مصباح مؤشر التشغيل OPERATION (أخضر). 		
—	<ul style="list-style-type: none"> ● قد تشغيل المروحة في سرعة منخفضة جداً خلال وضع التجفيف أو عندما تراقب الوحدة درجة حرارة الغرفة. 		
—	<ul style="list-style-type: none"> ● في تشغيل المراقبة التلقائي، تعمل المروحة بسرعة منخفضة جداً. 		
١٢	<ul style="list-style-type: none"> ●* خلال وضع التدفئة، قد يخرج ماء من الوحدة الخارجية بسبب تشغيل إزالة الصقيع التلقائي. 	يخرج ماء من الوحدة الخارجية:	



خلال وضع التدفئة

خلال وضع التدفئة:

قم بضبط الترموستات الى ضبط درجة الحرارة التي تكون أعلى من درجة حرارة الغرفة الحالية. سوف لا يشتغل وضع التدفئة إذا تم ضبط الترموستات بأقل من درجة حرارة الغرفة الفعلية.

خلال وضع التبريد/التجفيف:

قم بضبط الترموستات الى درجة حرارة التي تكون أقل من درجة حرارة الغرفة الفعلية. سوف لا يشتغل وضع التبريد والتجفيف إذا تم ضبط الترموستات أعلى من درجة حرارة الغرفة الفعلية (في وضع التبريد، تشتغل المروحة فقط).

خلال وضع المروحة:

لا يمكنك استعمال الوحدة لتدفئة وتبريد غرفتك.

*التدفئة:

- يستعمل لتدفئة غرفتك.
- عند اختيار أسلوب التدفئة، ستنشغل مكيفة الهواء في سرعة مروحة واطئة جداً لمدة من ٢ الى ٥ دقائق، ثم تتحول الى ضبط المروحة الذي تم اختياره. هذه الفترة من الوقت تهدف الى تسخين المبادلات الحرارية للوحدة الداخلية قبل البدء بالتشغيل الكامل.
- عندما تكون درجة حرارة الغرفة واطئة جداً، قد يتم تجمد جليد على الوحدة الخارجية، ويقلل أداها. لأجل إزالة هذا الجليد، ستتحول الوحدة تلقائياً الى دورة إذابة الجليد بين حين وآخر. خلال عملية دورة إذابة الجليد، سيومض مصباح مؤشر التشغيل OPERATION (أخضر)، وسيكون تشغيل التدفئة منقطع.
- بعد بدء عملية التدفئة، تستغرق تدفئة الغرفة بعض الوقت.

التبريد:

- يستعمل لتبريد غرفتك.
- يستعمل لأعطاء تبريد مناسب أثناء عملية إزالة الرطوبة من غرفتك.

التجفيف:

- لا يمكن تدفئة الغرفة في الوضع الجاف.
- خلال الوضع الجاف، تشتغل الوحدة في سرعة واطئة: لأجل تنظيم رطوبة الغرفة، وربما تتوقف مروحة الوحدة الداخلية بين حين وآخر، وأيضاً تشتغل المروحة في سرعة واطئة جداً عند تقصي رطوبة الغرفة.
- لا يمكن تغيير سرعة المروحة يدوياً عندما يتم اختيار الوضع الجاف.

المروحة:

- قم باستعمالها لتوزيع الهواء لكافة أنحاء غرفتك.

اعادة التشغيل التلقائي AUTO

في حالة حدوث انقطاع في التيار

- اذا تم انقطاع تيار مكيف الهواء بسبب انقطاع في التيار. سيتم اعادة تشغيل مكيف الهواء مرة اخرى تلقائياً في آخر موضع كان عليه عند استعادة التيار.
- اذا حدث انقطاع في التيار أثناء التشغيل باستعمال المؤقت TIMER، سيتم اعادة تهيئة المؤقت وستبدأ الوحدة (او تتوقف) في التشغيل في موعد تهيئة جديد. في حالة كهذه، سيومض مصباح مؤشر المؤقت TIMER (برتقالي).
- استعمال اجهزة كهربائية اخرى (آلة حلاقة كهربائية، الخ) او جهاز يستعمل باعث اشارات لا سلكية بالقرب من مكيف الهواء فقد يسبب خلل في مكيف الهواء. في الحالة كهذه، قم بفصل قابس التيار مؤقتاً، ثم اعد توصيله، ثم استعمل وحدة التحكم عن بعد لاستئناف التشغيل.

ملحوظات حول التشغيل

- قد لا تكون وحدة التحكم عن بعد متوفرة تبعاً للوظائف، بينما يمنع التشغيل المحلي باستخدام وحدة تحكم عن بعد قياسية، بما في ذلك وحدة تحكم عن بعد لاسلكية.
- قد يختلف عرض حالة التشغيل على الوحدة الداخلية وهذه الوحدة أثناء تشغيل الوحدة الداخلية باستخدام مفتاح التحكم بمنع استخدام وحدة التحكم عن بعد RC Prohibition.

التعليمات المتعلقة بالدفئة (*) تنطبق فقط على "موديل التدفئة والتبريد".

*إزالة الصقيع التلقائي بالمكروكومبيوتر

- عندما تكون درجة الحرارة الخارجية منخفضة والرطوبة مرتفعة فإن استعمال وضع التدفئة يمكن أن يتسبب في تكوين الصقيع داخل الوحدة الخارجية مما يقلل من أدائها في التدفئة.
- ولتجنب هذا النوع من انخفاض الأداء، تم تجهيز هذه الوحدة بميكروكومبيوتر يتحكم تلقائياً لوظيفة إزالة الصقيع. إذا تكون الصقيع، يتم توقف مكيف الهوائي مؤقتاً، وتستعمل دائرة إزالة الصقيع لفترة قصيرة (لمدة ٤ إلى ١٥ دقيقة تقريباً).
- أثناء وضع إزالة الصقيع فإن مصباح مؤشر التشغيل OPERATION (أخضر) يومض.

*التبريد في درجات الحرارة المنخفضة

- عندما تنخفض درجة الحرارة الخارجية، قد تتحول مروحة الوحدة الخارجية إلى السرعة المنخفضة.

*البداية الساخن (للتدفئة)

- تمنع الوحدة الداخلية مرور التيارات الهوائية الباردة عندما تبدأ عملية التدفئة. لن تعمل مروحة الوحدة الداخلية أو أنها ستعمل بسرعة منخفضة جداً إلى أن يصل مبدل الحرارة إلى درجة الحرارة المضبوطة.

*أداء التدفئة

- مكيف الهواء هذا يستخدم مضخة حرارة تمتص الحرارة من الهواء الخارجي وتدخّلها إلى الغرفة. ولذا فإن أداء التدفئة له تقل بانخفاض درجة الحرارة الخارجية. إذا كان مستوى تدفئة الغرفة غير كاف فإننا نوصي باستعمال مكيف الهواء مع جهاز تدفئة آخر.
- مكيفات الهواء من طراز مضخة الحرارة تستخدم أسلوب تدوير الهواء الدافئ لتدفئة الغرفة بأكملها. ولذا فقد يستغرق الأمر بعض الوقت من وقت التشغيل حتى تصبح الغرفة دافئة بأكملها.

*عندما تكون درجة الحرارة الداخلية والخارجية مرتفعة

- عندما تكون كلا من درجة الحرارة الداخلية والخارجية مرتفعة أثناء استعمال وضع التدفئة فإن مروحة الوحدة الخارجية يمكن أن تتوقف عن الدوران في بعض الأوقات.

*سرعة المروحة: تلقائي AUTO

- التدفئة: ستعمل المروحة بسرعة منخفضة جداً عندما تكون درجة حرارة الهواء الخارج من الوحدة الداخلية منخفضة.
- التبريد: كلما اقتربت درجة حرارة الغرفة من درجة الحرارة المضبوطة، أصبحت سرعة المروحة أبطأ.
- التجفيف: تدور المروحة بسرعة المروحة المنخفضة.

تشغيل الوضع: تلقائي

موديل التبريد

- أثناء عملية التجفيف تتحول تهيئة المروحة FAN إلى تأثير تبريد معتدل LOW. وقد تتوقف مروحة الغرفة عن الدوران مؤقتاً.

- عندما تزيد درجة حرارة الغرفة عن درجة الحرارة المهيأة بمقدار ٢م°، فسيتحول الوضع ما بين التبريد والتجفيف.

موديل التدفئة والتبريد

وظيفة التحويل التلقائي

- عند قيام مكيف الهواء بضبط درجة حرارة غرفتك لتقارب تهيئة الترموستات، سيبدأ وضع تشغيل المراقبة، ستعمل المروحة بسرعة منخفضة أثناء تشغيل المراقبة. إذا تغيرت درجة الحرارة لاحقاً، سيختار مكيف الهواء التشغيل المناسب (تبريد أو تدفئة) مرة أخرى لتعديل درجة الحرارة للقيمة المهيأة على الترموستات. (مدى تشغيل المراقبة هو ٢±م° بالتناسب مع تهيئة الترموستات.)

- عند اختيار التحويل التلقائي AUTO CHANGEOVER، يختار مكيف الهواء وضع التشغيل المناسب (تبريد أو تدفئة) استجابة لدرجة حرارة غرفتك.
- عند اختيار التحويل التلقائي AUTO CHANGEOVER في البداية، ستعمل المروحة بسرعة منخفضة جداً لمدة دقيقة واحدة، وهو الوقت الذي تتحرى فيه الوحدة أحوال الغرفة وتختار وضع التشغيل المناسب.

إذا كان الفرق بين تهيئة منظم درجة الحرارة ودرجة حرارة الغرفة الفعلية أكثر من ٢+ درجة مئوية

← تشغيل وضع التبريد أو الوضع الجاف

(يمكن اختيار تشغيل الشاشة إذا كانت درجة الحرارة الخارجية منخفضة.)

إذا كان الفرق بين تهيئة منظم درجة الحرارة ودرجة حرارة الغرفة الفعلية يتراوح بين ٢± درجة مئوية

← تشغيل الشاشة

إذا كان الفرق بين تهيئة منظم درجة الحرارة ودرجة حرارة الغرفة الفعلية أكثر من ٢- درجة مئوية

← تشغيل التدفئة

(يمكن اختيار تشغيل الشاشة إذا كانت درجة الحرارة الخارجية مرتفعة.)

إختيار رمز إشارة وحدة التحكم عن بعد

عند تركيب مكيفي هواء اثنين أو أكثر في غرفة واحدة وكان التشغيل بواسطة وحدة التحكم عن بعد يؤدي الى تغيير تهيئات مكيف الهواء غير المقصود، قم بتغيير رمز الإشارة لوحدة التحكم عن بعد وذلك لتشغيل مكيف الهواء المرغوب فقط (حتى أربعة مكيفات هواء).
عند تركيب مكيفي هواء اثنين أو أكثر في غرفة واحدة، يُرجى الاتصال بفني صيانة معتمد وذلك للقيام بضبط رموز إشارة كل مكيف هواء بشكل مستقل.

إختيار رمز إشارة وحدة التحكم عن بعد

قم بإستعمال الخطوات التالية لإختيار رمز الإشارة لوحدة التحكم عن بعد. (لاحظ ان مكيف الهواء لا يستقبل رمز الإشارة اذا لم يتم ضبط مكيف الهواء لإستقبال رمز الإشارة).

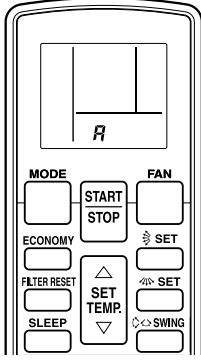

- 1 إضغط الزر START/STOP حتى يتم فقط عرض الساعة على شاشة وحدة التحكم عن بعد.
- 2 إضغط الزر MODE لمدة خمس ثوان على الأقل لعرض رمز الإشارة الحالي (مضبوط مبدئياً على A).
- 3 إضغط أزرار SET TEMP. (▲ / ▼) وذلك لتغيير رمز الإشارة بين الأوضاع A → B → C → D. قم بمطابقة الرمز على العارضة مع رمز الإشارة لمكيف الهواء.
- 4 قم بالضغط الزر MODE مرة أخرى للعودة لعرض الساعة. يتغير رمز الإشارة.

إذا لم يتم ضغط أي من الأزرار خلال ٣٠ ثانية من عرض رمز الإشارة، فسيعود النظام لعرض الساعة الأصلي. في هذه الحالة، ابدأ مجدداً من الخطوة ١.

قبل شحن مكيف الهواء من المصنع، يتم ضبط مكيف الهواء على رمز الإشارة A. إتصل بفني صيانة معتمد لتغيير رمز الإشارة.

تقوم وحدة التحكم عن بعد بإعادة الضبط الى رمز الإشارة A عند استبدال بطاريات وحدة التحكم عن بعد. إذا قمت بإستعمال رمز إشارة غير رمز الإشارة A، فقم بإعادة ضبط رمز الإشارة بعد استبدال البطاريات.
إذا كنت لا تعرف وضع ضبط رمز إشارة مكيف الهواء، جرّب كل رمز من رموز الإشارة (أي A → B → C → D) حتى معرفة الرمز الذي يجعل مكيف الهواء يعمل.

تشغيل وضع توفير الطاقة ECONOMY

ابدأ بتشغيل مكيف الهواء قبل القيام بهذا الإجراء.

لاستخدام تشغيل وضع توفير الطاقة ECONOMY

اضغط زر توفير الطاقة ECONOMY.

تظهر عبارة "ECO" على شاشة وحدة التحكم عن بعد.
يبدأ تشغيل وضع توفير الطاقة.

لإيقاف تشغيل وضع توفير الطاقة ECONOMY

اضغط زر توفير الطاقة ECONOMY مرة أخرى.

تختفي عبارة "ECO" عن شاشة وحدة التحكم عن بعد.
يبدأ تشغيل الوضع العادي.

حول تشغيل وضع توفير الطاقة ECONOMY

يمكن ضبط تشغيل وضع توفير الطاقة باستخدام وحدة التحكم عن بعد.
يتم إلغاء ضبط درجة الحرارة تلقائياً بعد فترة معينة من الوقت.
وفقاً لدرجة الحرارة التي تم ضبطها على وحدة التحكم عن بعد، فإن درجة حرارة الوحدة الداخلية تختلف بشكل بسيط. على أنه في هذه الحالة، لا يتغير مؤشر درجة حرارة وحدة التحكم عن بعد حيث يستمر بالإشارة إلى درجة الحرارة عند ضبط وضع التشغيل الإقتصادي ECONOMY.

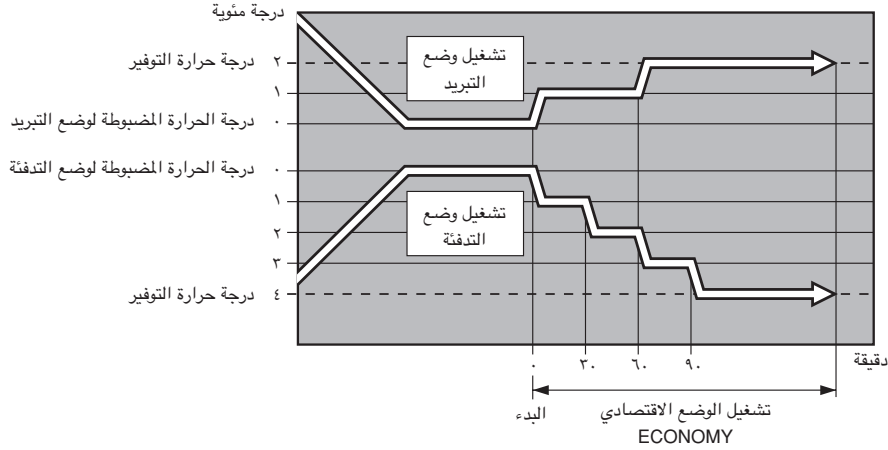

زر إعادة ضبط المرشح FILTER RESET

عند تنظيف مرشح الهواء الخاص بالوحدة الداخلية، قم بإعادة ضبط العارضة التي تشير إلى الجدول الزمني الخاص بتنظيف المرشح.

لاستعمال زر إعادة ضبط المرشح FILTER RESET.

اضغط زر إعادة ضبط المرشح FILTER RESET.

تشغيل مؤقت النوم

بخلاف وظائف المؤقت الأخرى، يستعمل مؤقت النوم SLEEP لضبط مدة طول الوقت حتى يتوقف تشغيل مكيف الهواء.

لإستعمال مؤقت النوم SLEEP

لإلغاء المؤقت:

إستعمل زر وضع المؤقت TIMER MODE لاختيار الإلغاء "CANCEL".
سيتم رجوع مكيف الهواء الى التشغيل الاعتيادي.

لإيقاف تشغيل مكيف الهواء أثناء تشغيل المؤقت:

اضغط على الزر START/STOP.

أثناء تشغيل أو إيقاف مكيف الهواء، إضغط على زر النوم SLEEP.
يضيء مصباح مؤشر التشغيل OPERATION الخاص بلوحة التحكم لوحدة الاستقبال (أخضر) ويضيء مصباح مؤشر المؤقت TIMER (برتقالي).

لتغيير ضبط الوقت

إضغط على زر النوم SLEEP مرة ثانية واضبط الوقت بإستعمال أزرار ضبط المؤقت TIMER SET (+ / -).

زر (+): إضغط لأجل تقديم الوقت.

زر (-): إضغط لأجل تأخير الوقت.

بعد حوالي خمس ثواني، سيعاد ظهور شاشة العرض بالكامل.

حول مؤقت النوم SLEEP

لمنع التدفئة أو التبريد المفرط خلال النوم، تعدل وظيفة مؤقت النوم SLEEP تلقائياً ضبط الترموستات طبقاً مع ضبط الوقت. عندما ينقضى الوقت المضبوط، يتوقف مكيف الهواء كلياً. وفقاً لدرجة الحرارة المضبوطة على وحدة التحكم عن بعد، فإن درجة حرارة الوحدة الداخلية تختلف بشكل بسيط. على أنه في هذه الحالة، لا يتغير مؤشر درجة حرارة وحدة التحكم عن بعد حيث سيستمر بالإشارة إلى درجة الحرارة عند ضبط مؤقت النوم SLEEP.

خلال عملية تشغيل التبريد/الجاف (الوحدة الداخلية):

عند ضبط مؤقت النوم SLEEP، يرتفع ضبط الترموستات تلقائياً درجة مئوية واحدة كل فترة ستين دقيقة. عندما ترتفع درجة حرارة الترموستات بما مجموعه ٢ درجة مئوية، يبقى ضبط الترموستات في هذه الفترة على هذه الدرجة حتى يتم أنتهاء وقت الضبط للمؤقت، في هذا الوقت ينطفئ مكيف الهواء تلقائياً.

ضبط مؤقت النوم SLEEP

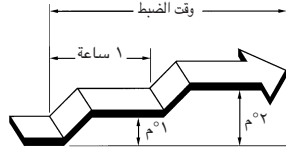

خلال عملية تشغيل التدفئة (الوحدة الداخلية):

عند ضبط مؤقت النوم SLEEP، تنخفض درجة حرارة ضبط الترموستات تلقائياً درجة مئوية واحدة كل فترة ثلاثين دقيقة. عندما تهبط درجة حرارة الترموستات بما مجموعه ٤ درجات مئوية، يبقى ضبط الترموستات في هذه الفترة على هذه الدرجة حتى يتم أنتهاء وقت الضبط للمؤقت، في هذا الوقت تنطفئ مكيف الهواء تلقائياً. في هذا الوقت تنطفئ مكيف الهواء تلقائياً.

ضبط مؤقت النوم SLEEP

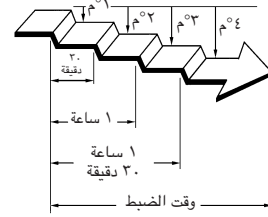

التشغيل التلقائي اليدوي

إستعمل طريقة التشغيل التلقائي اليدوي MANUAL AUTO في حال ضياع المتحكم عن بعد أو عدم توفره لأي سبب.

كيفية استعمال مفاتيح تحكم الوحدة الرئيسية

اضغط زر التشغيل اليدوي MANUAL AUTO على لوحة تحكم الوحدة الرئيسية.

لإيقاف التشغيل، اضغط زر التشغيل اليدوي MANUAL AUTO مرة أخرى.

- عند تشغيل مكيف الهواء باستخدام مفاتيح التحكم الموجودة على وحدة الاستقبال، سيعمل في نفس الوضع التلقائي AUTO المختار على وحدة التحكم عن بعد.
- على أنه، وبخصوص مكيفات الهواء متعددة الأنواع، سيستعمل الموديل المجهز بمضخة تدفئة وضع تشغيل الوحدة الداخلية الأخرى.
- ستكون السرعة المختارة للمروحة تلقائياً "AUTO" وستكون قيمة نهاية الترموستات ٢٤°C.

تشغيل المؤقت

قبل الشروع باستخدام وظيفة المؤقت تأكد من أن المتحكم عن بعد قد تم ضبطه وفق الوقت الصحيح (الصفحة ٤).

أستعمال مؤقت التشغيل ON أو مؤقت الإيقاف OFF

لإلغاء المؤقت

أستعمل زر وضع المؤقت TIMER MODE لاختيار الإلغاء "CANCEL".
سيتم رجوع كيفية الهواء الى التشغيل العادي.

لتغيير ضبط المؤقت

إنجز الخطوات ٢ و ٣.

لإيقاف تشغيل مكيف الهواء أثناء تشغيل المؤقت

اضغط على الزر START/STOP.

لتغيير ظروف التشغيل

إذا كنت ترغب بأن تغيير ظروف التشغيل (الوضع، سرعة المروحة، ضبط الترموستات)، بعد عمل ضبط المؤقت أنتظر حتى يتم إعادة ظهور شاشة العرض بالكامل، ثم أضغط على الأزرار المناسبة لتغيير ظروف التشغيل المرغوبة.

١ **قم بالضغط على زر التشغيل/الإيقاف START/STOP (إذا كانت الوحدة تشتغل أعتيادياً، أنتقل الى الخطوة ٢).**
سيضيء مصباح مؤشر التشغيل OPERATION الخاص بلوحة التحكم لوحدة الاستقبال (أخضر).

٢ **إضبط على زر وضع المؤقت TIMER MODE لاختيار تشغيل مؤقت الإيقاف OFF أو التشغيل ON.**
كل مرة تضغط فيها على الزر تغيير وظيفة المؤقت حسب التسلسل التالي:

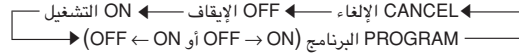

سيضيء مصباح مؤشر المؤقت TIMER الخاص بلوحة التحكم لوحدة الاستقبال (برتقالي).

٣ **أستعمل أزرار ضبط المؤقت TIMER SET لتنظيم وقت المرغوب التوقف OFF أو وقت التشغيل ON.**

قم بضبط الوقت أثناء وميض عرض الوقت (يستمر الوميض لفترة خمس ثواني).

زر [+]: إضبط لأجل تقديم الوقت.

زر [-]: إضبط لأجل تأخير الوقت.

بعد حوالي خمس ثواني، يعاد ظهور العرض بالكامل.

لأستعمال مؤقت البرمجة PROGRAM

لإلغاء المؤقت

استعمل زر وضع المؤقت TIMER MODE لاختيار إلغاء "CANCEL".
سيعود مكيف الهواء الى وضع التشغيل العادي.

لتغيير ضبط المؤقت

١. اتبع التعليمات المصاحبة في قسم «لأستعمال مؤقت التشغيل ON أو مؤقت الإيقاف OFF» لاختيار تهيئة المؤقت التي ترغب بتغييرها.
٢. أضغط زر وضع المؤقت TIMER MODE لاختيار أي من الأوضاع ON → OFF أو OFF → ON.

لإيقاف تشغيل مكيف الهواء أثناء تشغيل المؤقت

اضغط على الزر START/STOP.

لتغيير ظروف التشغيل

إذا رغبت بتغيير ظروف التشغيل (الوضع، سرعة المروحة، تهيئة الترموستات)، بعد القيام بتهيئة المؤقت أنتظر حتى يعود ظهور كافة العرض، ثم أضغط الأزرار المناسبة لتغيير ظروف التشغيل المرغوب.

١ **قم بالضغط على زر التشغيل/الإيقاف START/STOP (إذا كانت الوحدة في حالة تشغيل، تخطى الى الخطوة ٢).**
سيضيء مصباح مؤشر التشغيل OPERATION الخاص بلوحة التحكم لوحدة الاستقبال (أخضر).

٢ **إضبط الوقت المرغوب لمؤقت الإيقاف OFF ومؤقت التشغيل ON.**
انظر قسم «لأستعمال مؤقت التشغيل ON أو مؤقت الإيقاف OFF» لضبط الوضع المرغوب والأوقات.
بعد حوالي خمس ثوان، ستظهر العارضة بالكامل مجدداً.
سيضيء مصباح مؤشر المؤقت TIMER الخاص بلوحة التحكم لوحدة الاستقبال (برتقالي).

٣ **إضبط زر وضع المؤقت TIMER MODE لاختيار تشغيل مؤقت البرمجة PROGRAM (سيتم عرض عبارة إيقاف OFF ← تشغيل ON أو إيقاف OFF ← تشغيل ON)**

ستبين شاشة العرض بالتناوب «مؤقت الإيقاف OFF» و«مؤقت التشغيل ON»، ثم تتغير لتبين ضبط الوقت للتشغيل الذي يحصل أولاً.

● سيبدأ مؤقت البرنامج بالتشغيل. (إذا تم اختيار مؤقت التشغيل ON ليشتغل أولاً، يتوقف تشغيل الوحدة عند هذه النقطة).

بعد حوالي خمس ثواني، يعاد ظهور شاشة العرض بالكامل.

حول مؤقت البرنامج

- يسمح لك مؤقت البرنامج بأن تدمج تشغيل مؤقت الإيقاف OFF مؤقت التشغيل ON في تسلسل واحد، ويمكن أن يتضمن التسلسل انتقال واحد من مؤقت الإيقاف OFF الى مؤقت التشغيل ON، او من مؤقت التشغيل ON الى مؤقت الإيقاف OFF، ضمن فترة أربع وعشرين ساعة.
- إن أول وظائف المؤقت شروعا بالعمل هي تلك المجاورة للوقت الحالي. إن تسلسل العمل مشار اليه بالسهم الموجود على لوحة عرض المتحكم عن بعد (ON → OFF أو OFF → ON).
- مثال واحد من أستعمال مؤقت البرمجة الذي يعمل على إيقاف كيفية الهواء تلقائياً (مؤقت الإيقاف OFF) بعد ذلك يمكنك أن تذهب الى فراش، النوم، ثم يبدأ التشغيل (مؤقت التشغيل ON) تلقائياً في الصباح قبل نهوضك من استيقاظك.



إيقاف التشغيل

إضغط على زر البدء/الإيقاف START/STOP.

يختفي مصباح مؤشر التشغيل OPERATION (أخضر).

حول وظيفة التحويل التلقائي AUTO CHANGEOVER

تلقائي: ● عند اختيار التحويل التلقائي AUTO CHANGEOVER في البداية، تستعمل المروحة بسرعة منخفضة جداً لمدة دقيقة واحدة، وهو الوقت الذي تتحرى فيه الوحدة أحوال الغرفة وتختار وضع التشغيل المناسب.

إذا كان الفرق بين تهيئة منظم درجة الحرارة ودرجة حرارة الغرفة الفعلية أكثر من $+2$ درجة مئوية
← تشغيل وضع التبريد أو الوضع الجاف
(يمكن اختيار تشغيل الشاشة إذا كانت درجة الحرارة الخارجية منخفضة.)
إذا كان الفرق بين تهيئة منظم درجة الحرارة ودرجة حرارة الغرفة الفعلية يتراوح بين ± 2 درجة مئوية
← تشغيل الشاشة
إذا كان الفرق بين تهيئة منظم درجة الحرارة ودرجة حرارة الغرفة الفعلية أكثر من -2 درجة مئوية
← تشغيل التدفئة
(يمكن اختيار تشغيل الشاشة إذا كانت درجة الحرارة الخارجية مرتفعة.)

● عند قيام مكيف الهواء بضبط درجة حرارة غرفتك لتقارب تهيئة الترموستات، سيبدأ وضع تشغيل المراقبة، تستعمل المروحة بسرعة منخفضة أثناء تشغيل المراقبة. إذا تغيرت درجة الحرارة لاحقاً، سيختار مكيف الهواء التشغيل المناسب (تدفئة أو تبريد) مرة أخرى لتعديل درجة الحرارة للقيمة المهيأة على الترموستات.
(مدى تشغيل المراقبة هو $\pm 2^{\circ}\text{C}$ بالتناسب مع تهيئة الترموستات.)
● إذا كان الوضع المختار تلقائياً بواسطة الوحدة غير مرغوب لديك، وقم باختيار أحد أوضاع التشغيل (تدفئة، تبريد، تجفيف، المروحة).

حول تشغيل الوضع

خلال وضع التدفئة:

قم بضبط الترموستات الى ضبط درجة الحرارة التي تكون أعلى من درجة حرارة الغرفة الحالية. سوف لا يشتغل وضع التدفئة إذا تم ضبط الترموستات بأقل من درجة حرارة الغرفة الفعلية.

خلال وضع التبريد/التجفيف:

قم بضبط الترموستات الى درجة حرارة التي تكون أقل من درجة حرارة الغرفة الفعلية. سوف لا يشتغل وضع التبريد والتجفيف إذا تم ضبط الترموستات أعلى من درجة حرارة الغرفة الفعلية (في وضع التبريد، تشتغل المروحة فقط).

خلال وضع المروحة:

لا يمكنك استعمال الوحدة لتدفئة وتبريد غرفتك.

التدفئة:

● يستعمل لتدفئة غرفتك.
● عند اختيار أسلوب التدفئة، تستعمل مكيف الهواء في سرعة مروحة واطئة جداً لمدة من 3 إلى 5 دقائق، ثم تتحول الى ضبط المروحة الذي تم اختياره. هذه الفترة من الوقت تهدف الى تسخين المبادلات الحرارية للوحدة الداخلية قبل البدء بالتشغيل الكامل.
● عندما تكون درجة حرارة الغرفة واطئة جداً، قد يتم تجمع جليد على الوحدة الخارجية، ويقلل أداها. لأجل إزالة هذا الجليد، ستتحول الوحدة تلقائياً الى دورة إذابة الجليد بين حين وآخر. خلال عملية دورة إذابة الجليد، سيومض مصباح مؤشر التشغيل OPERATION (أخضر)، وسيكون تشغيل التدفئة منقطع.
● بعد بدء عملية التدفئة، تستغرق تدفئة الغرفة بعض الوقت.

التبريد:

● يستعمل لتبريد غرفتك.

التجفيف:

● لا يمكن تدفئة الغرفة في الوضع الجاف.

● خلال الوضع الجاف، تشتغل الوحدة في سرعة واطئة: لأجل تنظيم رطوبة الغرفة، وربما تتوقف مروحة الوحدة الداخلية بين حين وآخر، وأيضاً تشتغل المروحة في سرعة واطئة جداً عند تقصي رطوبة الغرفة.

● لا يمكن تغيير سرعة المروحة يدوياً عندما يتم اختيار الوضع الجاف.

● قم باستعمالها لتوزيع الهواء لكافة أنحاء غرفتك.





التشغيل

لاختيار وضع التشغيل

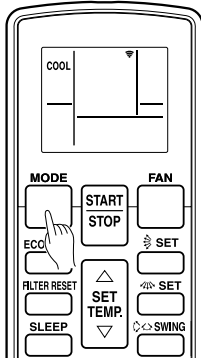

مثال: عند ضبط التبريد COOL.

1 إضغط على زر البدء/الإيقاف START/STOP.

سيضيء مصباح مؤشر التشغيل OPERATION الخاص بلوحة التحكم لوحدة الاستقبال (أخضر). سيبدأ مكيف الهواء بالتشغيل.

2 إضغط على زر الوضع MODE لاختيار الوضع المرغوب.

كل مرة تضغط فيها على الزر، يتم تغيير الوضع حسب التسلسل التالي.



بعد حوالي ثلاث ثواني، تختفي شاشة العرض بالكامل.
* يمكن ضبط "AUTO" فقط في الوحدة الداخلية المخصصة للوحدة الداخلية المرسله.
* لا يمكن ضبط "FAN" لطران مضخة التدفئة.

لضبط درجة حرارة الغرفة

إضغط على زر ضبط درجة الحرارة SET TEMP.

زر ▲: بالضغط عليه يرتفع ضبط درجة الحرارة بالثرموستات.
زر ▼: بالضغط عليه تنخفض ضبط درجة الحرارة بالثرموستات.

● مدى ضبط الثرموستات:

تلقائي ١٨ إلى ٣٠ م°
تدفئة ١٦ إلى ٣٠ م°
تبريد/تجفيف ١٨ إلى ٣٠ م°

لا يمكن استخدام منظم الحرارة «الثرموستات» لضبط درجة حرارة الغرفة أثناء التشغيل وفق نمط FAN (المروحة) (سوف لن تظهر قراءة درجة الحرارة على لوحة عرض المتحكم عن بعد).

بعد حوالي ثلاث ثواني، سيعاد العرض بالكامل.

يجب أخذ بنظر الإعتبار بضبط الثرموستات الى القيمة المعيارية، وربما تختلف بعض الشيء من درجة حرارة الغرفة الفعلية.

لضبط سرعة المروحة

إضغط على زر المروحة FAN.

كل مرة تضغط فيها على الزر، يتم تغيير سرعة المروحة حسب التسلسل التالي:



بعد حوالي ثلاث ثواني، سيعاد العرض بالكامل.

● عند ضبط التلقائي AUTO:

التدفئة: تعمل المروحة لتوزيع الهواء الدافئ بتناسب.

على كل حال ستعمل المروحة بسرعة منخفضة جدا عندما تكون درجة الحرارة الصادرة عن الوحدة الداخلية منخفضة.

التبريد: بمجرد بلوغ درجة حرارة الغرفة لتلك المهيأة على التبريد ستات، تنخفض سرعة المروحة.

المروحة: تدور المروحة بسرعة المروحة المنخفضة.

ستعمل المروحة بتهيأة منخفضة جدا أثناء تشغيل المراقبة وعند بداية وضع التدفئة.

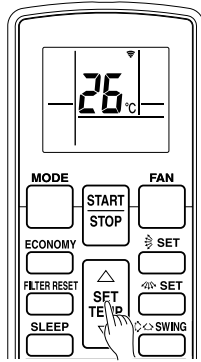

مثال: عند الضبط على ٢٦ م°.

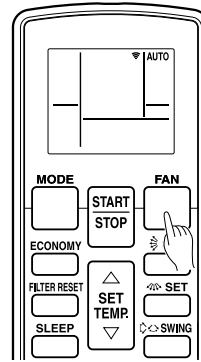

مثال: عند ضبط التلقائي AUTO.

التحضيرات

تحذير ⚠️

لا تسمح أبداً بحدوث تماس كهربائي في البطاريات القلوية. لا تعتمد أبداً إلى تفكيكها أو تسخينها أو وضعها في النار.

- عمل هذا يمكن أن يتسبب في تسرب السائل القلوي المركز ويدخوله في عينيك أو يتسبب بانفجار البطاريات أو ارتفاع درجة حرارتها، مما يؤدي إلى وقوع إصابات جسدية أو حروق أو حدوث أعطال ميكانيكية.
- إذا لامس السائل القلوي المركز جلدك أو ملابسك، اغسله بماء نظيف لإزالته. إذا دخل في عينيك، اغسلهما بماء نظيف وراجع الطبيب على الفور.

تنبيه ⚠️

الاستخدام غير الصحيح للبطاريات يمكن أن يتسبب في تسرب السائل أو حدوث انفجار أو ارتفاع درجة حرارة البطاريات ويمكن أن ينتج عنه عطل أو وقوع إصابات جسدية. تقبّل بما يلي.

- لا تعتمد إلى إعادة شحن البطاريات.
- أدخل البطاريات بالاتجاه الصحيح.
- لا تعتمد إلى الخلط بين بطارية جديدة وبطارية قديمة أو بطاريات من أنواع مختلفة.
- انزع البطاريات على الفور عندما تفرغ شحنتها.

إتخذ احتياطات لمنع الأطفال من إبتلاع البطارية بشكل غير متعمد.

عند عدم استخدام الوحدة لفترة زمنية طويلة، انزع البطاريات لتجنب احتمال تسرب السائل وتلف الوحدة.

يجب نزع البطاريات المنتهية شحنتها بسرعة وتخلص منها بشكل صحيح، سواء بوضعها في وعاء تجميع البطاريات العام، أو بإرجاعها إلى السلطات المؤهلة.

تعبئة البطاريات (R03/LR03 × 2)

١ اضغط واسحب غطاء حجيرة البطاريات على الجهة المعاكسة لفتحها.

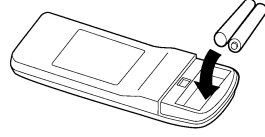

قم بالسحب باتجاه السهم اثناء ضغط العلامة.

٢ قم بأدخال البطاريات.

تأكد من محاذاة أقطاب البطارية (+/-) بشكل صحيح.

٣ أغلق غطاء حجيرة البطارية.

٤ اضغط زر إعادة الضبط RESET

استعمل رأس قلم حبر جاف أو أداة صغيرة أخرى لضغط الزر.

ضبط الوقت الحالي

١ اضغط على زر تعديل الساعة CLOCK ADJUST.

استعمل طرف قلم الجاف أو مادة صغيرة أخرى للضغط على الزر.

٢ استعمل أزرار ضبط المؤقت TIMER SET (+ / -) لضبط الساعة إلى الوقت الحالي.

زر [+]: أضغط لأجل تقديم الوقت.

زر [-]: أضغط لأجل تأخير الوقت.

(كل مرة تضغط فيها على الأزرار، سيتم تقديم/تأخير الوقت بزيادة مقدارها دقيقة واحدة: أمسك على الأزرار وأضغط لتغيير الوقت بسرعة في زيادة مقدارها عشرة دقائق).

٣ قم بالضغط على زر تعديل الساعة CLOCK ADJUST مرة أخرى.

بهذا يكتمل ضبط الوقت ويبدأ تشغيل الساعة.

لاستعمال وحدة التحكم عن بعد

- يجب توجيه وحدة التحكم عن بعد لمستقبل إشارات وحدة التحكم عن بعد لتعمل بشكل صحيح.
- نطاق التشغيل: حوالي ٥ أمتار.
- عند استقبال إشارة بشكل صحيح من قبل لوحة التحكم بوحدة الاستقبال، تومض بعض المصابيح.
- إذا لم يومض أي مصباح، اضغط زر وحدة التحكم عن بعد Remote Control Unit مرة أخرى.

اسماء ووظائف الأجزاء

وحدة التحكم عن بعد

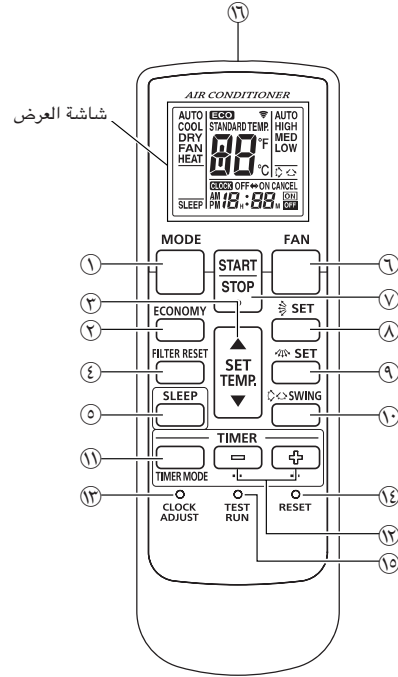

- ١٦ ناقل الإشارة
- ١٧ عارضة ضبط الحرارة
- ١٨ عارضة وضع توفير الطاقة ECONOMY
- ١٩ عارضة وضع التشغيل
- ٢٠ عارضة وضع النوم SLEEP
- ٢١ مؤشر الاررسال
- ٢٢ عارضة سرعة المروحة
- ٢٣ عارضة وضع التآرجح SWING
- ٢٤ عارضة وضع المؤقت
- ٢٥ عارضة الساعة

ملاحظات التشغيل

قد تكون بعض الوظائف الخاصة في البدء/الإيقاف START/STOP والوضع MODE وضبط درجة الحرارة SET TEMP. وضبط المؤقت TIMER SET محدودة تبعاً لحالة تشغيل الوحدة الداخلية.
في هذه الحالة، عند استقبال إشارة وحدة التحكم عن بعد، تتم ملاحظة ذلك من خلال وميض مصباح المؤقت TIMER.

- ١ زر الوضع MODE
- ٢ زر توفير الطاقة ECONOMY
- ٣ زر ضبط درجة الحرارة SET TEMP. (▲ / ▼)
- ٤ زر إعادة ضبط المرشح FILTER RESET
- ٥ زر النوم SLEEP
- ٦ زر المروحة FAN
- ٧ زر البدء/الإيقاف START/STOP
- ٨ زر الضبط (عمودي) SET
- ٩ زر الضبط (أفقي) SET
- ١٠ زر التآرجح SWING
- ١١ زر وضع المؤقت TIMER MODE
- ١٢ زر ضبط المؤقت TIMER SET (+ / -)
- ١٣ زر تعديل الساعة CLOCK ADJUST
- ١٤ زر إعادة الضبط RESET
- ١٥ زر التشغيل التجريبي TEST RUN

يتم استعمال هذا أثناء التشغيل التجريبي. للتفاصيل، راجع دليل التركيب.



الوظائف والمميزات

الوحدة اللاسلكية للتحكم عن بعد

توفر الوحدة اللاسلكية للتحكم عن بعد تحكما سهلا بتشغيل مكيف الهواء.

التشغيل التلقائي

● موديل التبريد

قم بضغط زر التشغيل/الإيقاف START/STOP وحسب، وستبدأ الوحدة بالتشغيل التلقائي لوضع التبريد أو التجفيف كما هو مناسب، طبقا لتهيئة الترموستات ودرجة الحرارة الفعلية للغرفة.

● موديل التدفئة والتبريد

قم بضغط زر التشغيل/الإيقاف START/STOP وحسب، وستبدأ الوحدة بالتشغيل التلقائي سواء لوضع التدفئة والتبريد أو وضع المراقبة كما هو مناسب، طبقا لتهيئة الترموستات ودرجة الحرارة الفعلية للغرفة.

مؤقت النوم

● موديل التبريد

عند ضغط زر مؤقت النوم SLEEP أثناء وضع التبريد أو التجفيف، ترتفع تهيئة الترموستات تدريجيا أثناء فترة التشغيل. تتوقف الوحدة تلقائيا عند بلوغ الوقت المهيأ.

● موديل التدفئة والتبريد

عند ضغط زر مؤقت النوم SLEEP أثناء وضع التدفئة، تنخفض تهيئة الترموستات تدريجيا أثناء فترة التشغيل. أثناء وضع التبريد أو التجفيف، ترتفع تهيئة الترموستات تدريجيا أثناء فترة التشغيل. تتوقف الوحدة تلقائيا عند بلوغ الوقت المهيأ.



المحتويات

٨..... التشغيل التلقائي اليدوي	١.....
٩..... تشغيل وضع توفير الطاقة ECONOMY	٢.....
٩..... زر إعادة ضبط المرشح FILTER RESET	٣.....
١٠..... إختيار رمز إشارة وحدة التحكم عن بعد	٤.....
١١..... ملحوظات حول التشغيل	٥.....
١٣..... تحري الخلل وإصلاحه	٧.....
١٤..... المواصفات	٨..... تشغيل مؤقت النوم

احتياطات الامان

- تحتوي "احتياطات الأمان" الموجودة في دليل التشغيل هذا على معلومات هامة تتعلق بسلامتك. احرص على التقيد بها.
- تفاصيل طرق التشغيل موجودة في دليل التشغيل. اطلب من المستخدم أن يبقها في متناول اليد للرجوع إليها مستقبلاً. لتغيير مكان الوحدة مثلاً أو إصلاحها.

تحذير ⚠	هذه العلامة تشير على خطوات قد يؤدي عدم تنفيذها بصورة صحيحة الى الوفاة أو الإصابة الخطيرة للمستخدم.
<ul style="list-style-type: none"> ● هذه الوحدة لا تتضمن قطع قابلة للصيانة من قبلك. قم دائماً باستشارة فني مؤهل للتصليح. ● عند النقل، قم باستشارة فني مؤهل بخصوص الفك والتركيب للوحدة. ● إذا كان من الممكن اقتراب الأطفال من الوحدة، قم باتخاذ الإجراءات التي تمنعهم من الوصول إلى الوحدة. 	<ul style="list-style-type: none"> ● لا تعتمد إلى القيام بأعمال التصليح والتعديل بنفسك. قد تتسبب في حدوث عطل أو حادث. ● قم بإيقاف التشغيل على الفور عندما يومض مصباح المؤشر لوحدة داخلية، أو تم عرض وضع غريب. ● التشغيل المستمر قد يتسبب في نشوب حريق أو حدوث خلل. ● لا تستخدم غازات قابلة للاشتعال بالقرب من الوحدة. قد يتسبب هذا في نشوب حريق بفعل الغازات المتسربة.

تنبيه ⚠	هذه العلامة تشير الى خطوات قد يؤدي عدم تنفيذها بصورة صحيحة الى احتمال اصابة المستخدم بأذى شخصي او اصابة الممتلكات بالتلف.
<ul style="list-style-type: none"> ● لا تعتمد إلى تفكيك الوحدة. تلامس الدوائر الكهربائية الداخلية قد يتسبب في نشوب حريق أو حدوث عطل. ● لا تعتمد إلى إسقاط الوحدة. عمل هذا قد يتسبب في تشقق الغلاف وقد يؤدي إلى تعطيل وحدة التحكم. ● لا تضغط أي زر باستخدام أداة حادة. عمل هذا قد يتسبب في حدوث صدمة كهربائية أو عطل. ● لا تمسح الوحدة بقطعة قماش مبللة بالبندزين أو الثنر أو مواد كيميائية إلخ. عمل هذا قد يتسبب في زوال لونها أو حدوث عطل. إذا أصبحت الوحدة متسخة جداً، قم بترطيب قطعة قماش بسائل تنظيف متعادل محلول بالماء وامسح الوحدة بها. ● لا تعتمد إلى وضع أجهزة كهربائية ضمن مسافة متر واحد من هذه الوحدة. قد يتسبب في حدوث خلل أو عطل. ● لا تستخدم النار بالقرب من هذه الوحدة أو تضع أجهزة تدفئة بالقرب منها. قد يتسبب في حدوث خلل. ● لا تعتمد إلى تعريض هذه الوحدة للماء بشكل مباشر. عمل هذا سوف يتسبب في حدوث مشاكل أو صدمة كهربائية أو ارتفاع في درجة حرارة الوحدة. ● لا تضع المزهرات أو أوعية الماء على سطح الوحدة. قد يتسبب هذا في ارتفاع درجة حرارة الوحدة أو نشوب حريق أو حدوث صدمة كهربائية. ● لا تعتمد إلى لمس أي زر ويديك مبللتين. عمل هذا قد يتسبب في حدوث صدمة كهربائية أو عطل. 	<ul style="list-style-type: none"> ● تخلص من مواد التغليف بشكل آمن. قم بتمزيق والتخلص من أكياس التغليف البلاستيكية بحيث لا يستطيع الأطفال اللعب بها. هناك خطر تعرض الأطفال للاختناق إذا لعبوا بالأكياس البلاستيكية الأصلية. ● لا تعتمد إلى رش مبيدات حشرية أو رشاشات أخرى قابلة للاشتعال. لا تعتمد إلى وضع رشاشات قابلة للاشتعال بالقرب من الوحدة أو الرش مباشرة باتجاه الوحدة. عمل هذا قد ينتج عنه نشوب حريق أو انفجار. ● لا تعتمد إلى استخدامها في مواضع تتضمن تخزيناً للطعام أو النباتات أو الحيوانات أو المعدات الدقيقة أو التحف الفنية. ● لا تعتمد إلى غسلها بالماء. عمل هذا قد يتسبب في حدوث صدمة كهربائية أو عطل. ● لا تعتمد إلى استخدامها في أي بيئة ذات ظروف استثنائية. قد يتسبب استخدامها في أي مكان معرض للزيت (بما في ذلك زيوت المكينات) والبخار والغازات الكبريتية في تآكل أداء الوحدة بشكل ملحوظ أو تلف الأجزاء المكونة لها.

كتيب التشغيل

AIRSTAGE™

دليل التشغيل

مكيف الهواء

وحدة التحكم عن بعد
(طراز سلكي)

وحدة التحكم عن بعد

UTY-LNH*

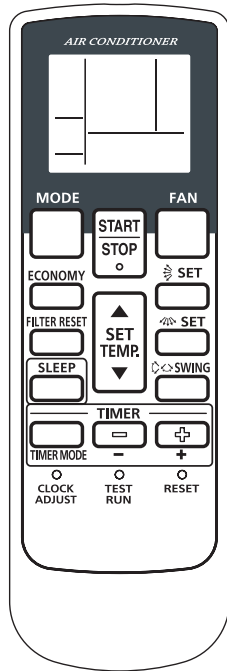

قم بحفظ دليل التشغيل هذا
كمراجع للمستقبل

FUJITSU GENERAL LIMITED