



# ÍNDICE

PRECAUÇÕES DE SEGURANÇA .....	1	REGULAÇÃO DA DIRECÇÃO DE CIRCULAÇÃO DO AR .....	9
CARACTERÍSTICAS E FUNÇÕES .....	2	FUNÇÃO SWING (OSCILAÇÃO) .....	10
NOMENCLATURA .....	2	FUNCIONAMENTO EM POUPANÇA DE ENERGIA .....	10
PREPARAÇÃO .....	4	LIMPEZA E CUIDADOS .....	11
FUNCIONAMENTO .....	5	SELECIONAR O CÓDIGO DO SINAL DO CONTROLO REMOTO .....	12
FUNCIONAMENTO DO TIMER (TEMPORIZADOR) .....	7	DETECÇÃO E RESOLUÇÃO DE PROBLEMAS ...	12
FUNÇÃO SLEEP TIMER .....	8	SUGESTÕES PARA O FUNCIONAMENTO .....	14
REPOSIÇÃO DA LUZ DO FILTRO .....	8		
OPERAÇÃO MANUAL AUTOMÁTICA .....	8		

## PRECAUÇÕES DE SEGURANÇA

- Antes de utilizar o aparelho, leia atentamente estas “PRECAUÇÕES” e utilize-o do modo correcto.
- As instruções nesta secção relacionam-se todas com a segurança; certifique-se de que mantém as condições de funcionamento seguro.
- Nestas instruções, “PERIGO”, “AVISO” e “CUIDADO” têm os seguintes significados:

 <b>PERIGO!</b>	Este sinal indica procedimentos que, se incorrectamente realizados, poderão muito provavelmente resultar na morte ou em ferimentos graves para o utilizador ou para os técnicos de assistência.
 <b>AVISO!</b>	Este sinal indica procedimentos que, se incorrectamente realizados, poderão levar à morte ou a ferimentos graves para o utilizador.
 <b>CUIDADO!</b>	Este sinal indica procedimentos que, se incorrectamente realizados, poderão possivelmente resultar em ferimentos pessoais no utilizador ou danos no equipamento.

### **PERIGO!**

- Não tente instalar o Aparelho de Ar Condicionado sem ajuda.
- Esta unidade não contém peças que possam ser reparadas pelo utilizador. A reparação deverá ser sempre realizada pela assistência técnica autorizada.
- Quando for necessário mudar o Aparelho de Ar Condicionado de local, contacte a assistência técnica autorizada para a remoção e reinstalação do equipamento.
- Não ficar muito tempo exposto directamente ao fluxo de ar gelado.
- Não coloque os dedos ou objectos nas portas de entrada e saída do ar.
- Não ligue e nem desligue o Aparelho de Ar Condicionado através do respectivo cabo de alimentação.
- Em caso de avaria (cheiro a queimado, etc.) desligue imediatamente o Aparelho de Ar Condicionado, desligue o disjuntor e chame a assistência técnica autorizada.

### **CUIDADO!**

- Durante a utilização, providencie uma ventilação ocasional.
- Não dirija o fluxo de ar para fogões de sala ou aquecedores.
- Não se pendure nem coloque objectos no Aparelho de Ar Condicionado.
- Não pendure objectos na unidade interior.
- Não coloque vasos de flores ou recipientes com água em cima do Aparelho de Ar Condicionado.
- Não exponha o Aparelho de Ar Condicionado directamente à água.
- Não opere o Aparelho de Ar Condicionado com as mãos molhadas.
- Desligue a ficha da tomada quando não utilizar o aparelho por vários dias.
- Desligue sempre o disjuntor eléctrico para limpar o aparelho de ar condicionado ou o filtro de ar.
- As válvulas de ligação aquecem durante o funcionamento no modo Aquecimento; manuseie-as com cuidado.
- Verifique o estado do local de instalação.
- Não coloque animais ou plantas directamente na passagem do fluxo de ar.
- Quando voltar a ligar o aparelho após um longo período de inactividade no Inverno, ligue o botão pelo menos 12 horas antes de pôr a funcionar a unidade.
- Não beba a água drenada do Aparelho de Ar Condicionado.
- Não utilize o Aparelho de Ar Condicionado em aplicações que envolvam a conservação de comida, plantas ou animais, equipamentos de precisão ou trabalhos de arte.
- Não aplique nenhuma pressão nas aletas do radiador.
- Utilizar apenas com os filtros de ar instalados.
- Não bloqueie nem cubra a entrada e a saída do ar.
- Assegure-se de não existe nenhum equipamento electrónico a menos de um metro das unidades interior e exterior.
- Evite instalar o Aparelho de Ar Condicionado próximo de fogões de sala ou outros aparelhos de aquecimento.
- Quando instalar as unidades interior e exterior, tenha o cuidado de evitar o acesso das crianças.
- Não utilize gases inflamáveis próximo do Aparelho de Ar Condicionado.

# CARACTERÍSTICAS E FUNÇÕES

## FUNCIONAMENTO AUTOMÁTICO

### ● MODELO DE REFRIGERAÇÃO

Basta premir o botão START/STOP e o aparelho começará a funcionar automaticamente nos modos de refrigeração ou desumidificação de acordo com o ajuste do termostato e a temperatura ambiente no momento em que o aparelho é colocado em funcionamento.

### ● MODELO DE AQUECIMENTO E REFRIGERAÇÃO (CICLO INVERSO)

Basta premir o botão START/STOP e o aparelho começará a funcionar automaticamente no modo de aquecimento, refrigeração ou controlo, de acordo com o ajuste do termostato e a temperatura ambiente no momento em que o aparelho é colocado em funcionamento.

## TEMPORIZADOR DE DESCANSO

### ● MODELO DE REFRIGERAÇÃO

Quando o botão SLEEP é premido durante o modo de refrigeração ou de desumidificação, a temperatura regulada no termostato aumenta gradualmente durante o período de funcionamento. Quando o tempo pré-programado é alcançado, o equipamento desliga-se automaticamente.

### ● MODELO DE AQUECIMENTO E REFRIGERAÇÃO (CICLO INVERSO)

Quando o botão SLEEP é premido durante o modo de aquecimento, a temperatura regulada no termostato baixa gradualmente durante o período de funcionamento. Durante o modo de refrigeração ou desumidificação, a temperatura regulada no termostato aumenta gradualmente durante o período de funcionamento. Quando o tempo pré-programado é alcançado, o equipamento desliga-se automaticamente.

## CONTROLO REMOTO SEM FIOS

O CONTROLO REMOTO SEM FIOS permite um controlo adequado do funcionamento do Aparelho de Ar Condicionado.

## FLUXO DE AR MULTIDIRECCIONAL (OSCILAÇÃO)

O controlo multidireccional do movimento do fluxo de ar é possível através do controlo da direcção do ar PARA CIMA E PARA BAIXO e PARA DIREITA E PARA ESQUERDA. Uma vez que as abas de direcção do ar para cima e para baixo funcionam automaticamente de acordo com o modo de operação da unidade, é possível ajustar a direcção do ar com base no modo de operação.

## FILTRO ANTI-MOFO

O filtro de ar foi tratado para resistir ao crescimento do mofo, permitindo assim o uso do aspirador de pó para facilitar a limpeza.

# NOMENCLATURA

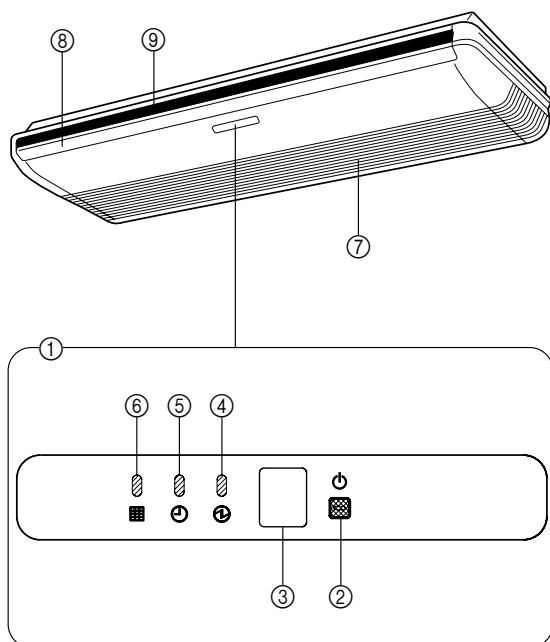

### Unidade Interior

- 1 Painel de Controlo
- 2 Botão MANUAL AUTO
- 3 Receptor de Sinal do Controlo Remoto
- 4 Lâmpada Indicadora OPERATION (vermelha)
- 5 Lâmpada indicadora TIMER (verde)
- 6 Lâmpada do FILTRO (laranja)

- Se a lâmpada indicadora TIMER ficar intermitente, com o temporizador em funcionamento, indica que ocorreu uma falha na programação do temporizador (veja a página 15 Reinício automático).

- 7 Grade de entrada
- 8 Abas de orientação do fluxo de ar para cima/baixo
- 9 Abas de orientação do fluxo de ar para direita/esquerda (Atrás das abas para cima/baixo)

# NOMENCLATURA

## Controlador remoto

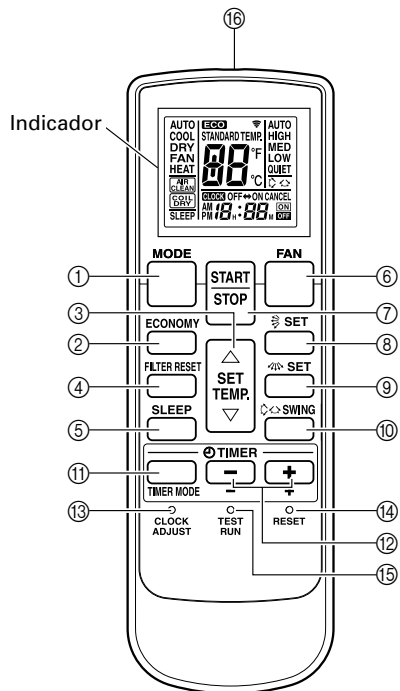

- ① Botão de MODO (MODE)
- ② Botão de POUPANÇA DE ENERGIA (ECONOMY)
- ③ Tecla de SELECÇÃO DE TEMPERATURA (SET TEMP.) (▲ / ▼)
- ④ Botão de REPOSIÇÃO DO FILTRO (FILTER RESET)
- ⑤ Tecla de programação de paragem (SLEEP)
- ⑥ Botão do VENTILADOR (FAN)
- ⑦ Tecla de ligar/desligar (START/STOP)
- ⑧ Botão SET (definir) (Vertical)
- ⑨ Botão SET (definir) (Horizontal)
- ⑩ Tecla de oscilação (SWING)
- ⑪ Tecla do MODO DE TEMPORIZAÇÃO (TIMER MODE)
- ⑫ Teclas de DEFINIÇÃO DO TEMPORIZADOR (TIMER SET) (⊕ / ⊖)
- ⑬ Tecla para ACERTAR O RELÓGIO (CLOCK ADJUST)
- ⑭ Tecla de REPOSIÇÃO (RESET)
- ⑮ Tecla de teste (TEST RUN)

- Esta tecla utiliza-se para testar o equipamento após a sua utilização. Não deve ser utilizada em condições normais de funcionamento, pois provoca o mau funcionamento do termóstato do equipamento.
- Esta tecla ao ser premida durante o funcionamento normal do aparelho, este passará a funcionar em modo de teste, ficando a lâmpada indicadora de funcionamento e a indicadora de temporização, a piscar em simultâneo.
- Para parar o modo de teste, premir novamente a tecla de ligar/desligar (START/STOP) para desligar o aparelho.

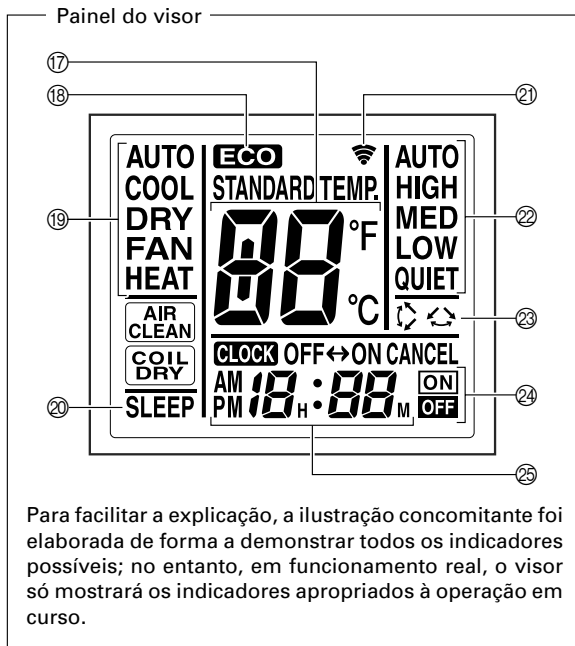

Para facilitar a explicação, a ilustração concomitante foi elaborada de forma a demonstrar todos os indicadores possíveis; no entanto, em funcionamento real, o visor só mostrará os indicadores apropriados à operação em curso.

- ⑬ Transmissor de sinal
- ⑰ Indicador da temperatura seleccionada
- ⑱ Indicador de POUPANÇA DE ENERGIA
- ⑲ Indicador do Modo de Funcionamento
- ⑳ Visor de programação de PARAGEM (SLEEP)
- ㉑ Indicador de Transmissão
- ㉒ Indicador da velocidade do ventilador
- ㉓ Visor de oscilação (SWING)
- ㉔ Indicador do modo de temporização
- ㉕ Indicador da hora

Algumas unidades interiores podem não possuir as funções correspondentes a todos os botões deste comando à distância. Se for premido um botão do comando à distância cuja função não se encontre disponível, soará um apito na unidade interior e o indicador de FUNCIONAMENTO (OPERATION), de TEMPORIZAÇÃO (TIMER) e do FILTRO (FILTER) ficará intermitente.

# PREPARAÇÃO

## Colocação das pilhas (R03/LR03 x 2)

**1 Para abrir, pressione ligeiramente e empurre a tampa do compartimento das pilhas no lado posterior do comando.**  
Deslize no sentido da seta enquanto pressiona a marca .

**2 Coloque as pilhas.**

Assegure-se da posição correcta, tendo em atenção a polaridade (+/-) das pilhas.

**3 Coloque novamente a tampa.**

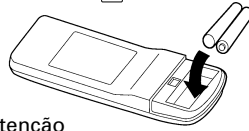

## ⚠ AVISO!

- Tome precauções para impedir que as crianças possam engolir as pilhas.
- Tire as pilhas do comando quando não tencionar utilizar o aparelho por períodos prolongados, para evitar possíveis danos provocados por fuga de líquido das pilhas.
- Se o líquido das pilhas entrar em contacto com a pele, boca ou olhos, lave imediatamente com muita água e consulte o médico.
- As pilhas gastas deverão ser retiradas e colocadas nos receptáculos públicos próprios para o efeito.
- Não tente recarregar as pilhas.

## Acerto do relógio

**1 Pressione a tecla de ajuste da hora (CLOCK ADJUST).**  
Utilize a ponta de uma esferográfica ou outro objecto pontiagudo para pressionar a tecla.

**2 Use as teclas TIMER SET (  /  ) para acertar o relógio.**

Tecla  : para adiantar.

Tecla  : para atrasar.

(Cada vez que pressiona as teclas, adianta ou atrasa um minuto; para acertar mais rapidamente, pressione continuamente a tecla.)

**3 Prima novamente a tecla para ACERTAR O RELÓGIO (CLOCK ADJUST).**

Fica assim completo o acerto do relógio, iniciando-se o seu funcionamento.

Não misture pilhas novas com usadas, nem de tipos diferentes.

As pilhas devem durar aproximadamente um ano, em condições normais de funcionamento. Se o alcance do Comando à Distância reduzir significativamente, substitua as pilhas e prima a tecla de REPOSIÇÃO (RESET), utilizando o bico de uma esferográfica ou outro objecto pontiagudo.

## Utilização do comando a distância

- Para que o comando funcione correctamente, deve ser direccionado para o receptor de sinal.
- Alcance de funcionamento: aprox. 7 metros.
- Quando o receptor recebe correctamente o sinal, soa um apito de confirmação.
- Se não ouvir o apito, pressione novamente a tecla do comando.

## Suporte do comando à distância

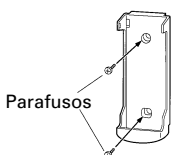

① Monte o suporte.

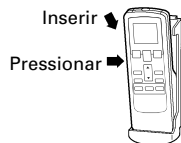

② Ajuste o comando.



③ Para remover o comando (para usar na mão).

# FUNCIONAMENTO

## Para seleccionar o modo de Funcionamento

### 1 Pressione a tecla de ligar/desligar (START/STOP).

O Indicador de funcionamento (vermelho) (OPERATION) acende-se. Inicia-se o funcionamento do equipamento.

### 2 Prima o botão de MODO (MODE) para seleccionar o modo que pretende.

Cada vez que se pressiona a tecla, o modo de funcionamento muda da seguinte forma:

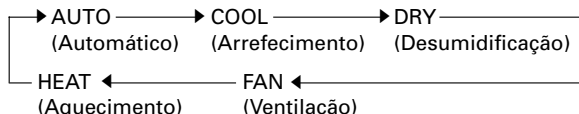

Cerca de 3 segundos depois, reaparecerão todos os indicadores no visor.

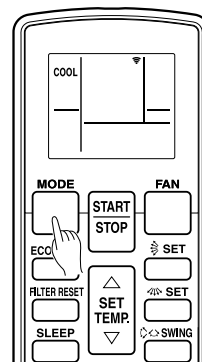

Exemplo: Quando se selecciona COOL (arrefecimento).

## Seleção da temperatura

### Prima a tecla de ligar/desligar (START/STOP).

Tecla ▲ : Pressionar para aumentar a temperatura.

Tecla ▼ : Pressionar para diminuir a temperatura.

### ● Gama de temperaturas seleccionáveis no termostato:

Automático ..... 18 a 30 °C

Aquecimento ..... 16 a 30 °C

Arrefecimento/Desumidificação ..... 18 a 30 °C

Em ventilação (FAN) a temperatura pretendida na sala não pode ser seleccionada no termostato (o indicador de temperatura não aparece no visor).

Após 3 segundos, reaparecerão todos os indicadores no visor.

A temperatura seleccionada no termostato deverá ser considerada um valor standard, podendo ser um pouco diferente da temperatura real da sala

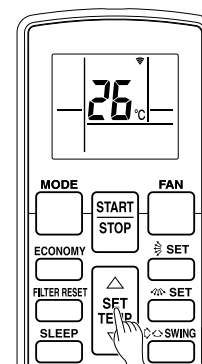

Exemplo: Quando se selecciona a temperatura para 26 °C.

## Seleção da Velocidade do Ventilador

### Prima o botão de VENTILADOR (FAN).

Cada vez que pressionar a tecla, a velocidade do ventilador muda do seguinte modo:

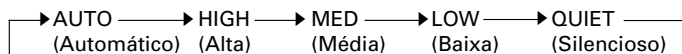

Após 3 segundos, reaparecerão todos os indicadores no visor.

### Ao seleccionar automático (AUTO):

**Aquecimento:** O ventilador funciona lentamente no início, ou quando a temperatura do ar insuflado é relativamente baixa; a velocidade do ventilador vai aumentando à medida que sobe a temperatura do ar insuflado.

**Arrefecimento:** À medida que a temperatura da sala se aproxima do valor seleccionada, a velocidade do ventilador vai baixando.

**Ventilação:** O ventilador liga e desliga alternadamente; quando ligado, funciona em velocidade baixa.

O ventilador funcionará numa velocidade muito baixa no modo de funcionamento monitor e no início do modo de aquecimento.

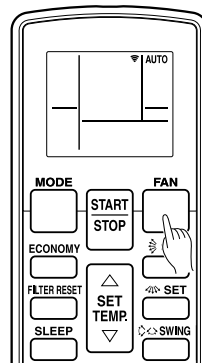

Exemplo: Quando se selecciona automático (AUTO).

## Funcionamento SILENCIOSO (QUIET)

### Quando programar para Quiet:

Inicia-se o funcionamento silencioso (QUIET). O fluxo de ar da unidade interior é reduzido por forma a conseguir um funcionamento mais silencioso.

● O funcionamento silencioso (QUIET) não pode ser usado durante o modo de Desumidificação. (O mesmo se verifica quando selecciona o modo de desumidificação durante o funcionamento em modo automático (AUTO).)

● Durante o funcionamento silencioso, o desempenho do Aquecimento e do Arrefecimento serão ligeiramente reduzidos. Se a sala não aquecer/arrefecer quando utilizar o modo de Funcionamento SILENCIOSO (QUIET), ajuste a velocidade do ventilador do aparelho de ar condicionado.

## Para de sligar o aparelho

### Pressione a tecla de ligar/desligar (START/STOP).

O indicador de funcionamento (OPERATION) apagar-se-á (vermelho).

## Acerca do Funcionamento de ALTERAÇÃO AUTOMÁTICA

### AUTOMÁTICA:

- Quando AUTO CHANGEOVER (ALTERAÇÃO AUTOMÁTICA) é primeiro seleccionado, a ventoinha funciona a uma velocidade muito baixa, durante aproximadamente 1 minuto, durante este período a unidade detecta as condições da sala e selecciona o modo de funcionamento apropriado.

Se a diferença entre a definição do termóstato e a temperatura actual da sala for mais de +2 °C

→ funcionamento de arrefecimento ou de Desumidificação

(Pode ser seleccionado o funcionamento de Monitor se a temperatura exterior estiver baixa.)

Se a diferença entre a definição do termóstato e a temperatura actual da sala for até ±2 °C

→ funcionamento de Monitor

Se a diferença entre a definição do termóstato e a temperatura actual da sala for mais de -2 °C

→ funcionamento de Aquecimento

(Pode ser seleccionado o funcionamento de Monitor se a temperatura exterior estiver alta.)

- Quando o aparelho de ar condicionado tiver ajustado a temperatura da sua sala até perto da definição no termóstato, este iniciará o funcionamento de monitor. No modo de funcionamento de monitor, a ventoinha funciona a baixa velocidade. Se a temperatura da sala alterar subsequentemente, o aparelho de ar condicionado selecciona mais uma vez o funcionamento apropriado (Aquecer, Arrefecer) para ajustar a temperatura para o valor definido no termóstato.

(O limite do funcionamento de monitor é de ±2 °C relativamente à definição no termóstato.)

- Se o modo seleccionado automaticamente pela unidade não for o que pretende, seleccione um dos modos de funcionamento (HEAT, COOL, DRY, FAN).

## Notas sobre os modos de funcionamento

### Aquecimento:

- Utiliza-se para aquecer a sala.
- Ao seleccionar o modo de aquecimento, o ventilador funcionará a uma velocidade muito baixa, durante 3 a 5 minutos, mudando em seguida para a velocidade seleccionada.
- Quando a temperatura ambiente for muito reduzida, é possível que se forme gelo na unidade exterior, podendo o seu desempenho sofrer uma redução. Para remover o gelo, a unidade entrará automaticamente no ciclo de descongelação com alguma frequência. Durante o funcionamento da Descongelação Automática, o Indicador de funcionamento (vermelho) (OPERATION) ficará intermitente e o funcionamento em aquecimento será interrompido.
- O sistema da bomba de aquecimento aquece o compartimento circulando o ar quente à volta das partes do compartimento.

**Frio:** ● Utiliza-se para arrefecer a sala.

### Desumidificação:

- Utiliza-se para arrefecer um pouco, enquanto desumidifica a sala.
- Não deve aquecer a sala durante o processo de desumidificação.
- Durante o modo de desumidificação o ventilador funciona a baixa velocidade; para poder ajustar a humidade da sala, é possível que o ventilador da unidade interior pare de vez em quando. Também, a ventoinha poderá funcionar a velocidade muito baixa enquanto ajusta a humidade da sala.
- A velocidade do ventilador não pode ser alterada manualmente, uma vez seleccionado o modo de desumidificação.

### Ventilação:

- Utiliza-se para fazer circular o ar pela sala sem alteração de temperatura.

### Em modo de aquecimento:

Regule o termostato de modo a que a temperatura seleccionada seja superior à da sala. Caso contrário o aparelho não funcionará em aquecimento.

### Em modo de arrefecimento/ desumidificação:

Regule o termostato de modo a que a temperatura seleccionada seja inferior à da sala. Caso contrário o aparelho não funcionará em arrefecimento/ desumidificação (em modo de arrefecimento, apenas funcionará o ventilador).

### Em modo de ventilação:

O aparelho não funcionará em aquecimento nem arrefecimento.

# FUNCIONAMENTO DO TIMER (TEMPORIZADOR)

Antes de utilizar a função de temporização, verifique se o relógio do comando à distância está certo (☞ P. 4).

Se a unidade interior estiver ligada a um comando à distância com fios, não é possível utilizar o comando à distância sem fios para definir o temporizador.

## Para utilizar a temporização de arranque (ON), e de paragem (OFF)

### 1 Prima a tecla de ligar/desligar (START/STOP) (se a unidade já está em funcionamento, passe ao passo 2).

A lâmpada vermelha de funcionamento (OPERATION) da unidade interior acende.

### 2 Prima a tecla de temporização (TIMER MODE) para seleccionar o início ou paragem de temporização (ON) ou (OFF).

Cada vez que premir o botão, a função do temporizador altera da seguinte forma:

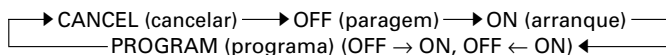

A lâmpada verde do temporizador (TIMER) da unidade interior acenderá.

### 3 Utilize as teclas de DEFINIÇÃO DO TEMPORIZADOR (TIMER SET) para ajustar a temporização de paragem (OFF) ou de arranque (ON) pretendida.

Selecione a hora enquanto pisca o indicador de horas (continuará a piscar durante cerca de 5 segundos).

**Tecla  $\oplus$**  : Pressione para adiantar a hora.

**Tecla  $\ominus$**  : Pressione para atrasar a hora.

Após 5 segundos reaparecerão todos os indicadores.

## Utilização da temporização programada

### 1 Pressione a tecla de ligar/desligar (START/STOP) (se a unidade já está em funcionamento, passe ao passo 2).

A lâmpada vermelha de funcionamento (OPERATION) da unidade interior acenderá.

### 2 Selecione as horas desejadas de final da temporização (OFF) e de início (ON).

Veja a secção "Para utilizar a temporização de arranque (ON), e de paragem (OFF)" para seleccionar o modo e as horas desejadas.

Após 3 segundos, reaparecerão todos os indicadores.

A lâmpada verde de temporização (TIMER) da unidade interior acenderá.

### 3 Prima o botão da temporização (TIMER MODE) para seleccionar o funcionamento com temporização programada (PROGRAM) (aparecerá a indicação OFF → ON ou OFF ← ON).

No visor aparecerá alternadamente "OFF-timer" (final de temporização) e "ON-timer" (início de temporização), passando em seguida a mostrar a hora programada para a primeira função.

● Inicia-se então a temporização programada. (Se a primeira função seleccionada foi "ON timer", o aparelho desligar-se-á de imediato.)

Após 5 segundos, reaparecerão todos os indicadores.

## Notas sobre a temporização programada

- A temporização programada permite-lhe programar o final e início de funcionamento de uma forma integrada. Permite programar o início e posterior final de funcionamento, ou o inverso: programar a paragem e posterior início de funcionamento dentro de um período de 24 horas.
- A primeira função de temporização será aquela que estiver mais próxima da hora actual. A sequência de funcionamento é a indicada pelas setas visualizadas no visor do comando à distância (OFF → ON, ou OFF ← ON).
- Exemplo de temporização programada: o aparelho desligar-se depois de se ir deitar (final de temporização) e arrancar de manhã antes de se levantar (início de temporização).

#### Para cancelar a temporização:

Utilize a tecla do modo de temporização (TIMER MODE) para seleccionar a opção "CANCEL" (cancelar).

O aparelho retomará o seu funcionamento normal.

#### Para alterar a selecção de temporização

Siga os passos 2 e 3.

#### Para desligar o aparelho durante a temporização

Prima a tecla de ligar/desligar (START/STOP).

#### Para alterar as condições de funcionamento

Se desejar alterar as condições de funcionamento (modo, velocidade do ventilador, selecção da temperatura), depois de ter programada a temporização, espere que reapareçam todos os indicadores no visor, e em seguida prima as teclas adequadas para a selecção do funcionamento desejado.

#### Para cancelar o temporizador

Utilize a tecla do modo de temporização (TIMER MODE) para seleccionar a opção "CANCEL" (cancelar).

O aparelho de ar condicionado retornará à funcionamento normal.

#### Para alterar a selecção de temporização

1. Siga as instruções dadas no ponto "Para utilizar a temporização de arranque (ON), e de paragem (OFF)" para a selecção de temporização desejada.

2. Prima a tecla da temporização (TIMER MODE) para seleccionar OFF → ON ou OFF ← ON.

#### Para desligar o aparelho durante a temporização

Prima a tecla de ligar/desligar (START/STOP).

#### Para alterar as condições de funcionamento

Se desejar alterar as condições de funcionamento (Modo, velocidade do ventilador, selecção da temperatura), depois de ter programada a temporização, espere que reapareçam todos os indicadores no visor, e em seguida prima as teclas adequadas para a selecção do funcionamento desejado.

# FUNÇÃO SLEEP TIMER

A diferença entre esta e as outras funções de temporização, é que a função "SLEEP" utiliza-se para marcar o tempo que queremos que o aparelho funcione. Se a unidade interior estiver ligada a um comando à distância com fios, não é possível utilizar o comando à distância sem fios para definir a função de paragem automática.

## Utilização da temporização (SLEEP) de desligar automático

**Estando o aparelho ligado ou desligado, prima a tecla de paragem automática (SLEEP).**

A lâmpada vermelha de funcionamento (OPERATION) da unidade interior e a lâmpada verde do temporizador (TIMER), acendem.

## Para alterar o tempo seleccionado

**Prima a tecla de programação de paragem (SLEEP) novamente e acerte o relógio através das teclas TIMER SET (  $\oplus$  /  $\ominus$  ).**

**Tecla  $\oplus$**  : Pressionar para adiantar a hora.

**Tecla  $\ominus$**  : Pressionar para atrasar a hora.

Após 5 segundos reaparecerão todos os indicadores.

## Notas sobre a função paragem automática (SLEEP)

Para evitar o calor ou frio excessivos enquanto está a dormir, a função (SLEEP) modifica automaticamente a temperatura seleccionada no termostato, de acordo com o tempo programado. Quando terminar o tempo programado, o aparelho desliga-se.

### Durante o funcionamento em aquecimento:

Uma vez seleccionada a função "SLEEP", a temperatura baixa automaticamente 1 °C em cada 30 minutos, até um total de 4 °C, mantendo então esse valor até ao final do tempo programado.

### Ajustes da função paragem automática (SLEEP) em aquecimento

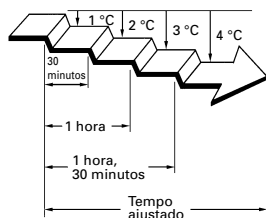

### Durante o funcionamento em arrefecimento/desumidificação

Depois de seleccionada a função "SLEEP", a temperatura aumenta automaticamente de 1 °C em cada 60 minutos. Quando a temperatura subir um total de 2 °C, esta mantém-se até que termine o tempo que se programou.

### Ajustes da função paragem automática (SLEEP) em arrefecimento

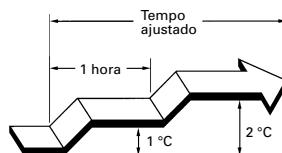

# REPOSIÇÃO DA LUZ DO FILTRO

Alguns modelos de unidades interiores são equipados com uma luz do filtro no visor da unidade interior, para indicar quando é necessário limpar os filtros de ar.

## Para efectuar a Reposição da Luz do Filtro

Prima o botão de REPOSIÇÃO DO FILTRO (FILTER RESET).

A LUZ DO FILTRO da unidade interior (cor-de-laranja) apaga-se.

# OPERAÇÃO MANUAL AUTOMÁTICA

Use a Operação Manual Automática no caso de perda do controle remoto ou, se outra maneira, ele esteja indisponível.

## Como Usar os Controles da Unidade Principal

**Pressionar o botão "MANUAL AUTO" localizado no painel da Unidade Principal.**

Para interromper o funcionamento, prima novamente o mesmo botão.

- Quando o aparelho de ar condicionado é activado através do controlo da unidade principal, funcionará no mesmo modo que o modo AUTO seleccionado na unidade de controlo remoto. No entanto, acerca do ar condicionado de vários tipos, o modelo da bomba de calor vai seguir o modo de funcionamento da outra unidade interior.
- A velocidade do ventilador seleccionada será AUTO e o valor do termostato será de 24 °C.

# REGULAÇÃO DA DIRECÇÃO DE CIRCULAÇÃO DO AR

As instruções relativas ao aquecimento (\*) são válidas somente para o modelo "AQUECIMENTO/REFRIGERAÇÃO" (Ciclo Inverso).

- Ajuste as direcções para cima, para baixo, para a esquerda e para a direita do ar, utilizando os botões de direcção do ar (AIR DIRECTION) do comando à distância.
- Use os botões de direcção do ar (AIR DIRECTION) depois de o funcionamento da unidade interior se ter iniciado e as alhetas deflectoras da direcção do fluxo de ar terem parado.

## Regulação da direcção vertical do fluxo de ar

### Prima a tecla de SET (definir) (Vertical).

Sempre que o botão é premido, o alcance da direcção do fluxo de ar muda da seguinte forma:



#### Tipos de regulações de direcção do fluxo de ar:

①, ②, ③ : Durante o modo de Refrigeração e Desumidificação

①, ②, ③, ④, ⑤ : \*Durante o modo de Aquecimento

O visor do controlo remoto não muda.

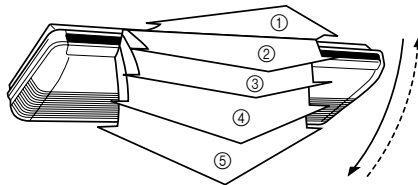

- Use as regulações de direcção do fluxo de ar dentro dos limites indicados acima.
- A direcção vertical do fluxo de ar é automaticamente regulada, tal como ilustrado, de acordo com o modo de funcionamento seleccionado.

Circulação horizontal ① : Durante o modo de Refrigeração/Desumidificação

Circulação descendente ⑤ : \*Durante o modo de Aquecimento

- Durante o modo de funcionamento automático (AUTO), no primeiro minuto após o início do funcionamento o fluxo de ar será horizontal ①; a direcção do ar não poderá ser regulada durante este período.

## Regulação da direcção horizontal do fluxo de ar

### Prima o botão SET (definir) (Horizontal).

Sempre que o botão é premido, o alcance da direcção do fluxo de ar muda da seguinte forma:



O visor do controlo remoto não muda.

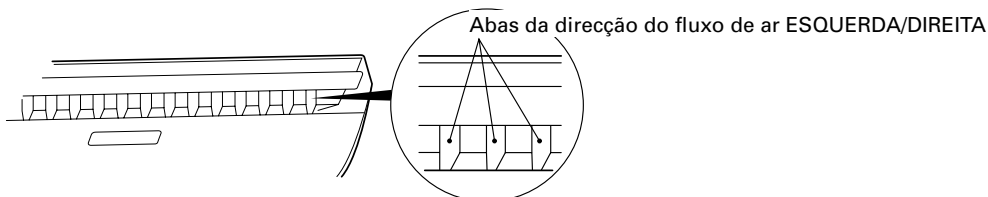

- Use as regulações da direcção do fluxo de ar dentro dos limites indicados acima.

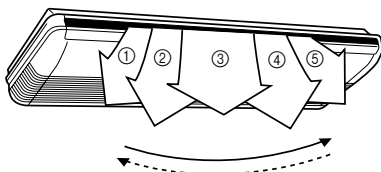

### ⚠ PERIGO!

Nunca insira os dedos ou objectos estranhos dentro das saídas de ar, uma vez que o ventilador interno funciona a alta velocidade e isto pode causar ferimentos pessoais.

- Ao tentar mover PARA CIMA/PARA BAIXO as abas de orientação do fluxo de ar ou para a DIREITA/ESQUERDA as grades de orientação do fluxo de ar de forma manual pode dar origem a um funcionamento incorrecto; neste caso, interrompa o funcionamento e reinicie a máquina. As aletas deverão voltar a funcionar normalmente.

- Durante os modos de Refrigeração e Desumidificação não regule as aletas de direcção vertical do fluxo de ar no limite de Aquecimento, ④ a ⑤, durante longos períodos de tempo, uma vez que o vapor pode condensar junto da saída do ar e gotejar água do Aparelho de Ar Condicionado. Nos modos Arrefecimento e Desumidificação, se as grades de orientação do fluxo de ar ficarem na sua posição de aquecimento por mais de 30 minutos, estas vão voltar automaticamente à posição inicial ③.

- Quando usar o Aparelho de Ar Condicionado em ambientes com recém-nascidos, crianças, idosos ou pessoas doentes, a direcção do fluxo de ar e a temperatura ambiente devem ser cuidadosamente consideradas, quando estiver a proceder às regulações.

# FUNÇÃO SWING (OSCILAÇÃO)

Inicie o funcionamento do aparelho antes de efectuar este procedimento.

## Seleção do funcionamento de “leque” (SWING)

### Prima o botão de “leque” (SWING).

Cada vez que prime o botão de “leque” (SWING), o modo de “leque” altera da seguinte forma:

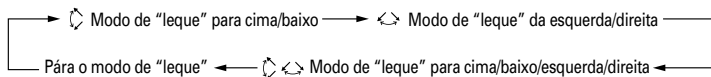

## Para interromper o funcionamento de “leque” (SWING)

### Prima o botão de “leque” (SWING) e seleccione STOP.

A direcção do fluxo de ar voltará à definição em que se encontrava antes do funcionamento de “leque”.

## Acerca do funcionamento de “leque”

- Para seleccionar a função de swing Up/down

O tipo de funcionamento	Alcance da oscilação
Refrigeração/Desumidificação (Cooling/Dry)	① a ④
Aquecimento (HEAT)	③ a ⑤
Ventilação	① a ⑤

- A operação SWING (oscilação) poderá parar temporariamente quando o ventilador do aparelho de ar condicionado não estiver a funcionar ou quando estiver a funcionar a velocidades muito reduzidas.

- Para seleccionar a função de swing Left/right

O tipo de funcionamento	Alcance da oscilação
Refrigeração/Desumidificação (Cooling/Dry)	① a ⑤ (Alcance total)
Aquecimento (HEAT)	① a ⑤ (Alcance total)
Ventilação	① a ⑤ (Alcance total)

- A operação SWING (oscilação) poderá parar temporariamente quando o ventilador do aparelho de ar condicionado não estiver a funcionar ou quando estiver a funcionar a velocidades muito reduzidas.

# FUNCIONAMENTO EM POUPANÇA DE ENERGIA

Ligue o Aparelho antes de efectuar este procedimento.

## Para Utilizar o modo de Funcionamento de POUPANÇA DE ENERGIA

### Prima o botão de POUPANÇA DE ENERGIA (ECONOMY).

Aparece “ECO” no visor do Comando à Distância.

Inicia-se o funcionamento em poupança de energia.

## Para Parar o modo de Funcionamento de POUPANÇA DE ENERGIA

### Prima novamente o botão de POUPANÇA DE ENERGIA (ECONOMY).

Desaparece “ECO” do visor do Comando à Distância.

Inicia-se o funcionamento normal.

## Acerca do funcionamento em POUPANÇA DE ENERGIA (ECONOMY)

À máxima potência de saída, o Funcionamento EM POUPANÇA DE ENERGIA serve cerca de 70% do funcionamento normal do aparelho de ar condicionado para o aquecimento e arrefecimento.

Sempre que este modo for utilizado durante o arrefecimento, a desumidificação é aperfeiçoada. Esta função é especialmente conveniente sempre que se pretender retirar a humidade de uma divisão, sem que isso resulte na diminuição significativa da temperatura ambiente.

Durante este modo de funcionamento (ECONOMY), a programação do termóstato altera-se automaticamente, em função da temperatura, de modo a evitar o arrefecimento e aquecimento desnecessários, visando o funcionamento mais económico.

- Se a divisão não for bem arrefecida (ou aquecida) durante o modo de funcionamento em poupança de energia, seleccione o funcionamento normal.
- Assim que o funcionamento do aparelho de ar condicionado for interrompido, inicia-se o funcionamento normal logo que a unidade interior for novamente activada.
- Durante o período de controlo no modo AUTOMÁTICO (AUTO), o funcionamento do aparelho de ar condicionado não se alterará para ECONOMY, ainda que este modo seja seleccionado, premindo o botão de funcionamento em POUPANÇA DE ENERGIA (ECONOMY).

# LIMPEZA E CUIDADOS

## CUIDADO!

- Antes de proceder à limpeza do aparelho de ar condicionado, certifique-se de que o desliga, assim como o respectivo cabo de alimentação.
- Desligue o disjuntor eléctrico.

### Limpeza do filtro de ar

Quando a lâmpada do **FILTRO** estiver a piscar, remova o filtro e limpe-o.

#### 1. Puxe os filtros de ar para cima para os retirar.

Retire os filtros de ar ao levantar a pega enquanto a puxa na sua direcção.

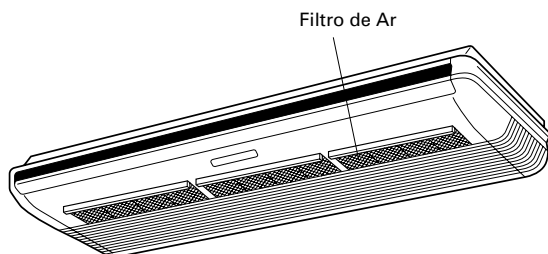

#### 2. Limpe o filtro de ar.

Remova a poeira com um aspirador de pó ou lave com água corrente.

Se lavar o filtro de ar com água corrente, deixe-o ar secar completamente num local à sombra, antes de reinstalá-lo.

#### 3. Recoloque o filtro de ar na grade de protecção.

O filtro de ar deve ser colocado no lado de dentro da grade de entrada.

- O pó pode ser retirado do filtro de ar com um aspirador de pó ou mergulhando - o filtro numa solução de detergente suave e água morna. Se lavar o filtro, deixe-o secar completamente num local à sombra antes de reinstalá-lo.
- Se houver acumulação de sujidade no filtro de ar, o fluxo de ar diminuirá, reduzindo a eficiência de funcionamento e aumentando o ruído.
- Depois de ligar o ar condicionado, pressione o botão do filtro no controlo remoto para desligar a lâmpada do filtro. (Consulte o manual de funcionamento incluído na unidade de controlo remoto para obter mais informações.)

- Quando utilizado durante longos períodos de tempo, a unidade poderá acumular sujidade no interior, reduzindo o seu desempenho. Recomendamos que a unidade seja inspeccionada regularmente, para além de serem efectuados os procedimentos de limpeza e cuidados. Para mais informações, consulte a assistência técnica autorizada.
- Quando limpar o corpo da unidade, não use água a uma temperatura superior a 40 °C, produtos de limpeza abrasivos ou voláteis como a benzina, o diluente, etc.
- Não exponha o corpo da unidade a insecticidas líquidos ou "sprays" para cabelo.
- Quando não utilizar a unidade durante um mês ou mais, deixe primeiro o aparelho a funcionar continuamente no modo de ventilação durante 12 horas para permitir que as partes internas sequem completamente.

# SELECIONAR O CÓDIGO DO SINAL DO CONTROLO REMOTO

Quando dois ou mais aparelhos de ar condicionado estiverem instalados num compartimento e o controlo remoto estiver a operar um aparelho de ar condicionado diferente daquele que pretende definir, altere o código do sinal do controlo remoto para operar apenas o aparelho de ar condicionado que pretende definir (quatro selecções possíveis).

Quando dois ou mais aparelhos de ar condicionado estiverem instalados num compartimento, contacte o seu revendedor para definir os códigos do sinal do aparelho de ar condicionado individual.

## Seleccionar o Código do Sinal do Controlo Remoto

Use os seguintes passos para seleccionar o código do sinal do controlo remoto. (Tenha em atenção que o aparelho de ar condicionado não pode receber um código do sinal se o aparelho de ar condicionado não tiver sido definido para o código do sinal.)

- 1** Prima o botão **START/STOP** até que apenas o relógio seja visualizado no visor do controlo remoto.
- 2** Prima o botão de **MODO (MODE)** pelo menos durante cinco segundos para visualizar o código do sinal actual (inicialmente definido para **A**).
- 3** Prima os botões **+** / **-** para alterar o código do sinal entre **A** → **b** → **c** → **d**. Faça corresponder o código no visor com o código do sinal do aparelho de ar condicionado.
- 4** Volte a premir o botão de **MODO (MODE)** para voltar para o visor do relógio. O código do sinal será alterado.

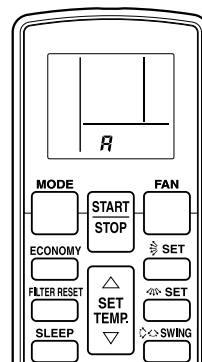

Se não forem premidos nenhuns botões dentro de 30 segundos depois do código do sinal ter sido visualizado, o sistema volta para o visor de relógio original. Neste caso, recomece a partir do passo 1.

O código do sinal do aparelho de ar condicionado é definido para A antes de sair de fábrica. Contacte o seu revendedor para alterar o código do sinal.

O controlo remoto redefine para o código do sinal A quando as pilhas do controlo remoto forem substituídas. Se utilizar um código de sinal diferente do código de sinal A, redefina o código do sinal depois de substituir as pilhas. Se não souber a definição do código do sinal do aparelho de ar condicionado, tente cada um dos códigos do sinal (**A** → **b** → **c** → **d**) até que encontre o código que está a operar o aparelho de ar condicionado.

## DETECÇÃO E RESOLUÇÃO DE PROBLEMAS

As instruções relativas ao aquecimento (\*) são válidas somente para o modelo "AQUECIMENTO/REFRIGERAÇÃO" (Ciclo Inverso).



### AVISO!

Em caso de mal funcionamento (cheiro de queimado, etc.), desligar o aparelho imediatamente, desconectar o "plug" do cabo de alimentação da tomada (ou o disjuntor) e chamar a assistência técnica autorizada.

Desligar apenas o interruptor da unidade não desligará completamente a unidade da fonte de energia. Certifique-se de que desliga sempre a ficha de alimentação ou o disjuntor para assegurar de que a corrente foi completamente cortada.

Antes de solicitar a assistência técnica, realize as seguintes verificações:

	Sintoma	Problema	Veja página
FUNCIONAMENTO NORMAL	Não funciona imediatamente:	<ul style="list-style-type: none"> <li>● Se a unidade for desligada e, de seguida, imediatamente ligada, o compressor não funcionará durante cerca de 3 minutos, para evitar que o fusível queime.</li> <li>● Sempre que a ficha de alimentação for desligada e depois novamente ligada à tomada, o circuito de protecção funcionará durante 3 minutos, impedindo o funcionamento da unidade durante esse período de tempo.</li> </ul>	—
	Emite ruído:	<ul style="list-style-type: none"> <li>● Durante o funcionamento e imediatamente após desligar o aparelho, é possível ouvir-se o som de água correndo na tubulação do Aparelho de Ar Condicionado. Também é possível ouvir-se ruído durante 2 ou 3 minutos depois de o aparelho ser activado (som da circulação de refrigerante).</li> <li>● Durante o funcionamento, é possível ouvir-se um ligeiro rangido. Este som é o resultado da expansão e contracção da tampa frontal devido às mudanças de temperatura.</li> </ul>	—
		*● Durante o funcionamento de aquecimento, pode ouvir-se ocasionalmente um zumbido. Este som é produzido pelo funcionamento de descongelação automática.	14

# DETECÇÃO E RESOLUÇÃO DE PROBLEMAS

As instruções relativas ao aquecimento (\*) são válidas somente para o modelo "AQUECIMENTO/REFRIGERAÇÃO" (Ciclo Inverso).

	Sintoma	Problema	Veja página
FUNCIONAMENTO NORMAL	Odores:	<ul style="list-style-type: none"> <li>● Podem ser emitidos odores a partir da Unidade Interna. Estes odores são resultados dos odores do ambiente (móveis, tabaco, etc.) que foram aspirados pelo Aparelho de Ar Condicionado.</li> </ul>	—
	Emissão de névoa ou vapor:	<ul style="list-style-type: none"> <li>● Durante o funcionamento nos modos de Refrigeração (COOL) ou Desumidificação (DRY), é possível visualizar-se uma névoa fina a sair da Unidade Interna. Isto deve-se ao repentino arrefecimento do ambiente pelo ar emitido do aparelho de ar condicionado, resultando em condensação e vaporização.</li> </ul>	—
		<ul style="list-style-type: none"> <li>*● Durante o funcionamento de aquecimento, a ventoinha da unidade exterior pode parar e pode sair vapor da unidade. Isto deve-se ao funcionamento de Descongelamento automática.</li> </ul>	14
	O fluxo de ar é fraco ou parou:	<ul style="list-style-type: none"> <li>*● Quando o modo de aquecimento é accionado, a velocidade do ventilador é temporariamente muito lenta, para permitir que as partes internas aqueçam.</li> <li>*● Durante a operação de aquecimento, se a temperatura ambiente subir acima da regulação do termostato, a Unidade Externa parará e a Unidade Interna funcionará a uma velocidade muito baixa. Se desejar aquecer mais o ambiente, regule o termostato para uma definição mais elevada.</li> </ul>	—
		<ul style="list-style-type: none"> <li>*● Durante a operação de aquecimento, o aparelho irá interromper automaticamente o funcionamento (entre 7 e 15 minutos) quando activar o modo de descongelamento automático. Durante a operação de descongelamento automático, a lâmpada indicadora de funcionamento (OPERATION) fica intermitente.</li> </ul>	14
		<ul style="list-style-type: none"> <li>● O ventilador pode funcionar a uma velocidade muito reduzida durante o modo de Desumidificação ou quando a unidade estiver a controlar a temperatura ambiente.</li> </ul>	—
		<ul style="list-style-type: none"> <li>● Durante o funcionamento SILENCIOSO, a ventoinha vai funcionar a uma velocidade muito reduzida.</li> </ul>	—
		<ul style="list-style-type: none"> <li>● No modo de controlo automático (AUTO), o ventilador funcionará a uma velocidade muito baixa.</li> </ul>	—
		<ul style="list-style-type: none"> <li>*● Durante o funcionamento de aquecimento, pode produzir-se água na unidade exterior devido ao funcionamento de descongelamento automática.</li> </ul>	14
	A Unidade Externa produz água:	<ul style="list-style-type: none"> <li>● Limpe o filtro. Em seguida, a lâmpada do FILTRO desliga-se.</li> </ul>	8
VERIFIQUE MAIS UMA VEZ	Simplesmente não funciona:	<ul style="list-style-type: none"> <li>● O disjuntor está desligado?</li> <li>● Houve falha de energia?</li> <li>● Um fusível queimou ou disparou um disjuntor?</li> </ul>	—
		<ul style="list-style-type: none"> <li>● O temporizador está a funcionar?</li> </ul>	7 a 8
	Rendimento de Refrigeração (ou *Aquecimento) deficiente:	<ul style="list-style-type: none"> <li>● O Filtro de Ar está sujo?</li> <li>● A grade de entrada ou a saída do ar do aparelho de ar condicionado estão obstruídas?</li> <li>● Regulou a temperatura ambiente (termostato) correctamente?</li> <li>● Existe alguma janela ou porta aberta?</li> <li>● No caso do modo de Refrigeração, existe alguma janela a permitir a entrada de luz solar com grande intensidade? (Feche as cortinas.)</li> <li>● No caso do modo de refrigeração, existem aparelhos geradores de calor e computadores muitas pessoas na sala?</li> </ul>	—
		<ul style="list-style-type: none"> <li>● A unidade está definida para o funcionamento SILENCIOSO?</li> </ul>	—
	A unidade não funciona de acordo com o seleccionado no comando:	<ul style="list-style-type: none"> <li>● As pilhas do comando à distância estão gastas?</li> <li>● As pilhas do comando à distância estão bem colocadas?</li> </ul>	4
O sinal não é recebido após a substituição das pilhas do comando à distância:	<ul style="list-style-type: none"> <li>● Está a utilizar um código de sinal que não o código de sinal A?</li> </ul>	12	

Se o problema persistir depois de fazer todas estas verificações, ou se notar um cheiro a queimado, ou se a lâmpada do indicador do TEMPORIZADOR ou a lâmpada do indicador de funcionamento piscar, pare o funcionamento da máquina de imediato, desligue a ficha da tomada e consulte pessoal de serviço autorizado.

# SUGESTÕES PARA O FUNCIONAMENTO

As instruções relativas a aquecimento (\*) são válidas somente para o modelo "AQUECIMENTO/REFRIGERAÇÃO" (Ciclo Inverso).

## \*Rendimento do aquecimento

- Este Aparelho de Ar Condicionado utiliza uma bomba de calor que absorve o calor do ar externo e transfere este calor para o interior. Como resultado, o rendimento da operação de aquecimento diminui à medida que a temperatura do ar externo baixa. Se achar que o calor produzido é insuficiente, recomendamos que utilize este Aparelho de Ar Condicionado em conjunto com outro aparelho de calefação.
- Os Aparelhos de Ar Condicionado do tipo bomba de calor utilizam a recirculação do ar quente para aquecer o ambiente. Como resultado, é necessário algum tempo após o accionamento para aquecer todo o ambiente.

## \*Quando a temperatura Interna e Externa estão altas

- Quando ambas as temperaturas interna e externa estão altas, durante a utilização no modo aquecimento, o ventilador da unidade externa pode parar.

## \*Velocidade da ventoinha: AUTO

Aquecimento (Heating):

O ventilador funcionará a uma velocidade muito baixa se a temperatura do ar emitido pela unidade interna for muito baixa.

Refrigeração (Cooling):

Assim que a temperatura do ambiente se aproximar da temperatura programada, a velocidade do ventilador torna-se mais lenta.

Ventilação (Fan):

A ventoinha funciona a uma velocidade lenta.

## \*Descongelamento Automático controlado por Microprocessador

- Ao utilizar o modo de aquecimento quando a temperatura do ar exterior é baixa e a humidade alta, poderá formar-se gelo na Unidade Externa, resultando em queda do rendimento.

Para controlar esta redução do rendimento, este equipamento está equipado com a função de descongelamento automático controlado por microprocessador. Em caso de formação de gelo, o Aparelho de Ar Condicionado parará temporariamente e o ciclo de descongelação funcionará de 4 a 15 minutos.

Durante a operação de Descongelamento Automático, a lâmpada indicadora de funcionamento estará intermitente.

## \*Refrigeração do ambiente com temperatura baixa

- Quando a temperatura externa baixar, os ventiladores da unidade externa podem baixar a velocidade.

## \*Iniciar quente (para aquecer)

- A unidade interior evita o arrefecimento quando for iniciado o funcionamento de aquecimento.

A ventoinha da unidade interior não vai funcionar ou vai funcionar a uma velocidade muito lenta até que o permutador de calor atinja a temperatura definida.

## Modo de funcionamento: Automático (AUTO)

### MODELO REFRIGERAÇÃO

- Quando a temperatura ambiente está 2 °C acima da temperatura programada, o modo alternar-se-á entre Refrigeração e Desumidificação.

### MODELO AQUECIMENTO & REFRIGERAÇÃO (Ciclo Inverso)

#### Função de comutação automática

- Quando AUTO CHANGEOVER é seleccionado, o Aparelho de Ar Condicionado selecciona o modo de funcionamento adequado (Refrigeração ou Aquecimento) de acordo com a temperatura ambiente actual.
- Quando AUTO CHANGEOVER é primeiro seleccionado, o ventilador funciona a uma velocidade muito baixa, durante aproximadamente 1 minuto enquanto a unidade determina as condições actuais da sala e selecciona o modo de funcionamento apropriado.

Se a diferença entre a definição do termóstato e a temperatura ambiente actual for superior a +2 °C

→ Funcionamento de Arrefecimento ou Desumidificação (Pode ser seleccionado o funcionamento de Monitor se a temperatura exterior estiver baixa.)

Se a diferença entre a definição do termóstato e a temperatura ambiente actual estiver no intervalo ±2 °C

→ Funcionamento de Controlo

Se a diferença entre a definição do termóstato e a temperatura ambiente actual for superior a -2 °C

→ Funcionamento de Aquecimento (Pode ser seleccionado o funcionamento de Monitor se a temperatura exterior estiver alta.)

- Durante o modo de Desumidificação, a velocidade do ventilador deverá ser regulada para baixa para seja produzido um efeito de refrigeração suave, durante o qual o ventilador pode parar temporariamente.

- Quando a temperatura ambiente estiver perto da definição do termóstato, o ar condicionado vai iniciar a operação de controlo. Neste modo o ventilador girará a uma velocidade baixa. Se as condições do ambiente mudarem, o Aparelho de Ar Condicionado irá uma vez mais seleccionar o modo de funcionamento adequado (Aquecimento ou Refrigeração) para regular a temperatura para o valor definido no termóstato (A variação de controlo do funcionamento é de ±2 °C em relação à temperatura programada.)

# SUGESTÕES PARA O FUNCIONAMENTO

## Sobre o modo de funcionamento

### Aquecimento (HEATING):

- Use para aquecer o ambiente.
- Quando o modo de aquecimento for seleccionado, o Aparelho de Ar Condicionado funcionará a uma velocidade de ventilação muito baixa durante 3 a 5 minutos, após o que, mudará para a velocidade seleccionada. Este período de tempo destina-se a permitir que a Unidade Interna seja aquecida antes de começar o funcionamento completo.
- Quando a temperatura ambiente é muito baixa, poderá formar-se gelo na Unidade Externa e o respectivo desempenho poderá ser reduzido. Para remover o gelo, a unidade iniciará automaticamente o ciclo de descongelamento de tempos em tempos. Durante a Operação de Descongelamento Automático, a lâmpada indicadora de funcionamento OPERATION ficará intermitente e a operação de aquecimento será interrompida.
- No início do funcionamento de aquecimento, vai demorar alguns minutos até a sala começar a aquecer.

### Refrigeração (COOLING):

- Use para refrigerar o ambiente.

### Desumidificação (DRY):

- Use para uma suave refrigeração enquanto desumidifica o ambiente.
- Não poderá aquecer o ambiente durante o modo de Desumidificação.
- Durante o modo de Desumidificação, a unidade funcionará a baixa velocidade; para regular a humidade ambiente, o ventilador da Unidade Interna poderá parar de tempos em tempos. Também, o ventilador pode funcionar a uma velocidade muito baixa quando for detectada humidade no ambiente.
- A velocidade da ventilação não pode ser mudada manualmente se o modo de Desumidificação tiver sido seleccionado.

### Ventilação (FAN):

- Usado para circular o ar por todo o ambiente.

#### Durante o Modo de Aquecimento:

Regular o termostato para uma temperatura mais alta do que a temperatura ambiente real. O modo de aquecimento não funcionará se o termostato for regulado para uma temperatura mais baixa do que a temperatura ambiente real.

#### Durante o modo de Refrigeração/Desumidificação:

Regular o termostato para uma temperatura mais baixa do que a temperatura ambiente real. Os modos de Refrigeração e Desumidificação não funcionarão se o termostato estiver regulado para uma temperatura mais alta que a temperatura ambiente real (no modo de refrigeração, apenas funcionará o ventilador).

#### Durante o Modo de Ventilação:

Não pode utilizar a unidade para aquecer e refrigerar o compartimento.

## Reinício automático

### Em caso de falha de energia

- Se houve um corte de energia para o aparelho de Ar Condicionado, o mesmo voltará a funcionar automaticamente no mesmo modo quando a energia voltar.
- Se o corte de energia acontecer durante a função "TIMER", o "TIMER" será reiniciado e o aparelho começará a funcionar ou parará no novo horário programado. Neste tipo de falha, a lâmpada indicadora do "TIMER" (verde) piscará.
- O uso de outros aparelhos eléctricos (barbeador eléctrico, etc.) ou a proximidade de um rádio transmissor sem fio pode causar a avaria do Aparelho de Ar Condicionado. Se isto ocorrer, desligue temporariamente a ficha do cabo de alimentação e depois use o controlo remoto para retomar o funcionamento.

## Nota

As instruções relativas a aquecimento (\*) são válidas somente para o modelo "AQUECIMENTO/REFRIGERAÇÃO" (Ciclo Inverso).

- \*● Durante a utilização do modo de aquecimento, a unidade externa começará ocasionalmente a operação de descongelação durante pequenos períodos. Durante a operação de descongelação, se o utilizador definir novamente a unidade interna para aquecimento, o modo de descongelação continuará, e a operação de aquecimento começará depois de completar a descongelação, com o resultado de que pode ser necessário algum tempo antes de sair ar quente.
- \*● Durante a utilização do modo de aquecimento, o topo da unidade interna pode ficar quente, mas isto deve-se ao facto de o líquido de refrigeração circular através da unidade interna mesmo quando esta é parada; isto não é uma avaria.

