

daitsu

Split Aire Acondicionado

Manual de usuario

Aire Acondicionado Residencial



MODELO: DS-9UIAK_DOS-9UIAK
DS-12UIAK_DOS-12UIAK

Gracias por elegir nuestro Aire Acondicionado, para un correcto funcionamiento, por favor lea detenidamente este manual antes de instalar o utilizar el equipo y guárdelo para futuras consultas.

◆ ÍNDICE

Funcionamiento y mantenimiento

★	Instrucciones antes del uso.....	1
★	Advertencias básicas	2
★	Nombres y funciones de las piezas	4
★	Funcionamiento del mando a distancia	5
★	Funcionamiento de emergencia	11
★	Mantenimiento y limpieza	12
★	Resolución de problemas.....	14

Los gráficos de este manual pueden variar de la realidad, por favor tome como referencia los objetos reales.



Este símbolo indica acciones prohibidas



Este símbolo indica acciones que deberían ser obedecidas



No tire este producto junto al resto de residuos domésticos. Estos residuos necesitan un tratamiento especial obligatorio.

◆ Instrucciones antes del uso

Por favor lea atentamente las siguientes instrucciones



Cuando el voltaje es muy

alto, los componentes se dañan fácilmente, cuando el voltaje es muy bajo, el compresor puede vibrar terriblemente y el sistema refrigerante puede dañarse, el compresor y los componentes eléctricos no pueden trabajar, el voltaje debería ser estable; no debería haber grandes fluctuaciones.



Desconecte la corriente si el

equipo no se utiliza durante un largo período de tiempo. De otro modo el polvo acumulado podría causar un cortocircuito o un incendio.



★ Nunca empalme un cable de

alimentación o utilice un cable de extensión.

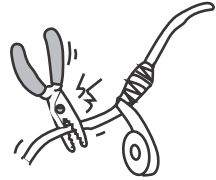

Puede provocar sobrecalentamiento o fuego.



No deje ventanas y puertas abiertas

mientras el aparato funciona.

Podría disminuir notablemente la potencia de acondicionamiento.

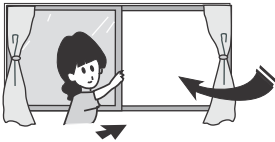

No cuelgue o ponga nada cerca de la

salida del aire. Podría causar una disminución del rendimiento.

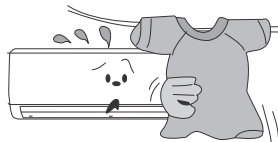

La fuente de alimentación debe adoptar un circuito especial el cual tenga un conmutador de protección y debe asegurarse que tiene la suficiente capacidad.

La unidad se encenderá o apagará de acuerdo a sus especificaciones, por favor no apague ni encienda la unidad frecuentemente, o podría causar un efecto contrario en la unidad.



Si huele a humo o a quemado,

por favor apague la fuente de alimentación y contacte con el servicio técnico.



Si la irregularidad persiste, la unidad puede haberse dañado y puede provocar un cortocircuito o incendio.



Guarde los sprays combustibles a más de un metro de la unidad.

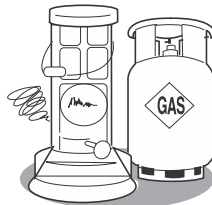

Podría provocar una explosión o un incendio.



No intente reparar el aire acondicionado usted mismo.

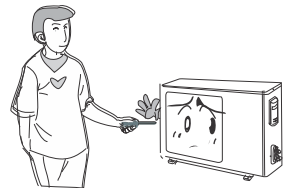

La mala reparación puede provocar un incendio o cortocircuito. Contacte de antemano con el servicio técnico.

◆ Advertencias básicas

Si el cable está dañado, debe ser reemplazado por el fabricante o por el servicio técnico, para evitar cualquier daño.



Posicione los deflectores oportunamente para permitir al aire en dirección vertical arriba y abajo y horizontal izquierda y derecha.



Dirección horizontal Dirección vertical

No introduzca ningún objeto dentro las unidades.



Podría causar un accidente.

No dirija el caudal de aire hacia animales o plantas. Podría causarles mal estar.

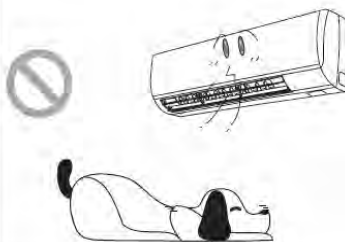

No aplique el aire frío al cuerpo durante largo rato.

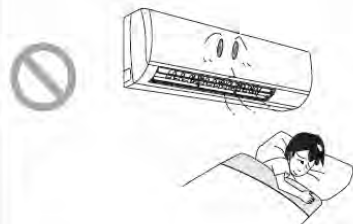

No utilice el aire acondicionado para otros propósitos como secar ropa, conservar alimentos, etc.

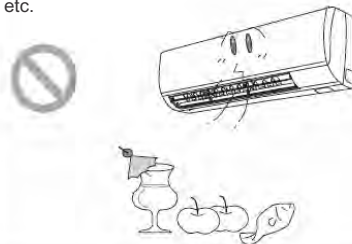

Rociar agua en el aparato podría ocasionar mal funcionamiento y un corto circuito.



No ponga fuentes de calor cerca del equipo, podría causar intoxicación por CO por combustión incompleta.



◆ Instrucciones de uso

Principio de funcionamiento y funciones de refrigeración

Principio:

El aire acondicionado absorbe el calor de la habitación, lo transmite fuera y lo descarga, así la temperatura ambiente disminuye, su capacidad de refrigeración aumentará o disminuirá según la temperatura ambiente externa.

Función de anticongelante

Si la unidad trabaja en modo "COOL" y a baja temperatura, se formará escarcha en el intercambiador de calor, cuando la temperatura del intercambiador de calor disminuya por debajo los 0 °C, el microprocesador de la unidad interior parará el compresor para proteger la máquina.

Principio de funcionamiento y funciones de calefacción

Principio:

- * El aire acondicionado absorbe el calor del exterior y lo transmite al interior, para incrementar la temperatura de la habitación. Éste es el principio de la bomba de calor, su capacidad de calefacción se verá reducida si la temperatura exterior desciende.
- * Si la temperatura exterior es muy baja, por favor utilice otros equipos de calefacción.

Función de descarche:

- * Cuando la temperatura exterior es baja y con humedad alta, después de funcionar durante largo rato, se formará escarcha en la unidad exterior que afectará al rendimiento de calefacción, en ese momento, la función de auto descarche se activará y dejará de funcionar como calefacción durante unos 8-10 minutos.
- * Durante el auto descarche, los ventiladores de la unidad interior y exterior se pararán.
- * Durante el descarche, el indicador luminoso de la unidad interior parpadeará, y la unidad exterior podría emitir vapor, eso es a causa del descarche, no es una avería.
- * Una vez descarchado, la calefacción volverá a funcionar automáticamente.

Función contra viento helado:

En modo "HEAT" calefacción, y bajo las siguientes tres circunstancias, si el intercambiador de calor no alcanza cierta temperatura, el ventilador interior no se activará, para prevenir una salida de aire frío (durante 3 minutos):

1. Cuando arranca la calefacción,
2. Cuando haya acabado el auto descarche,
3. Cuando funcione la calefacción a muy baja temperatura.

Rango de temperaturas de trabajo		
	Interior DB/WB (°C)	Exterior DB/WB (°C)
Refrigeración máxima	32/33	43/26
Refrigeración mínima	21/15	21/
Calefacción máxima	27/-	24/18
Calefacción mínima	20/-	-5/-6

El rango de temperatura operativo (temperatura exterior) para unidades de solo frío es entre -7 °C y 43 °C; para unidades de frío y calor es de entre -7 °C y 43 °C.

Nombre y funciones de las piezas

Unidad interior

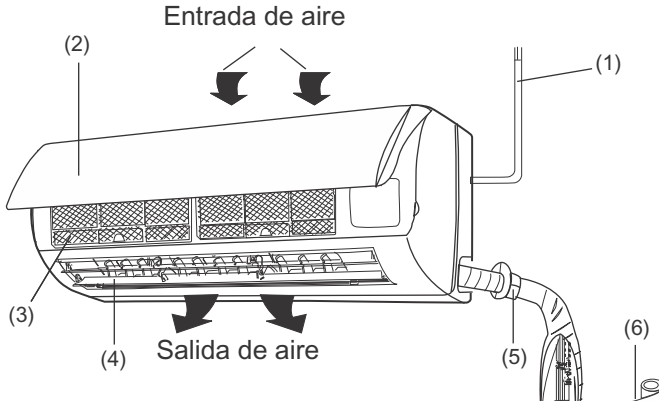

- (1) Cable eléctrico
- (2) Panel frontal
- (3) Filtro
- (4) Deflectores
- (5) Tubería pared
- (6) Cinta aislante
- (7) Manguera desagüe
- (8) Tubería frenaje
- (9) Mando distancia

Unidad exterior

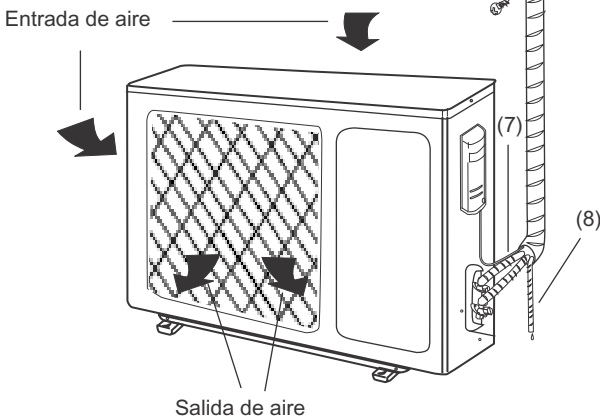

◆ Funcionamiento del mando a distancia



◆ Funcionamiento del mando a distancia

Nombre y funciones del mando a distancia

Nota: Asegúrese que no hay nada entre el receptor y el mando a distancia; no deje caer el mando a distancia; no moje con ningún líquido el mando a distancia ni lo exponga directamente a la luz solar o cerca de una fuente de calor.

Transmisor señal



Mando distancia

ON/OFF

Tecla ON/OFF

ENCENDIDO / APAGADO: Al encender y apagar la unidad las funciones nocturna y temporizador quedarán canceladas, pero el tiempo pre-seleccionado quedará activo.

MODE

Tecla MODE

FUNCIÓN: Tecla para seleccionar el modo en secuencia entre: Auto, Cool, Dry, Fan, Heat. El modo por defecto es Auto (no aparece la temperatura). Con el modo Heat el valor inicial es de 28 °C. Con los modos restantes el valor inicial es 25 °C.



△ AUTO
❄ COOL
💧 DRY
🌀 FAN
☀ HEAT

SLEEP

Tecla SLEEP

FUNCIONAMIENTO NOCTURNO: Tecla para ajustar la temperatura nocturna. Cuando se enciende la unidad, por defecto, la función nocturna está apagada. Cuando se desconecta la unidad la función nocturna se cancela. Cuando se selecciona la función nocturna, SLEEP aparecerá en pantalla. En este modo, el temporizador se puede ajustar. En modo Fan (ventilador) o Auto no se puede usar esta función.

FAN

Tecla FAN

VENTILADOR: Tecla para seleccionar la velocidad del ventilador. El modo por defecto es Auto



CLOCK

Tecla CLOCK

RELOJ: Tecla para ajustar la hora del reloj. La señal ⌚ parpadeará en la pantalla, durante 5 segundos, los valores se pueden ajustar presionando "+" o "-". Durante el parpadeo si tecldea de nuevo la Clock, la señal ⌚ dejará de parpadear, para indicar que el reloj a sido ajustado satisfactoriamente. Por defecto, cuando se activa el mando, la hora programada son las 12:00 y el símbolo ⌚ aparecerá en pantalla. Si no aparece este símbolo los datos son el valor de TIMER.

◆ Funcionamiento del mando a distancia

Nombre y funciones del mando a distancia

Nota: Éste es un manual genérico del mando a distancia, puede ser usado para aires acondicionados con multifunción; para alguna funciones, las cuales no tiene este model, si presiona la tecla correspondiente en el mando a distancia, la unidad seguirá funcionando es su estatus original



Mando distancia

X-FAN

Tecla X-FAN

Presionando esta tecla, en modo Refrigeración y Dehumectante, aparecerá el icono en la pantalla, y la unidad interior seguirá funcionando durante 10 minutos para secar la unidad interior aunque se haya apagado la unidad. Cuando enciende la unidad, por defecto la función X-FAN está apagada. En modo AUTO, FAN y HEAT, la función X-FAN, no puede ser programada ni tampoco se verá en la pantalla.

TURBO

Tecla TURBO

En modo COOL or HEAT, presione esta tecla para activar o desactivar la función TURBO. Una vez activada esta función aparecerá su icono. Si cambia de modo o de velocidad, esta función se cancela automáticamente.

+

Tecla +

Para aumentar la temperatura programada.

Presionando esta tecla puede programar la temperatura cuando la unidad está encendida, si presiona la tecla continuamente más de 2 segundos, la información cambiará muy rápido hasta que deje de presionar, entonces enviará la información. En el modo AUTO no se puede seleccionar la temperatura. El rango de temperatura es de 16 °C a 30 °C.

-

Tecla -

Para disminuir la temperatura programada.

Presionando esta tecla puede programar la temperatura cuando la unidad está encendida, si presiona la tecla continuamente más de 2 segundos, la información cambiará muy rápido hasta que deje de presionar, entonces enviará la información. En el modo AUTO no se puede seleccionar la temperatura.

LIGHT

Tecla LIGHT

LUZ: Tecla para activar o desactivar la luz en la pantalla de la unidad interior. Cuando se desactive la Luz desaparecerá de la pantalla del mando el símbolo 

Por defecto, cuando se enciende la unidad, la luz está encendida.

◆ Funcionamiento del mando a distancia

Nombre y funciones del mando a distancia

Nota: Éste es un manual genérico del mando a distancia, puede ser usado para aires acondicionados con multifunción; para alguna funciones, las cuales no tiene este modelo, si presiona la tecla correspondiente en el mando a distancia, la unidad seguirá funcionando es su estatus original.





Mando distancia



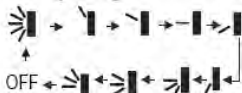

Tecla SWING

Tecla para activar o desactivar la dirección del aire secuencialmente.



Cuando apague el botón  las lamas se pararán en la posición actual.

Este es un mando universal, si el mando envía los siguientes tres estados, el estado del swing de la unidad principal será:   

Cuando la lama empieza a moverse arriba y abajo, si apaga la función Swing, la lama se parará en la posición actual.

 Indica que la lama oscila arriba y abajo entre las cinco posiciones.

TIMER ON

Tecla +TIMER ON

Tecla para seleccionar el encendido a la hora deseada. La señal ON parpadeará en la pantalla. El símbolo  se ocultará, la sección numérica pasará a ser el estatus de programación del temporizador. Durante los 5 segundos de parpadeo teclee + o - para ajustar el valor de tiempo, cada vez que presione aumentará o disminuirá un minuto. Si teclée durante 2 segundo consecutivos, los datos cambiarán muy rápido hasta que deje de presionar, entonces enviará la información. Una vez programado el temporizador teclee de nuevo botón Timer On. Si lo aprieta por tercera vez de cancelaría el temporizador. Antes de programar el temporizador actualice la hora.

TIMER OFF

Tecla TIMER OFF

Una vez haya presionado la tecla TIMER OFF, para la programación del apagado del temporizador, el icono parpadeará. El método de programación es el mismo que la tecla de Timer ON.

◆ Funcionamiento del mando a distancia

Guía para funcionamiento. Funciones generales

- 1- Presione ON/OFF para encender la unidad. (Nota: Cuando se apaga la unidad, las lamas se cierran automáticamente)
- 2- Presione la tecla MODE para seleccionar el modo deseado o bien COOL (Frio) o HEAT (Calor) para entrar directamente en estos modos respectivamente.
- 3- Seleccione la temperatura deseada mediante las teclas + y - (en el modo AUTO no es necesario seleccionar la temperatura).
- 4- Presione la tecla FAN y seleccione la velocidad del ventilador: Automático, baja-media-alta-muy alta.
- 5- Seleccione la dirección del flujo de aire mediante la tecla SWING

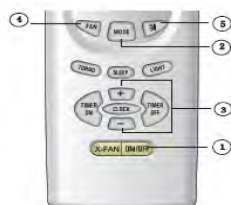

Guía para funcionamiento. Funciones opcionales

- 1- Presione el botón SLEEP para el funcionamiento nocturno,
- 2- Presione TIMER ON y TIMER OFF para programar la hora en el temporizador.
- 3- Presione el botón LIGHT, para encender o apagar la luz en el display (esta función no está disponible en algunos modelos)
- 4- Presione el botón TURBO, para aumentar o disminuir la temperatura rápidamente.

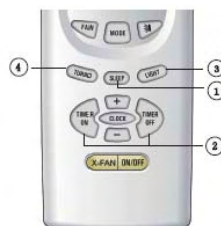

Introducción para funciones especiales

Función X-FAN:

Con esta función se seguirá eliminando la humedad en el evaporador en la unidad interior para evitar la formación de moho.

1. Teniendo activada esta función: Con la unidad apagada, el ventilador continuará funcionando durante unos 10 minutos a velocidad baja. Si desea parar el ventilador de la unidad interior manualmente presione la tecla X-FAN
2. Teniendo desactivada esta función: Con la unidad apagada habiendo apretado la tecla ON/OFF, la unidad se parará completamente.

Función AUTO RUN:

Esta función permite que la unidad seleccione automáticamente el modo de funcionamiento más adecuado según la temperatura ambiente de la estancia. Con esta función la temperatura no será mostrada en la pantalla LCD.

Función TURBO:

Con esta función la unidad funcionará a una velocidad de ventilador muy rápida para enfriar o calentar rápidamente a fin de que la temperatura ambiente se adecue a la temperatura preseleccionada lo antes posible.



◆ Funcionamiento del mando a distancia

Función LOCK:

Use esta función para bloquear y desbloquear el teclado. El icono  indica que esta bloqueado. Presione las teclas + y – simultáneamente para bloquear o desbloquear.

Ajuste dirección del aire – SWING:

1- Presione la tecla swing  continuamente durante más de 2 segundos, los deflectores de la unidad se moverán y pararán conservando la posición al soltarla.

2- Bajo el modo swing, cuando se cambia el estado de apagado a  si presiona este botón de nuevo 2seg. más tarde, el estado de  se apagará directamente, si presiona de nuevo en 2 seg. el cambio del estado del swing también dependerá de la secuencia de rotación que se haya determinado anteriormente.

Cambio de °F a °C:

Para cambiar entre Fahrenheit y grados centígrados presione simultáneamente la tecla MODE y – con la unidad apagada.

Nueva función descarche:

Qué indica: Una vez que se activa esta función por el mando a distancia y la unidad está bajo el modo descarche, si apaga la unidad por el mando, la unidad no parará el descarche hasta que este haya finalizado; si cambia el modo programado a través del mando, la función la cual estaba programada por última vez, no funcionará hasta que acabe el descarche.

Operativa de esta función: Cuando la unidad está apagada, pulse el botón Mode y X-FAN simultáneamente para activar o desactivar esta nueva función. Si la unidad está en modo Descarche, H1 aparecerá en la pantalla del mando a distancia. Si cambiamos a modo Calor, H1 aparecerá en la pantalla del mando a distancia, H1 parpadeará durante 5 segundos, si presionamos los botones +/-, H1 desaparecerá y se mostrará la temperatura programada.

Cuando encendemos el mando a distancia, esta nueva función de descarche será desactivada.

Colocación de las pilas

El mando a distancia lleva 2 pilas AAA1.5V

- 1- Quite la tapa de la parte trasera del mando, deslizándola hacia atrás
- 2- Quite las pilas viejas
- 3- Ponga dos pilas nuevas (tipo AAA 1.5V), teniendo en cuenta la polarización de las mismas
- 4- Coloque de nuevo la tapa de la parte trasera

IMPORTANTE

- Asegúrese de reemplazar las pilas con dos pilas nuevas del mismo tipo. De otro modo podría causar un malfuncionamiento en el mando a distancia.
- Quite las pilas si no va a poner en marcha el equipo durante un largo tiempo.
- El control remoto debería hacerse servir dentro del radio de acción.
- Deje el mando a una distancia mínima de un metro del TV o equipos de música.
- No deje el mando cerca de aparatos eléctricos o fuentes de calor.
- Si el mando no funciona correctamente, quitar las pilas y volver a ponerlas 30 segundos después. Si aún así, no funciona correctamente, cambiar las pilas.

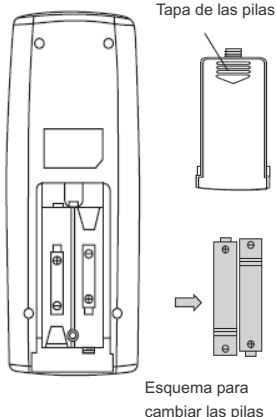

◆ Funcionamiento del mando a distancia

Funcionamiento de emergencia

Si pierde el mando a distancia o éste se rompe, presione la tecla de cambio a modo manual que se encuentra en la parte posterior. El modo cambiará a AUTO y no será posible cambiar la temperatura ni la velocidad del ventilador.

El interruptor manual funciona de la siguiente manera:

- En funcionamiento: Cuando la unidad está apagada, presione ON/OFF y la unidad entrará en el modo AUTO RUN. El microprocesador calculará la temperatura interior de la habitación para seleccionar (FRIO, CALOR; VENTILADOR) un modo para obtener un agradable confort.

- Al apagar: Cuando la unidad esté encendida, presione el botón y la unidad dejará de funcionar.

El interruptor funciona de la siguiente manera

- En funcionamiento: Cuando la unidad está apagada, ajuste el código del interruptor al modo AUTO la unidad entrará en el modo AUTO RUN. El microprocesador calculará la temperatura interior de la habitación para seleccionar (FRIO, CALOR; VENTILADOR) un modo para obtener un agradable confort.
- Al apagar: Cuando la unidad esté encendida, presione el botón y la unidad dejará de funcionar

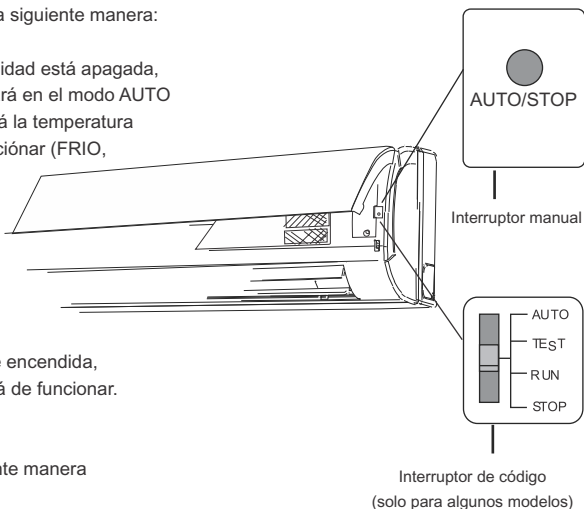

◆ Mantenimiento y limpieza



Cuidado

- Asegúrese de que el interruptor está apagado antes de cualquier mantenimiento del equipo.
- Para la limpieza del aparato nunca utilice directamente agua o líquidos volátiles.
- Limpie el aparato con un trapo seco o ligeramente húmedo.

Limpieza del panel frontal

Para limpiar el panel frontal, por favor moje un trapo en agua caliente inferior a 45 °C, limpie la parte sucia y séquela con un paño seco.

Nota: No sumerja el panel frontal en agua, ya que hay componentes de microprocesadores y circuitos en él.

Limpieza de los filtros (recomendado una vez cada tres meses)

Nota: Si existe mucho polvo alrededor del aparato, los filtros se deberían limpiar más a menudo. Una vez sacados los filtros, no toque las lamas, para evitar daños.

① Abra el panel frontal y retírelo (ver figura a), saque los filtros con cuidado (ver figura 4(b)).



(Fig. A)

② Para limpiar el polvo de los filtros, puede usar un aspirador, o limpiarlos con agua tibia y detergente neutro.

Déjelos secar a la sombra.

Nota. Nunca use agua superior a los 45 °C, ni lo ponga al lado del fuego, puede cuasar fuego o deformación.

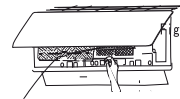

(Fig. B)

③ Reinserte los filtros de nuevo y ponga el panel frontal



◆ Mantenimiento y limpieza

Revisar antes de usar

① Asegúrese de que no hay objetos que obstruyan las salidas o entradas de aire.

② Reemplace las pilas del mando si es necesario

③ Controle que el soporte de la unidad exterior no esté dañada, si está dañada contacte con un profesional.

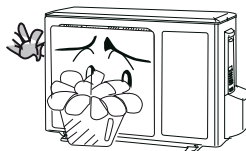
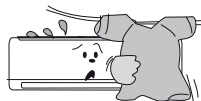

Mantenimiento después del uso

① Desenchufe el aparato.

② Limpie los filtros y la parte frontal del aparato, así como el cuerpo del aparato.

③ Limpie el polvo y las posibles obstrucciones de la unidad exterior.

④ Repinte las partes oxidadas para evitar que se extiendan.





⑤ Cubra la unidad exterior con una funda, para evitar la lluvia, el polvo o la oxidación.

◆ Solución de problemas



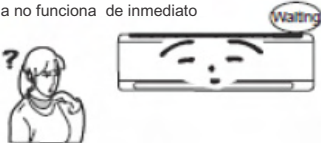

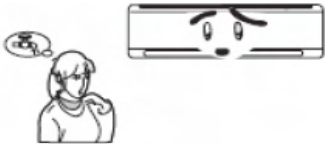
CUIDADO

No intente reparar usted mismo el aparato, se puede electrocutar o causar un incendio. Antes de acudir a un Servicio de Asistencia Técnica, consulte estos puntos. De este modo podrá ahorrar tiempo y dinero

Problema	Posible causa
<p>Cuando el aparato se vuelve a poner en marcha no funciona de inmediato</p> 	<ul style="list-style-type: none"> • Cuando se apaga el aparato, el microprocesador espera tres minutos antes de un nuevo arranque, para proteger el compresor
<p>Desprende un olor inusual, una vez conectado</p> 	<ul style="list-style-type: none"> • El aparato no desprende un olor por sí mismo. Puede ser debido al olor acumulado en el ambiente. • Posible solución: limpiar los filtros y si el problema persiste y se necesita limpiar la unidad, por favor contacte con el servicio técnico
<p>Se oye un sonido de agua corriente cuando el aparato está en marcha</p> 	<ul style="list-style-type: none"> • Es el gas refrigerante que se desplaza por las tuberías del aparato
<p>En modo frío a veces el aire que sale parece neblina</p> 	<ul style="list-style-type: none"> • Cuando la temperatura del interior y la humedad son muy altas, este caso podría pasar. Esto ocurre cuando el aire de la habitación es enfriado rápidamente. Después de funcionar durante un rato y baje la temperatura y la humedad de la habitación, la neblina desaparecerá.
<p>Al encender o apagar el aparato se oye un crujido</p> 	<ul style="list-style-type: none"> • Esto puede suceder por la deformación del plástico dado a los cambios de temperatura.

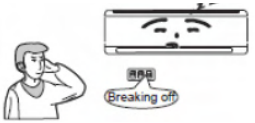
◆ Solución de problemas

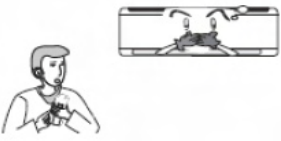
Problema	Posible causa
<p>El aparato no se pone en marcha</p> 	<ul style="list-style-type: none"> • ¿El enchufe está bien puesto? • ¿Se ha abierto un interruptor de circuito? • ¿El interruptor principal está en OFF? (Comprobar por un profesional) • ¿El voltaje es demasiado alto o bajo? • ¿Se ha puesto la función TIMER ON?
<p>La eficiencia en calefacción o refrigeración es muy baja</p> 	<ul style="list-style-type: none"> • ¿Se ha programado la temperatura adecuada? • ¿Se han obstruido las salidas o entradas de aire? • ¿El filtro está sucio? • ¿Están las puertas y ventanas abiertas? • ¿Se ha programado la velocidad del ventilador adecuadamente? • ¿Hay alguna fuente de calor en la habitación?
<p>El mando a distancia no funciona</p> 	<ul style="list-style-type: none"> • ¿Hay interferencia o frecuencias que podrían, ocasionalmente, no dejar operar el mando? De ser así, desenchufe el aparato y conéctelo de nuevo • ¿Está el mando a la distancia correcta? • ¿Hay objetos entre el receptor y el mando? • ¿Las pilas están descargadas? • Quizás está dañado el mando a distancia
<p>Si existe un goteo de agua en la habitación</p>	<ul style="list-style-type: none"> • La humedad del aire es muy alta • El agua de la condensadora se ha salido • La conexión entre la unidad interior y el tubo de drenaje se ha aflojado
<p>Si existe una fuga de agua en el exterior</p>	<ul style="list-style-type: none"> • Cuando la unidad funciona en Frío, el tubo de conexión puede tener condensación • Cuando la unidad funciona en descarche el hielo derretido puede fluir • Cuando la unidad funciona en Calor, el agua adherida en el intercambiador de calor puede gotear
<p>La unidad interior emite ruido</p>	<ul style="list-style-type: none"> • El sonido puede ser emitido por el interruptor del ventilador o del compresor • Cuando el descarche empieza o acaba, hace ruido, causado por el refrigerante fluyendo en dirección contraria.

◆ Solución de problemas

Causa	Posible solución
H1: Descarche	Es normal



Casos en los que hay que desenchufar el aparato y contactar directamente con su instalador

- Se oyen ruidos raros durante el funcionamiento del aparato.
- El caudal de aire que sale del aparato huele terriblemente
- Goteo de agua continuo en la habitación
- Los fusibles se queman a menudo
- Por descuido se cae agua u otro objeto dentro del aparato
- El cable de alimentación o el enchufe están muy calientes.



Pare y desenchufe el aparato